



Qumi Q38

User Manual

用戶手冊

用戶手冊

Manual del usuario

Manuel de l'utilisateur

Benutzerhandbuch

Руководство пользователя

Manuale d'uso

ユーザーマニュアル

Prefazione

Copyright

©2017 Vivitek. **vivitek**® è un marchio di Delta Electronics, Inc. Tutti gli altri marchi sono di proprietà dei loro rispettivi proprietari. Tutti i valori, i pesi e le dimensioni in questo manuale sono valori approssimativi. Le specifiche sono soggette a cambiamenti senza preavviso.

Disclaimer

Le informazioni di questo documento sono soggette a cambiamenti senza preavviso. Il produttore non si assume alcuna responsabilità né offre garanzie rispetto ai contenuti del presente documento ed in particolare non concede alcuna garanzia implicita di commerciabilità o idoneità a scopi specifici. Il produttore si riserva il diritto di rivedere e di modificare periodicamente i contenuti di questa pubblicazione, senza alcun obbligo da parte sua di avvisare o notificare chiunque di tali revisioni o modifiche.

Riconoscimento dei marchi



HDMI, il logo HDMI e High-Definition Multimedia Interface sono marchi o marchi registrati di proprietà della HDMI Licensing LLC negli Stati Uniti ed in altri paesi.

Importanti informazioni sulla sicurezza

Importante:

Si raccomanda vivamente di leggere attentamente questa sezione prima di utilizzare Qumi. Queste istruzioni di sicurezza e per l'uso garantiranno molti anni d'uso in sicurezza del proiettore Qumi. Conservare questo manuale per riferimenti futuri.

Simboli usati

I simboli di Avviso sono usati sull'unità e in questo manuale per avvisare di situazioni pericolose.

I simboli che seguono sono utilizzati per richiamare l'attenzione su informazioni importanti.

Nota:

Fornisce informazioni aggiuntive sul tema trattato



Importante:

Fornisce informazioni aggiuntive che non devono essere ignorate.



Attenzione:

Avvisa di situazioni che possono danneggiare l'unità.



Avviso:

Avvisa di situazioni che potrebbero danneggiare l'unità, creare un ambiente pericoloso o causare lesioni personali.

In questo manuale, i componenti e gli elementi dei menu OSD (On-Screen Display) sono indicati in grassetto come in questo esempio:

“Premere il tasto **Menu** del proiettore o del telecomando per aprire il menu **Impostazioni**”.

Informazioni generali sulla sicurezza

- Non aprire la copertura. All'interno della macchina non ci sono parti di cui può essere eseguita la manutenzione da parte dell'utente. Per qualsiasi tipo di manutenzione, rivolgersi a un tecnico qualificato.
- Osservare tutti gli avvisi e le precauzioni sulla macchina o in questo manuale.
- Per come è stata progettata, la sorgente luminosa di proiezione è estremamente luminosa. Per evitare lesioni agli occhi, non guardare direttamente nell'obiettivo quando il LED è acceso.
- Non collocare la macchina su superfici o supporti instabili.
- Evitare di usare il sistema vicino all'acqua, alla luce diretta del sole o vicino ad attrezzature per il riscaldamento.
- Non collocare oggetti pesanti (come libri o borse) sopra l'unità.

Avvisi sull'installazione del proiettore Qumi

- Lasciare uno spazio di almeno 500 mm (20 ") attorno allo scarico dell'aria.



- Assicurarsi che le prese d'aria non riciclino l'aria calda dello scarico.
- Quando si usa il proiettore Qumi in un vano ad incasso, assicurarsi che la temperatura all'interno del vano non ecceda la temperatura operativa mentre il proiettore Qumi è in funzione, e che la presa e lo scarico dell'aria non siano ostruiti.
- Tutte le installazioni ad incasso devono superare una valutazione termica certificata per assicurarsi che Qumi non ricicli l'aria dello scarico, in quanto questo può causare l'arresto del dispositivo anche se la temperatura della copertura rientra nell'intervallo accettabile di temperatura di funzionamento.

 **Attenzione:** Evitare l'uso di Qumi in ambienti polverosi.

Sicurezza dell'alimentazione

- Usare solamente l'adattatore fornito in dotazione.
- Non collocare alcunché sul cavo. Collocare il cavo d'alimentazione dove non può essere calpestato.
- Rimuovere le batterie dal telecomando quando è immagazzinato oppure quando non è usato per periodi prolungati.

Pulizia del proiettore Qumi

- Scollegare i cavi d'alimentazione prima della pulizia. Fare riferimento a "Pulizia di Qumi" a pagina 43.

Nota: Dopo l'uso Qumi sarà caldo. Lasciare raffreddare Qumi prima di riporlo.

Avviso sui controlli

Prima di installare e utilizzare Qumi, leggere le note sulle normative nella sezione *Conformità Normativa* a pagina 52.

Spiegazione dei simboli



SMALTIMENTO: Non usare il sistema di raccolta dei rifiuti urbani per smaltire le attrezzature elettriche ed elettroniche. I paesi dell'Unione Europea usano servizi di raccolta differenziata e di riciclaggio.

Caratteristiche principali

- Risoluzione FullHD 1080p (1920 x 1080) con una risoluzione massima di WUXGA (1920 x 1200) sulla porta HDMI
- Supporto riproduzione video UHD 4K su Android OS
- Fino a 600 lumen di luminosità e contrasto 10.000:1 per immagini brillanti e nitide.
- Godetevi una proiezione grande 130" (diametro), luminosa e ad alta definizione, a soli 3,5 (12,5 piedi) metri dalla superficie di proiezione.
- Sorgente luminosa a LED a lunga durata energetica fino a circa 30.000 ore di funzionamento.
- Funzionamento avanzato CPU Quad-Core e sistema operativo Android™.
- Trasmissione wireless da uno Smartphone o tablet iOS e Android™ di documenti, foto, filmati e altri contenuti grazie al sistema wireless integrato
- Altoparlanti stereo incorporati da 3w (x2) con uscita audio per un facile collegamento ad altri dispositivi audio

Informazioni su questo Manuale

Questo manuale è inteso per gli utenti finali e descrive come installare ed usare Qumi. Ogni volta possibile, informazioni importanti – come illustrazioni e loro descrizioni – sono state mantenute in una pagina. La scelta di questo formato stampabile è stata dettata sia per la comodità degli utenti, sia per risparmiare carta e quindi proteggere l'ambiente. Si suggerisce di stampare solo sezioni pertinenti alle proprie esigenze.

Indice

Prefazione	2
Importanti informazioni sulla sicurezza	3
Caratteristiche principali	5
Capitolo 1 Rassegna complessiva	7
Descrizione	7
Accessorio standard	9
Telecomando	10
Preparazione del telecomando	11
Capitolo 2 Preparazione	12
Che cosa è necessario	12
Installazione del proiettore Qumi	13
Capitolo 3 Schermata iniziale di Qumi	17
Vedute	17
Foto	20
Video	21
Musica	22
Documenti	23
App Store	24
Browser	25
Le Mie App	26
WiFi	27
Configurazione mirroring	28
Impostazioni	32
Capitolo 4 Menu OSD (On-Screen Display) d'impostazione	33
Controlli del menu OSD	33
Impostazione della lingua OSD	35
Capitolo 5 Manutenzione del proiettore Qumi	46
Pulizia del proiettore Qumi	46
Pulizia dell'obiettivo	46
Risoluzione dei problemi	47
Sito Supporto Vivitek	50
Specifiche	51
Rapporto tra distanza di proiezione e dimensioni di proiezione	52
Tabella della distanza e dimensioni di proiezione	52
Tabella delle modalità di temporizzazione	53
Dimensioni Qumi	54
Conformità alle disposizioni di legge	55
Certificazioni di sicurezza	55
Smaltimento e Riciclaggio	55

Capitolo 1 Rassegna complessiva

Descrizione

Veduta frontale/superiore/laterale destra

Tastiera

Vedi tasti tastierino – menu
OSD (On-Screen Display)

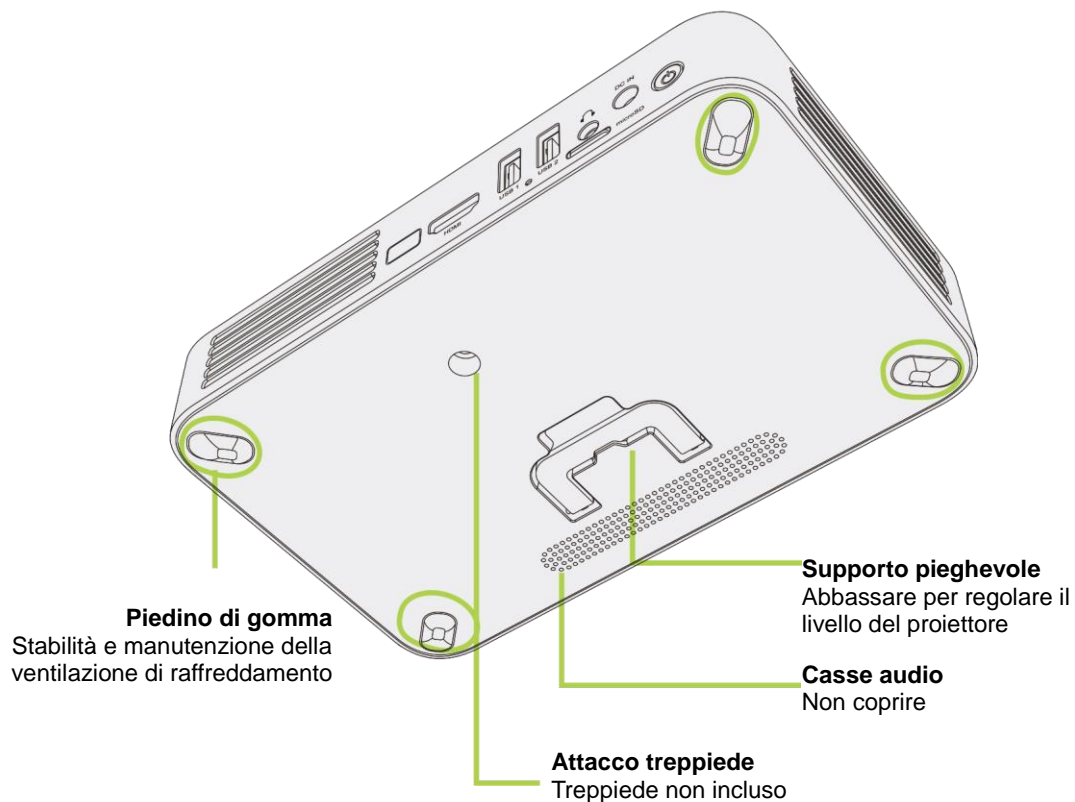
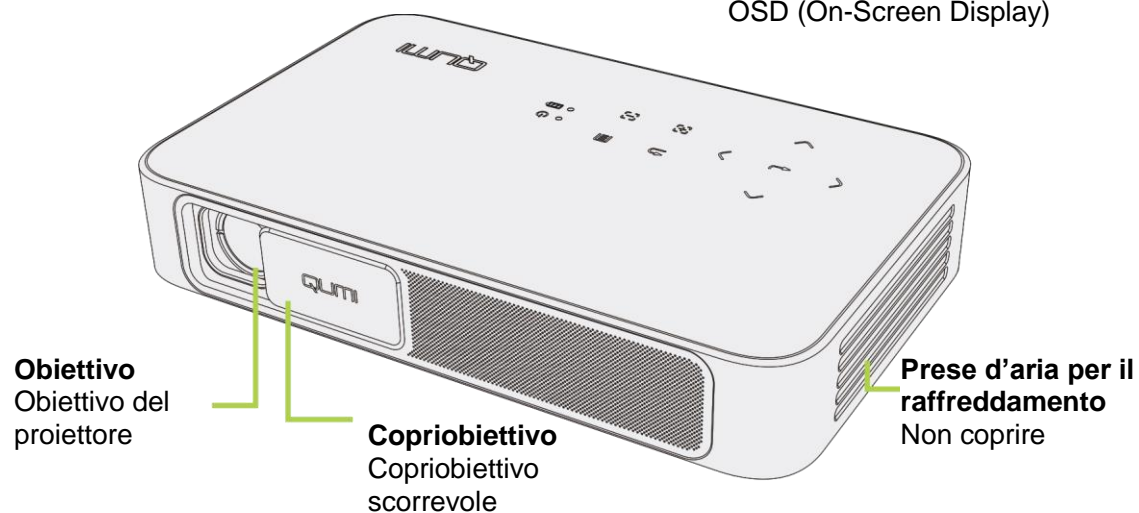

QUMI

Veduta posteriore/superiore/laterale sinistra

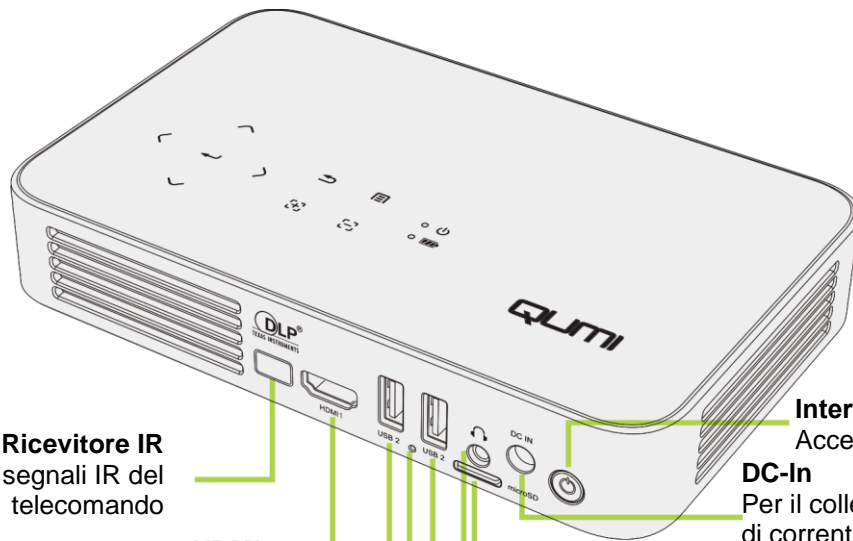

Ricevitore IR
Riceve i segnali IR del telecomando

HDMI
Collegamento di un cavo HDMI a un dispositivo HDMI

USB1
Collegamento ad un dispositivo USB

Ripristino
Riavvio/Ripristino

Interruttore d'alimentazione
Accensione/spegnimento

DC-In
Per il collegamento dell'adattatore di corrente fornito in dotazione

Alloggio microSD
Alloggio per la scheda di memoria microSD

Uscita audio
Collegamento di un cavo audio a un altoparlante o alle cuffie

USB2
Collegamento ad un dispositivo USB



Permette di navigare e modificare le impostazioni nei menu OSD

Cursore sinistra
Permette di navigare e modificare le impostazioni nei menu OSD

Cursore invio
Permette di cambiare le impostazioni nel menu OSD

Cursore giù
Permette di navigare e modificare le impostazioni nei menu OSD

Cursore destra
Permette di navigare e modificare le impostazioni nei menu OSD

Ritorna
Tornare al precedente menu OSD

Menu
Apri e chiude il menu OSD

LED d'alimentazione
Indicatore LED d'alimentazione

LED batteria
Indicatore LED batteria

Focus Out
Regolazione di messa a fuoco Focus Out dell'immagine

Focus In
Regolazione di messa a fuoco Focus In dell'immagine

Accessorio standard

Nella confezione, insieme a Qumi, sono inclusi gli accessori che seguono:



Telecomando (con una batteria 3V CR2025)

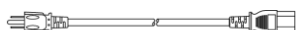

Cavo d'alimentazione locale e Adattatore di corrente



Kit documentazione*
(Guida rapida, Scheda della garanzia)



Cavo standard HDMI

* Nota: Il Manuale d'uso si trova nella memoria interna del proiettore:

1. Memoria interna del proiettore:
 - Schermata iniziale → Le Mie App → FileBrowser → Local Disk (Disco locale) → Qumi_Q38_User_Manuals
2. Visita il sito Vivitek
 - www.vivitekcorp.com:
 - i. Selezionare il paese o la regione voluta per scaricare il Manuale d'uso

Se uno qualsiasi degli elementi manca, appare danneggiato, oppure se l'unità non funziona, mettersi immediatamente in contatto con il rivenditore. Si raccomanda di conservare l'imballaggio originale nel caso in cui sia necessaria la restituzione dell'apparecchiatura per la riparazione in garanzia.

Telecomando



Preparazione del telecomando

Il telecomando è dotato di una (1) batteria al litio da 3V (CR2025). La batteria è preinstallata nel telecomando.

Per iniziare ad usare il telecomando, rimuovere la pellicola di plastica (A) dallo scomparto batterie.

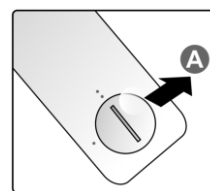

Sostituzione della batteria del telecomando

- 1** Rimuovere il coperchio del vano batterie ruotando il coperchio nella direzione indicata dalla freccia (A). Quindi sollevare il coperchio nella direzione indicata dalla freccia (B).
- 2** Rimuovere la vecchia batteria ed inserire quella nuova con il polo positivo rivolto verso l'alto.
- 3** Installare il coperchio e girare come mostrato nell'illustrazione.

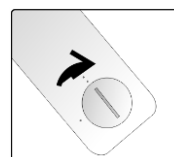
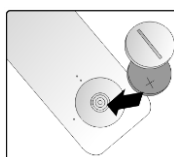
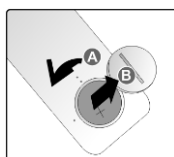

Attenzione:

- 1. Utilizzare solamente batterie al litio da 3V (CR2025).*
- 2. Smaltire le batterie usate osservando le normative ed ordinanze locali.*
- 3. Rimuovere la batteria quando non si utilizza Qumi per periodi prolungati.*

Portata operativa

Il telecomando utilizza la trasmissione a infrarossi (IR) per controllare Qumi. È necessario puntare il telecomando direttamente verso Qumi.

Il telecomando funziona correttamente entro un raggio di circa 7 metri (23 piedi) e a 15 gradi sopra o sotto il livello di Qumi (se il telecomando non è tenuto perpendicolare ai lati o alla parte posteriore di Qumi).

Se il proiettore Qumi non risponde al telecomando, avvicinarsi al proiettore Qumi.

Capitolo 2 Preparazione

Che cosa è necessario

Qumi può essere collegato a molti tipi di dispositivi esterni e periferiche. Per riprodurre la musica, collegare Qumi a un lettore musicale esterno o portatile. Per riprodurre i film, collegare Qumi a un lettore DVD, un lettore Blu-Ray o un lettore multimediale. Per visualizzare i file e altri tipi di supporti multimediali, collegare Qumi alle periferiche come con un PC utilizzando il cavo HDMI fornito in dotazione, oppure una unità USB.

Questi dispositivi possono essere collegati a Qumi utilizzando un cavo appropriato. Assicurarsi che il dispositivo da collegare abbia un connettore di uscita appropriato.

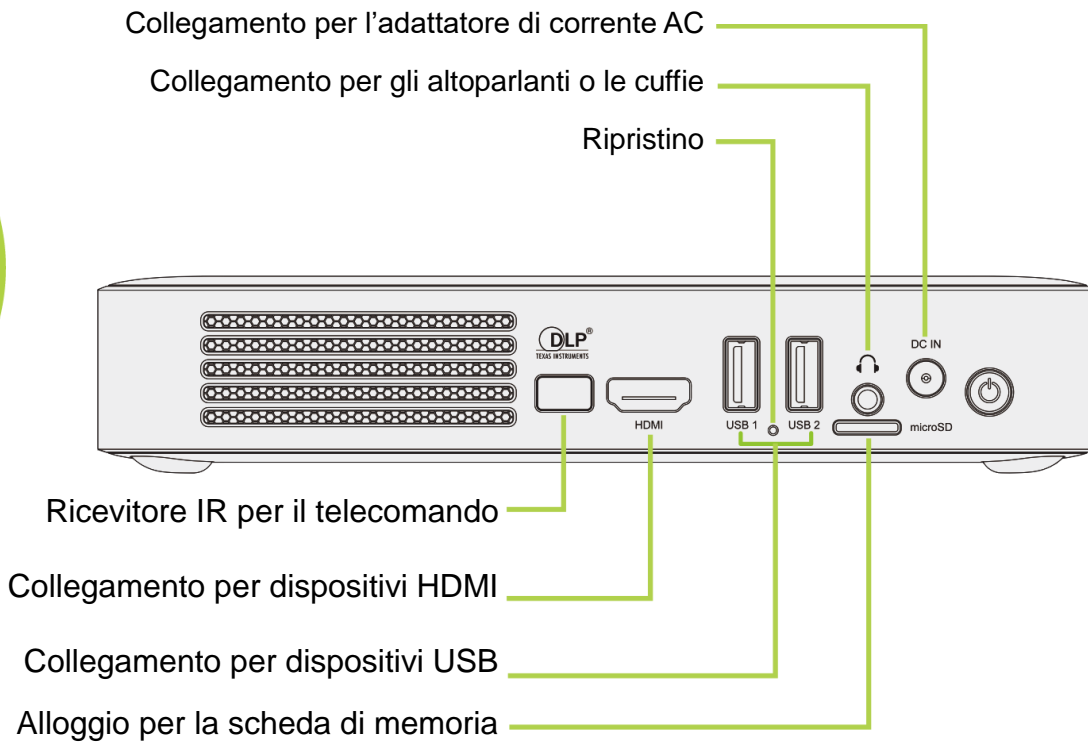

Installazione del proiettore Qumi

Collegamento di periferiche usando HDMI

Collegare a Qumi le periferiche compatibili HDMI utilizzando un cavo HDMI (fornito in dotazione).

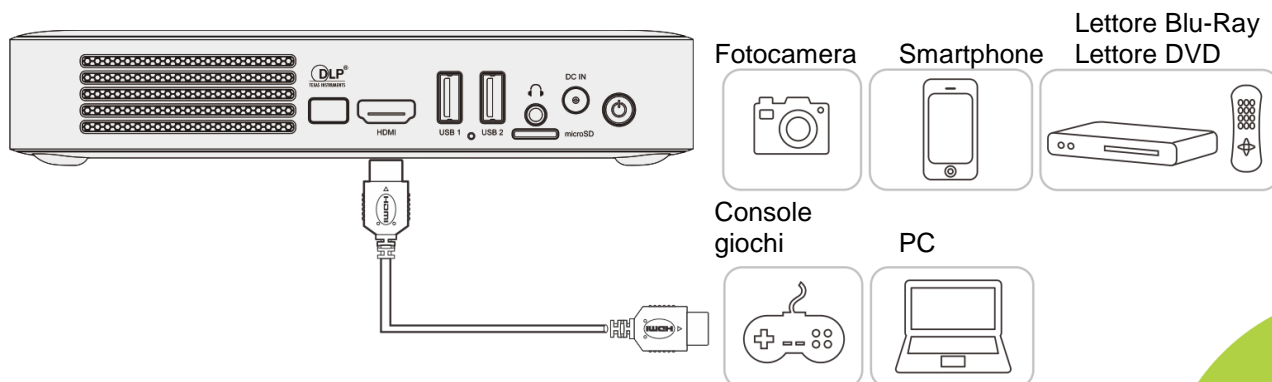

Inserimento di un dispositivo USB o di una scheda microSD

Collegare a Qumi il dispositivo USB (unità Flash USB, tastiera, mouse) o la scheda microSD inserendo i dispositivi nelle porte appropriate.

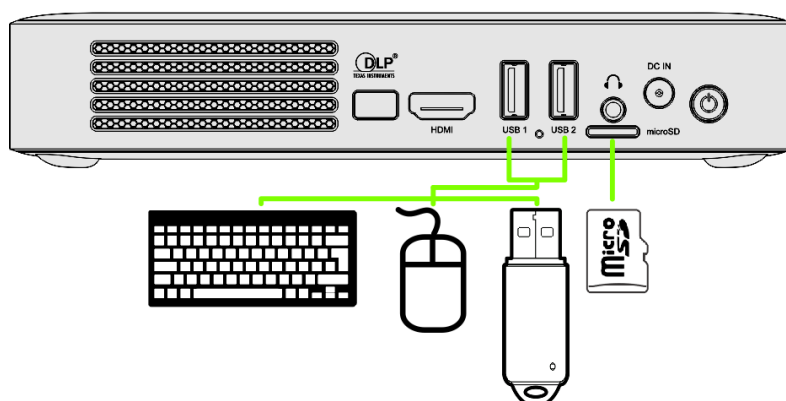

Collegamento audio

Collegare a Qumi le cuffie o gli altoparlanti inserendo il connettore nella porta Audio-in.

L'uscita audio Bluetooth è disponibile su Impostazioni - Bluetooth. Impostare Bluetooth su "ON" ed accoppiare il dispositivo audio.

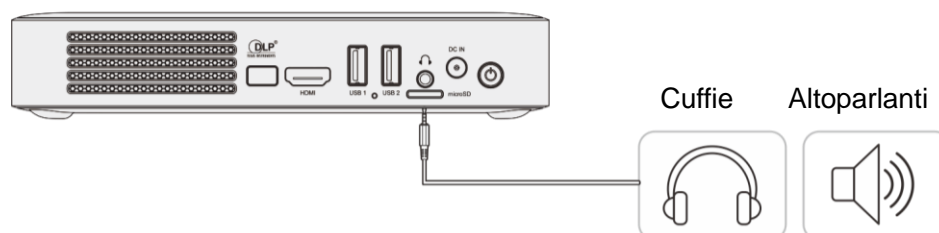

Caricamento della batteria

Attenersi alle istruzioni che seguono per caricare Qumi:

Collegare l'adattatore di corrente AC al proiettore Qumi.

Collegare l'altra estremità dell'adattatore di corrente AC ad una presa a muro.

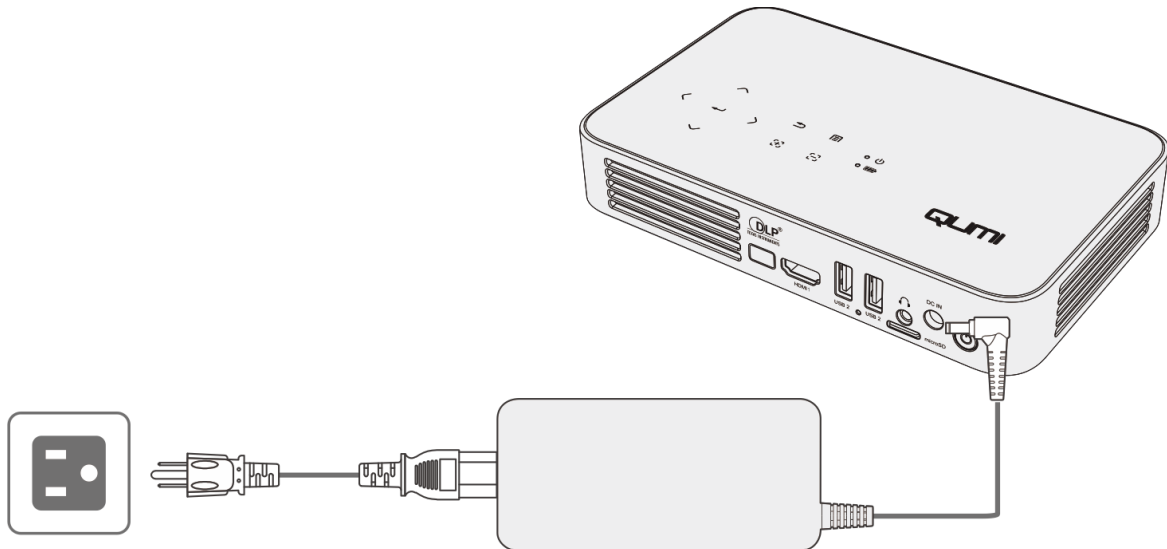

Nota:

La batteria sarà completamente carica dopo circa 3-4 ore.

Descrizione dei LED

- *LED alimentazione (blu) - Accensione*
- *LED batteria (verde) - Batteria completamente carica*
- *LED batteria (rosso) - La batteria si sta caricando (se la spia lampeggia significa che la batteria è scarica)*

Accensione e spegnimento di Qumi

- 1 Collegare l'adattatore di corrente AC a Qumi. Collegare l'altra estremità dell'adattatore di corrente AC ad una presa a muro.

Nota:

I modelli di adattatore possono differire tra i vari paesi.

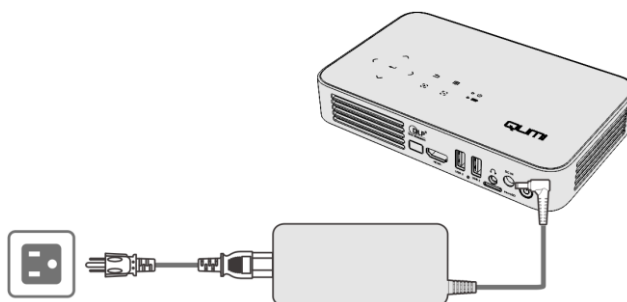

- 2 Premere il tasto d'alimentazione

-  per accendere Qumi.
 - Quando è collegato l'adattatore di corrente AC, premere il tasto d'alimentazione per 1 secondo.
 - Quando non è collegato l'adattatore di corrente AC, premere il tasto d'alimentazione per 5 secondi.

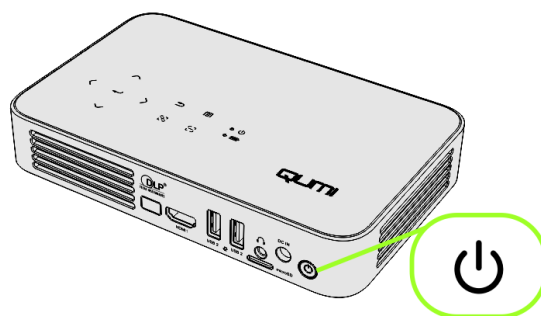

Qumi visualizza la schermata d'avvio, i dispositivi collegati sono rilevati ma non sono visualizzati.



QUMI

3. Se sono collegati più dispositivi di ingresso, premere ripetutamente il tasto di selezione SOURCE (origine del segnale) del telecomando per passare tra gli ingressi collegati.

- HDMI
- Android



4. Premere il tasto d'alimentazione  per spegnere Qumi.

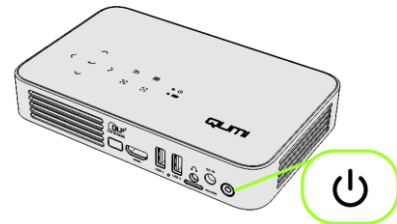

5. Quando è visualizzato il messaggio "Power off" (Spegnimento), premere di nuovo il tasto d'alimentazione . Il proiettore si spegne.

Power off? (Spegnere?)
Premere di nuovo il tasto d'alimentazione

Regolazione del livello del proiettore

Abbassare il supporto pieghevole per regolare il livello del proiettore.



Uso del treppiede

Qumi può essere utilizzato con un treppiede collegato sulla base di Qumi. Possono essere collegati molti tipi di treppiede standard.

Specifiche dei treppiedi supportati:

- Dimensioni dell'attacco: 1/4-20 L 6,3 mm

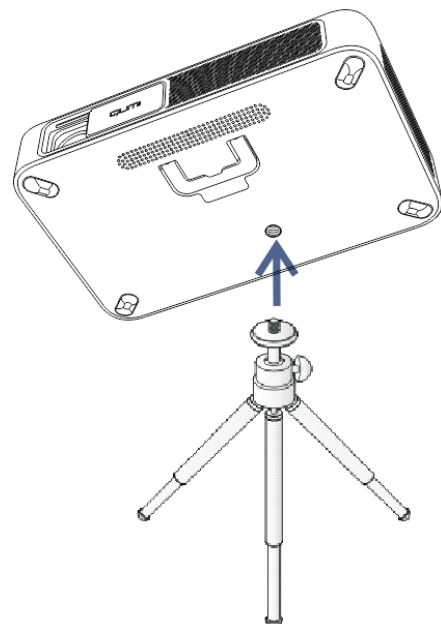

Capitolo 3 Schermata iniziale di Qumi

Vedute

La schermata iniziale di Qumi Q38 è stata progettata come punto di partenza per accedere a tutte le funzionalità e funzioni chiave del proiettore. La schermata iniziale aiuta a fornire la facilità d'uso per un comodo funzionamento e configurazione del proiettore. Visualizza le funzioni principali, i collegamenti alle app e la barra di notifica. La schermata iniziale permette anche l'accesso diretto ai file multimediali da un dispositivo smart (Smartphone o tablet), da una scheda microSD o una unità USB per un'esperienza multimediale completa.

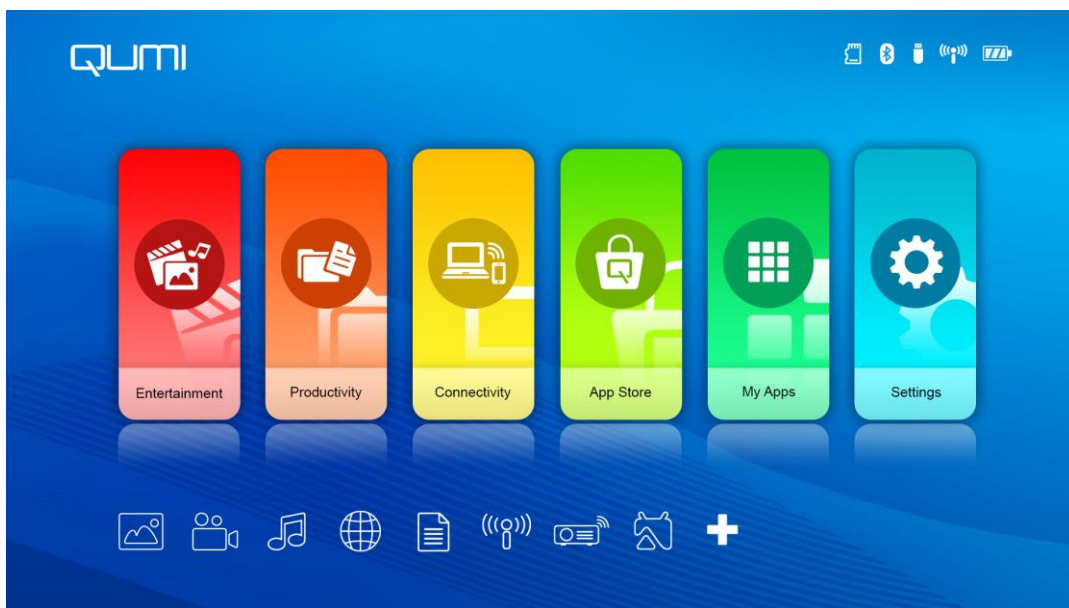

La schermata iniziale è composta da tre (3) sezioni e include Funzioni Principali, Accesso Rapido e Barra di Notifica:

Funzioni principali

Il pannello delle Funzioni Principali si trova esattamente al centro dello schermo e permette di accedere a tutte le funzioni chiave del proiettore per Divertimento, Produttività, Connettività, App Store, Le Mie App e Impostazioni. I contenuti di Divertimento, Produttività e Connettività possono essere personalizzati e aggiornati in

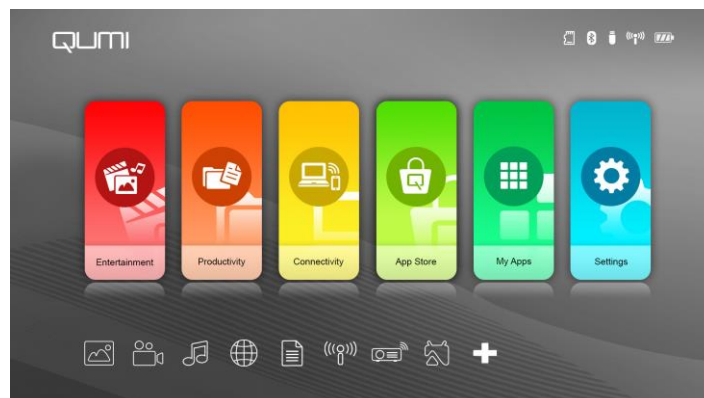

base alle preferenze personali.

- **Divertimento** - Qui si trovano le app o gli strumenti per l'intrattenimento. Le app qui visualizzate possono essere personalizzate e aggiornate in base alle preferenze personali.
- **Produttività** - Qui si trovano le app o gli strumenti per lavorare. Le app qui visualizzate possono essere personalizzate e aggiornate in base alle preferenze personali.
- **Connettività** - Qui si trovano le app o gli strumenti per collegare altri dispositivi tramite WiFi o Bluetooth. Le app qui visualizzate possono essere personalizzate e aggiornate in base alle preferenze personali.
- **App Store** – Gestione di download, aggiornamenti e accesso all'App Store.
- **Le Mie App** – Gestione e funzionamento di tutte le app relative a Qumi.
- **Impostazioni** – Accesso a varie impostazioni, tra cui Display, Suono, WiFi, HotSpot, Bluetooth, Storage (Memoria), General (Generale), Applicazioni e System (Sistema).

Collegamenti di Accesso Rapido

Qumi include un pannello Collegamenti di Accesso Rapido che si trova in basso a sinistra della schermata. Questo pannello fornisce l'accesso ad applicazioni e impostazioni del sistema di uso comune come Foto, Video, Musica, Browser, Documenti e altro ancora. Le app visualizzate nei Collegamenti di Accesso Rapido possono essere personalizzate e aggiornate in base alle preferenze personali.

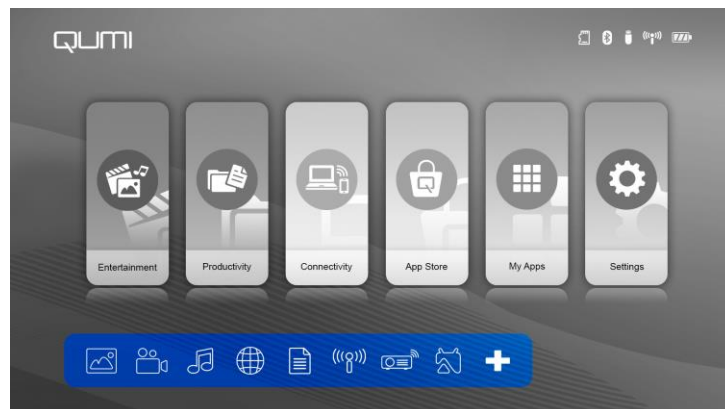

- **Foto** - Visualizza le foto e fornisce funzionalità di presentazione da file elencati nel menu "Foto" o archiviate nella memoria interna, nella scheda microSD o nell'unità USB collegata.
- **Video** - Riproduce i video da file elencati nel menu "Video" o archiviati nella memoria interna, nella scheda microSD o nell'unità USB collegata.
- **Musica** - Riproduce l'audio da file elencati nel menu "Video" o archiviati nella memoria interna, nella scheda microSD o nell'unità USB collegata.
- **Browser** – Navigazione web utilizzando il browser incorporato.
- **Documenti** – Visualizza i documenti da file elencati nel menu "Documenti" o archiviati nella memoria interna, nella scheda microSD o nell'unità USB collegata.
- **WiFi** - Impostazione e gestione delle connessioni wireless.

Barra di Notifica

La Barra di Notifica è visualizzata in alto a destra sullo schermo. Le icone di notifica indicano lo stato di connettività di Qumi.

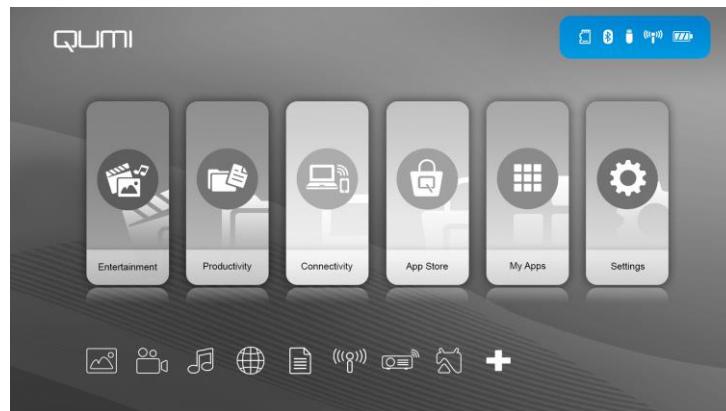

- Icona scheda microSD – La scheda microSD è inserita.
- Icona Bluetooth – La funzione Bluetooth è attivata.
- Icona unità USB – L'unità Flash USB è inserita.
- Icona WiFi – La WiFi è collegata.
- Icona Alimentazione/Batteria - La corrente è collegata oppure indica il livello di carica della batteria.

Foto

Le immagini disponibili nell'unità USB o scheda microSD collegata, oppure della memoria interna sono elencate nel menu Foto.

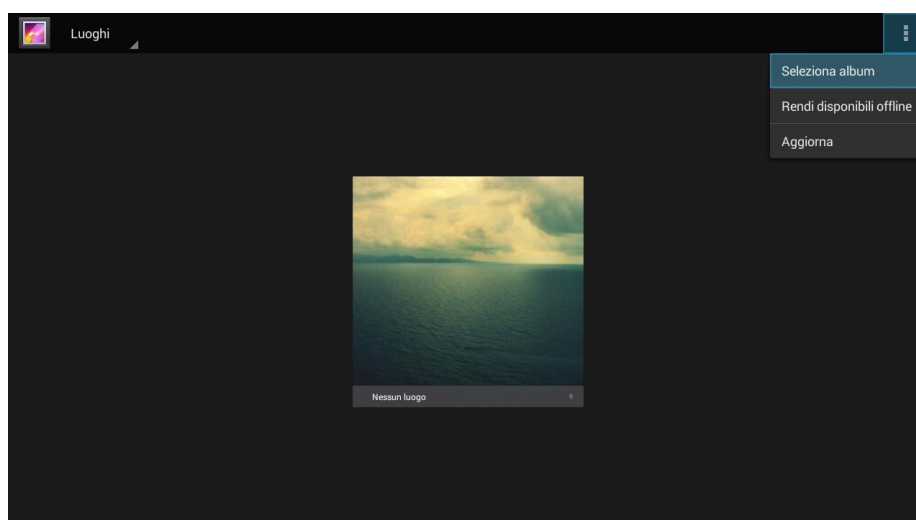
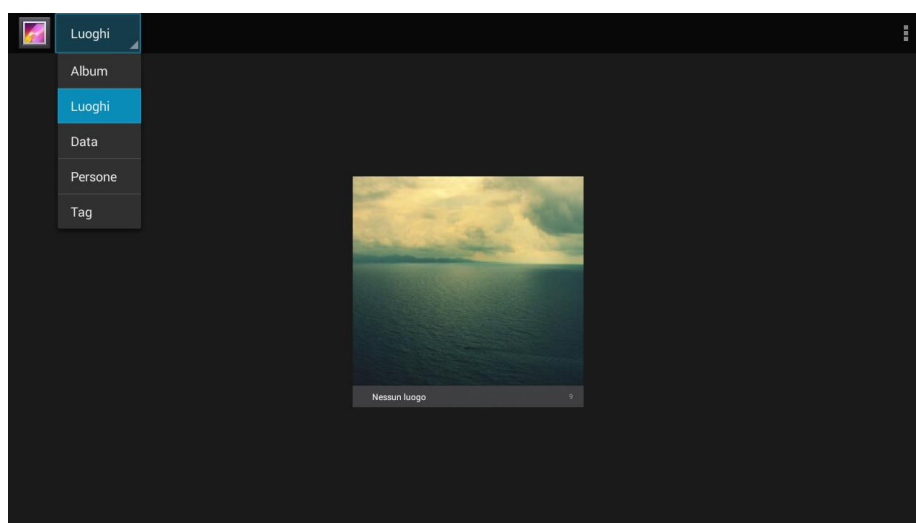







Premere i tasti \wedge , \vee , \langle e \rangle del proiettore o del telecomando per selezionare i file, quindi premere il tasto \leftarrow per visualizzare il file selezionato. La visualizzazione del pannello di controllo cambia in base al file. La tabella che segue elenca le funzioni disponibili.

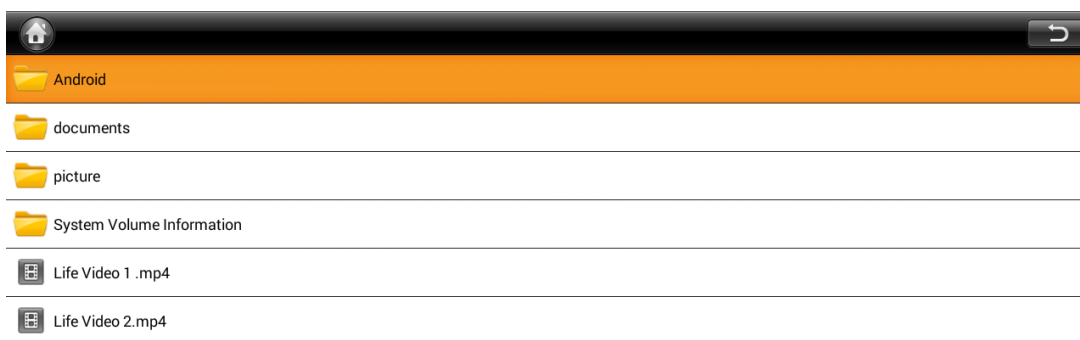
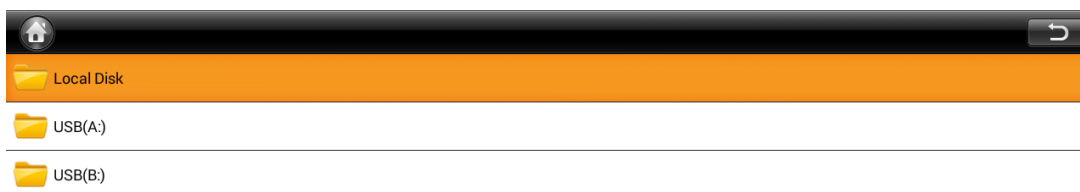

Barra del Menu/Icona	Descrizione
Album	Album, Luoghi, Data, Persone, Tag
1.	Seleziona album, Rendi disponibili offline, Aggiorna
	Veduta negativo, Veduta griglia
2.	Elimina, Presentazione, Modifica, Ritaglia, Imposta immagine come, Dettagli, Stampa

Video

I video disponibili nell'unità USB o scheda microSD collegata, oppure della memoria interna sono elencati nel menu Video.









Premere i tasti , ,  e  del proiettore o del telecomando per selezionare i file, quindi premere il tasto  per visualizzare il file selezionato. La visualizzazione del pannello di controllo cambia in base al file. La tabella che segue elenca le funzioni disponibili.

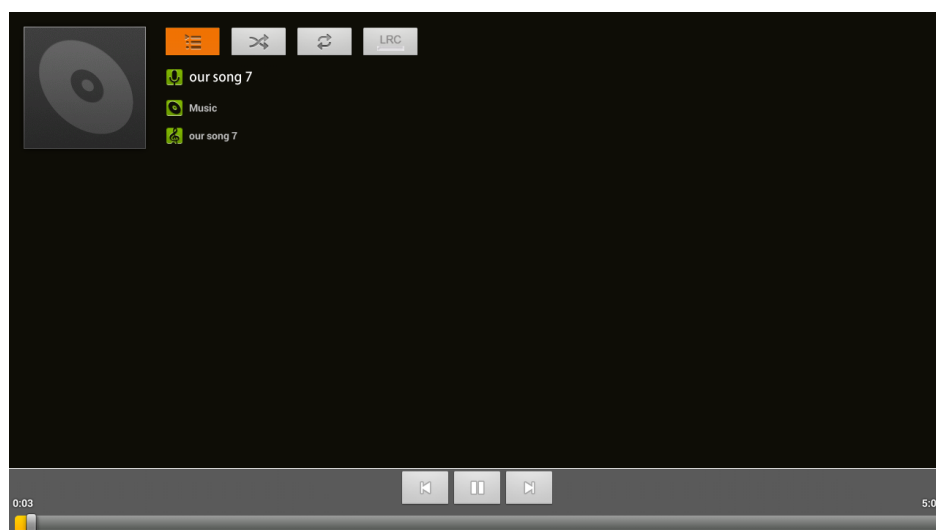
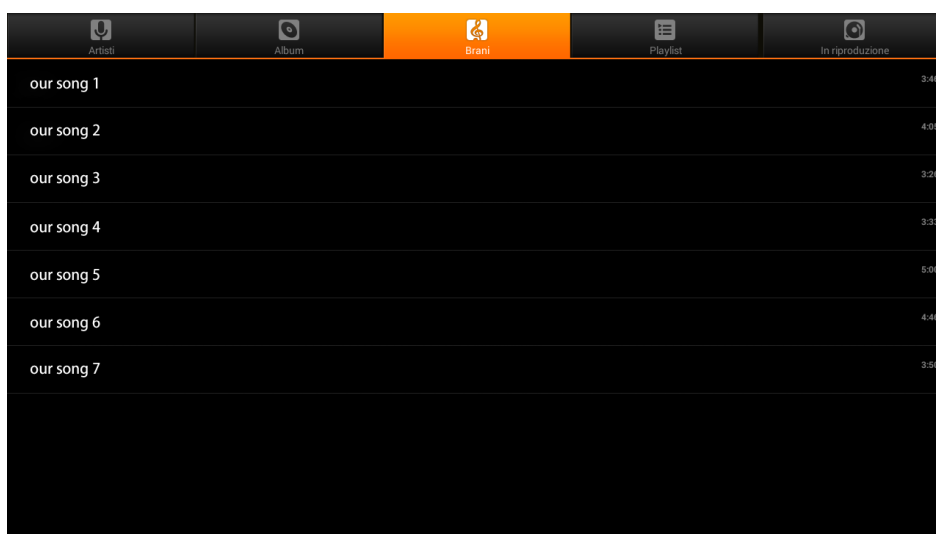



Barra del Menu/Icona	Descrizione
	Ritorna al menu principale
	Ritorna alla finestra precedente

Musica

La musica disponibile nell'unità USB o scheda microSD collegata, oppure della memoria interna è elencata nel menu Musica.









Premere i tasti , ,  e  del proiettore o del telecomando per selezionare i file, quindi premere il tasto  per visualizzare il file selezionato. La visualizzazione del pannello di controllo cambia in base al file. La tabella che segue elenca le funzioni disponibili

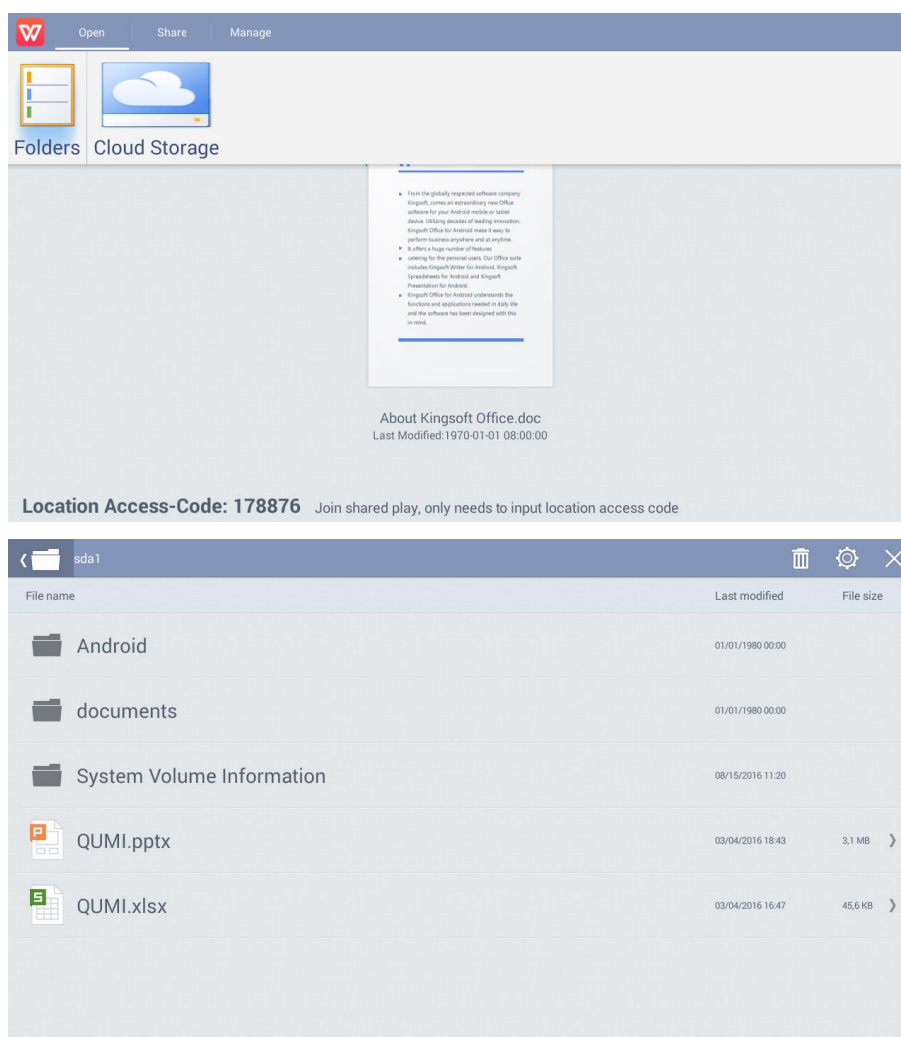

Barra del Menu/Icona	Descrizione
	Elenchi di riproduzione
	La funzione Mescola è attiva/La funzione Mescola è disattiva
	Ripeti tutti i brani/Ripeti brano corrente/La funzione Ripeti è disattiva
	Testi (LRC)

Documenti

I documenti disponibili nell'unità USB o scheda microSD collegata, oppure della memoria interna sono elencati nel menu Documenti.



Premere i tasti , ,  e  del proiettore o del telecomando per selezionare i file, quindi premere il tasto  per visualizzare il file selezionato. La visualizzazione del pannello di controllo cambia in base al file. La tabella che segue elenca le funzioni disponibili.

Barra del Menu/Icona	Descrizione
Open (Apri)	Folders (Cartelle), Cloud Storage (Storage Cloud)
Share (Condividi)	Send Cloud (Invia a Cloud), Join Shareplay (Partecipa a Shareplay), More (Altro)
Manage (Gestione)	Duplicate (Duplica), Delete (Elimina), Erase Record (Cancella record)
	Elimina
	Sort by: File Name, Modify Time (Refresh) [Ordina per: Nome, Data di modifica (aggiornamento)]
	Close (Chiudi)



App Store

Gestione di download, aggiornamenti e accesso all'APP Store.

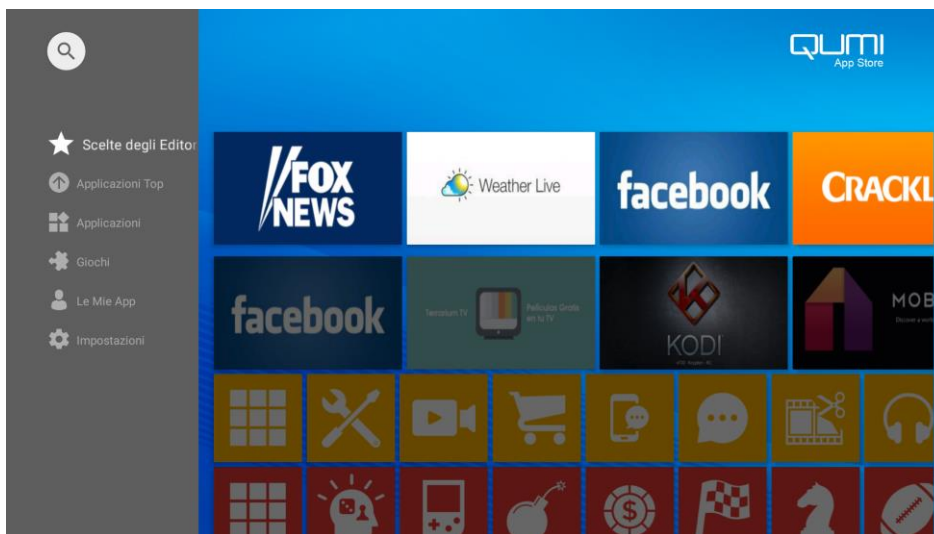



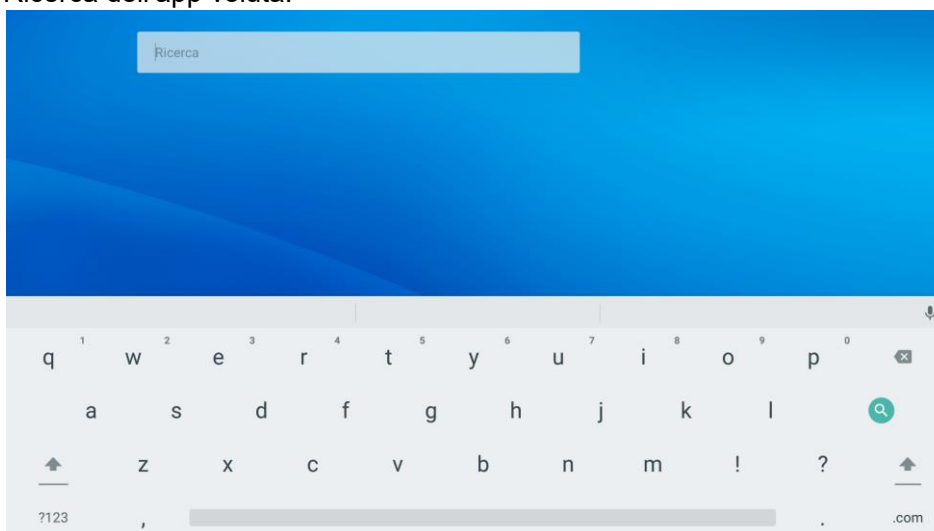



Ricerca dell'app voluta.

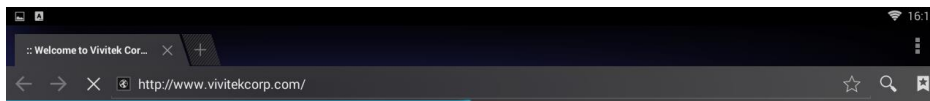



Browser

Navigazione web utilizzando il browser incorporato.



Premere i tasti , ,  e  del proiettore o del telecomando per selezionare i file, quindi premere il tasto  per visualizzare. La visualizzazione del pannello di controllo cambia in base al file. La tabella che segue elenca le funzioni disponibili.

Barra del Menu/Icona	Descrizione
	Crea segnalibro per questa pagina
	Cerca o scrivere l'URL
	Trova segnalibri locali

Nota:

Quando si naviga sul web con il browser incorporato, si consiglia di collegare a Qumi un mouse e una tastiera USB.

Le Mie App

Gestione e funzionamento di tutte le app relative a Qumi

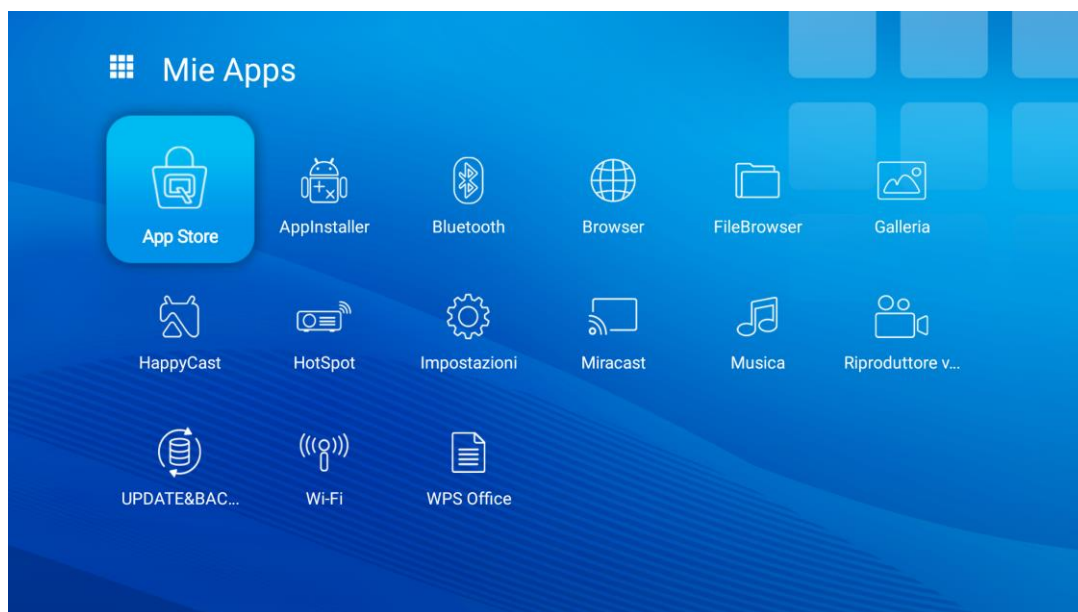

Le app scaricate tramite App Store saranno visualizzate in Le Mie App.



WiFi



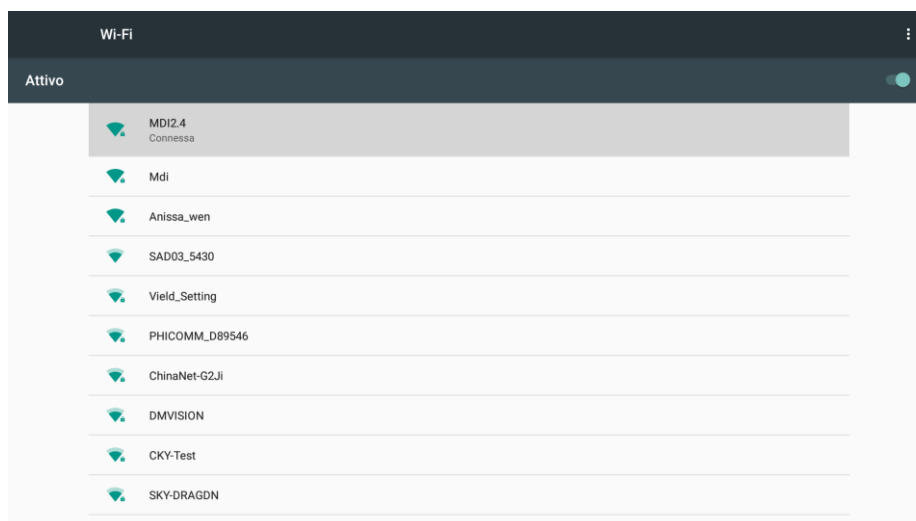

Impostazione e gestione delle connessioni wireless (esempio: Tablet, Smartphone)



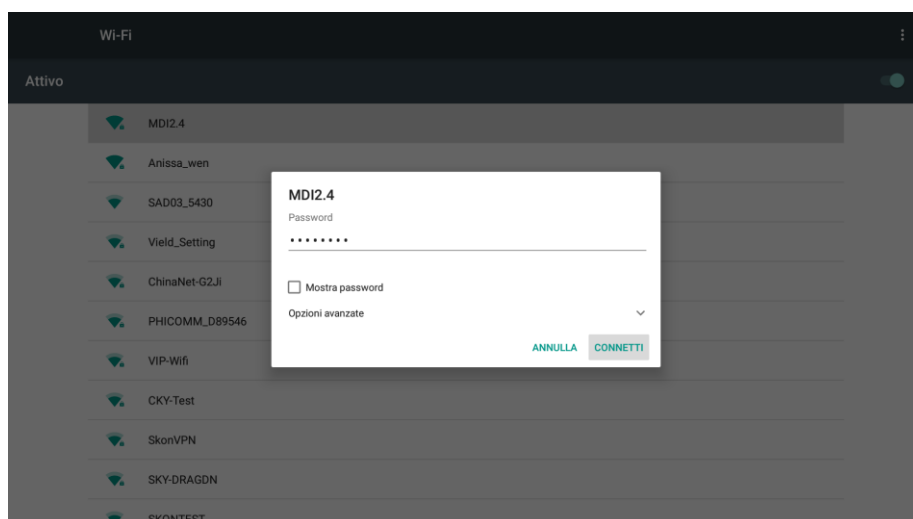

Abilita WiFi – Selezionare il nome della rete



Inserire Nome utente e Password – Fare clic su Connetti



Premere i tasti , , e  del proiettore o del telecomando per selezionare i file, quindi premere il tasto  per visualizzare. La visualizzazione del pannello di controllo cambia in base al file. La tabella che segue elenca le funzioni disponibili.

Barra del Menu/Icona	Descrizione
	Attiva o disattiva la WiFi
	Aggiorna (reti disponibili)
	Aggiungi rete
	Ricerca, Inserimento PIN WPS, Wi-Fi Direct, Avanzate



Configurazione mirroring

Questa funzione permetterà di eseguire il mirroring wireless di personal computer, Smartphone e tablet collegati (sistemi operativi iOS/MacOS/Windows/Android) su Qumi Q38 senza richiedere cavi fisici. Qumi Q38 supporta 3 tipi di tecnologia di mirroring che includono AirPlay con AirReceiver, Google Cast con AirReceiver e Miracast.

- **AirPlay con AirReceiver**
 - AirPlay con AirReceiver permette eseguire lo streaming wireless a Qumi Q38 dei contenuti di un dispositivo iOS o MacOS.
- **Google Cast con AirReceiver**
 - Google Cast con AirReceiver permette di trasmettere in wireless a Qumi Q38 i contenuti dello Smartphone/tablet Android o browser Chrome.
- **Miracast**
 - Miracast è un display wireless che permette di trasmettere in wireless a Qumi Q38 i contenuti dello Smartphone o tablet Android.

Compatibilità

Sistema operativo	Numero versione	Tipi di dispositivo	Tecnologia mirroring adatta
iOS	fino a v11.2	Serie iPhone, serie iPad	AirPlay con AirReceiver
MacOS	Fino a v10.12	Serie MacBook	AirPlay con AirReceiver
Windows	Fino a Windows 10	PC che eseguono Windows	Google Cast con AirReceiver
AndroidOS*	Fino a v7.1.1	Smartphone, Tablet	Google Cast con AirReceiver, Miracast

**Nota: Al dicembre 2017, sono stati testati i principali marchi e modelli di Smartphone e tablet Android, tuttavia non possiamo garantire l'interoperabilità con Qumi Q38 di tutti i marchi e modelli sul mercato.*

Limiti noti

1. Alcune applicazioni di live streaming, come Netflix, non funzionano con AirReceiver

- Alcune applicazioni di live streaming, come Netflix, Amazon Video, HBO Go, YouTube e la maggior parte delle app per lo sport/TV, utilizzano il proprio protocollo personalizzato o impediscono le connessioni che non provengono da un dispositivo iOS o MacOS. Alcuni dei fornitori di servizi dietro queste applicazioni impediscono anche ad Apple TV di visualizzare contenuti su AirPlay. Al momento stiamo effettuando ricerche su come aggiungere questo supporto alle future versioni di AirReceiver. In alcuni casi, potrebbe essere possibile eseguire il mirroring e lo streaming di contenuti su un altro dispositivo.

2. Impossibile riprodurre film protetti da DRM da iTunes.

- Lo streaming di film protetti da DRM da iTunes non è supportato.

1. Configurazione dispositivo iOS/MacOS per AirPlay con AirReceiver

Nota: Per impostazione predefinita l'applicazione AirReceiver è impostata per essere sempre attiva, quindi non è necessario avviarla.

A. Collegare lo Smartphone/tablet/PC iOS/MacOS e Qumi Q38 alla stessa rete domestica o aziendale.

- B. Non è necessario scaricare l'app AirReceiver sullo Smartphone/Tablet/PC iOS/MacOS.
- C.
 - a. Sullo Smartphone/Tablet iOS, scorrere verso l'alto dal basso dello schermo per visualizzare la console di controllo. Sarà visualizzato il tasto AirPlay; fare clic sul tasto. Selezionare il dispositivo adatto per attivare il mirroring dello schermo. In questo caso, il nome visualizzato sarà "Vivitek".
 - b. Sul PC MacOS, attivare il menu di stato dalla parte superiore destra dello schermo per visualizzare il menu Stato. Sarà visualizzato il tasto di mirroring dello schermo; fare clic sul tasto. Selezionare il dispositivo adatto per attivare il mirroring dello schermo. In questo caso, il nome visualizzato sarà "Vivitek".

Configurazione dispositivo iOS

Attivare la console di controllo.	Fare clic sul tasto di mirroring dello schermo.	Selezionare il dispositivo adatto per avviare il mirroring.
		

Configurazione dispositivo MacOS

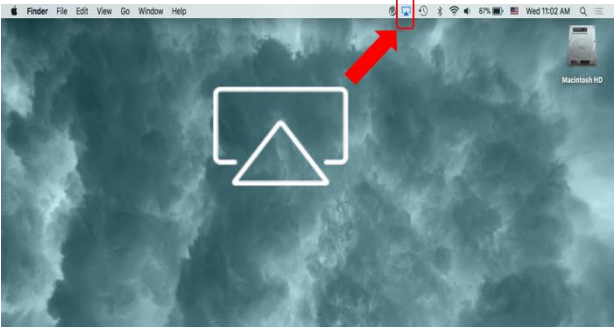
Attivare il menu di stato e fare clic sul tasto di mirroring dello schermo.

Selezionare il dispositivo adatto per avviare il mirroring.

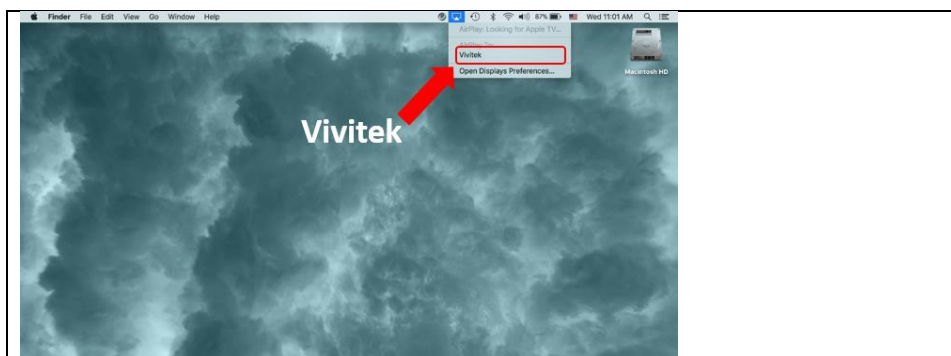



D. Adesso la connessione dovrebbe essere stabilita e il mirroring dei contenuti del dispositivo iOS/MacOS a Q38 dovrebbe essere eseguito

2. Configurazione dispositivo Android per Google Cast con AirReceiver

Nota: Per impostazione predefinita l'applicazione AirReceiver è impostata per essere sempre attiva, quindi non è necessario avviarla.

- A. Collegare lo Smartphone/Tablet AndroidOS e Qumi Q38 alla stessa rete domestica o aziendale.
- B. Avviare la funzione Google Cast sullo Smartphone/tablet Android. Selezionare il dispositivo adatto per attivare il mirroring dello schermo. In questo caso, il nome visualizzato sarà "Vivitek".

Promemoria: Ogni marchio di Smartphone/tablet Android ha un nome diverso per descrivere la funzione "GoogleCast". Controllare il Manuale d'uso dello Smartphone/tablet, oppure rivolgersi al Centro assistenza del marchio per scoprire come viene chiamato "GoogleCast".

C. Adesso la connessione dovrebbe essere stabilita e il mirroring dei contenuti del dispositivo AndroidOS a Q38 dovrebbe essere eseguito

3. Configurazione Miracast per dispositivi Android.

Nota: Miracast è compatibile solo con Smartphone/tablet Android selezionati.

- A. Collegare lo Smartphone/Tablet Android e Qumi Q38 alla stessa rete domestica o aziendale.
- B. Avviare l'app Miracast su Q38. L'applicazione si trova nella cartella Connectivity (Connettività) sulla schermata principale.



- C. Collegare lo Smartphone/tablet Android al proiettore
 - i. Avviare la funzione di mirroring Smartphone/Tablet e assicurarsi di abilitare la funzione di visualizzazione wireless.
 - ii. Cercare il proiettore. In questo caso, il nome dispositivo del proiettore è: Android_XXXX (esempio)
 1. Allo contempo, guardare sul proiettore e si vedrà un messaggio che dice che lo Smartphone/Tablet sta tentando di connettersi al Proiettore. Accettare l'invito e il display di mirroring avvierà la procedura di connessione.

Promemoria: Ogni marchio di Smartphone/Tablet Android ha un nome diverso per descrivere la funzione "Miracast". Controllare il Manuale d'uso dello Smartphone/Tablet, oppure rivolgersi al Centro assistenza del marchio per scoprire come viene chiamato "Miracast".

D. Adesso la connessione dovrebbe essere stabilita e il mirroring dei contenuti dello Smartphone/Tablet Android a Q38 dovrebbe essere eseguito



4. Configurazione dispositivo Windows per Google Cast con AirReceiver

Nota: Per impostazione predefinita l'applicazione AirReceiver è impostata per essere sempre attiva, quindi non è necessario avviarla.

A. Collegare il PC Windows e Qumi Q38 alla stessa rete domestica o aziendale.

B. Avviare il Browser Chrome sul PC Windows e fare clic sull'icona con 3 punti e, dal menu a discesa, selezionare la funzione "Trasmetti...". Selezionare il dispositivo adatto per attivare il mirroring dello schermo. In questo caso, il nome visualizzato sarà "Vivitek". Google Cast permetterà di eseguire il mirroring della finestra di Chrome o del desktop del computer.

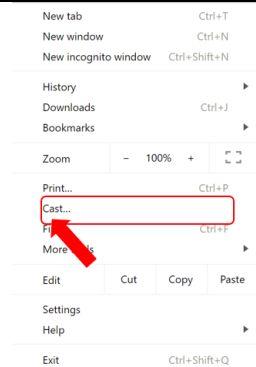
Configurazione dispositivo Windows

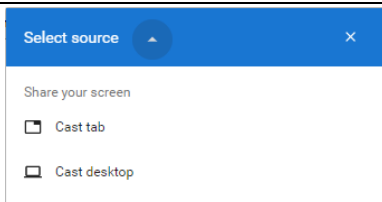



Avviare Chrome	
	
Scegliere la funzione "Trasmetti..." dal menu	
	
Selezionare il dispositivo adatto per avviare il mirroring.	
	
Eeguire la trasmissione della finestra di Chrome o del desktop del computer.	
	

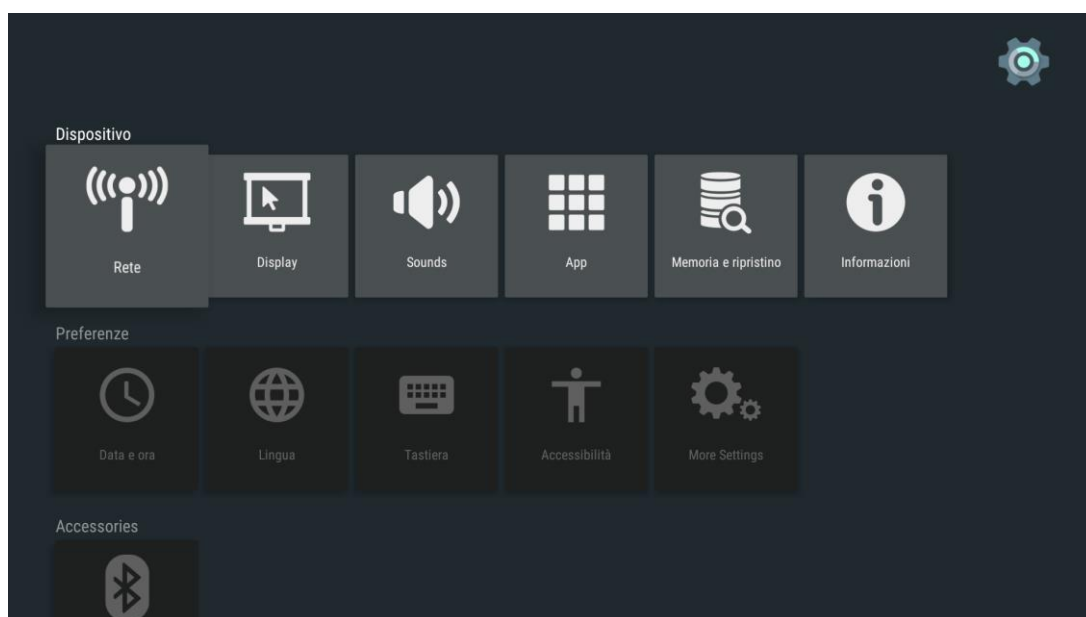

Impostazioni

Accesso ad una serie di impostazioni, tra cui Rete, Display, Sounds, App, Storage (Memoria), Bluetooth, System (Sistema) e altro.



Premere i tasti , ,  e  del proiettore o del telecomando per selezionare il file, quindi premere il tasto  per visualizzare. La visualizzazione del pannello di controllo cambia in base al file. La tabella che segue elenca le funzioni disponibili.

Categoria	Barra del Menu/Icona	Descrizione
Dispositivo	Rete	Impostazione e gestione connessioni wireless
	Display	Risoluzione dello schermo, Posizione dello schermo, Daydream
	Sounds	Suoni di sistema
	App	App scaricate, App di sistema, App in esecuzione
	Memoria e ripristino	Memoria del dispositivo, Memoria interna, Ripristino, Ripristino dati predefiniti
	Informazioni	Aggiornamento del sistema, Nome del dispositivo, Note legali, Modello, Livello patch protezione Android, Versione
Preferenze	Data e ora	Data e ora automatica, Data, Ora
	Lingua	Selezione lingua del dispositivo
	Tastiera	Tastiera corrente, Configura
	Accessibilità	Didascalie, Servizi, Sintesi vocale
	More Settings	Impostazioni aggiuntive del sistema
Accessories	Bluetooth	Impostazione e gestione dispositivi Bluetooth
Personale	Luoghi	Stato luoghi, Richieste recenti di luoghi
	Protezione e limitazioni	Origini sconosciute, Verifica app, Profilo limitato
	Aggiungi account	Accedi con Facebook, Accesso, Registrazione, Password dimenticata

Capitolo 4 Menu OSD (On-Screen Display) d'impostazione

Controlli del menu OSD

Qumi è dotato di un menu OSD (On-Screen Display) – il tasto Menu si trova sul proiettore o sul telecomando- che permette di eseguire regolazioni e di modificare impostazioni come audio e video. Il menu OSD è dotato di 11 menu secondari:

- **Lingua** - Permette di selezionare la lingua per il menu OSD. Premere il tasto Menu OSD per accedere. Portarsi e selezionare la lingua voluta utilizzando le Frecche, quindi premere il tasto Menu o Esci per confermare e uscire.
- **Fonte segnale** – Permette di selezionare l'origine di ingresso del proiettore. Premere il tasto Menu OSD per accedere. Portarsi e selezionare l'origine di ingresso voluta utilizzando le Frecche, quindi premere il tasto Menu o Esci per confermare e uscire.
- **Display Mode Settings (Impostazioni modalità di visualizzazione)** – Permette di regolare le impostazioni di visualizzazione dell'immagine del proiettore sulle preferenze dello spettatore. Le modalità sono: Bright (Luminoso), Presentation (Presentazione), Movie (Film) e User (Utente). Portarsi e selezionare la modalità di visualizzazione voluta utilizzando le Frecche, quindi premere il tasto Menu o Esci per confermare e uscire.
- **Sound Mode Settings (Impostazioni modalità audio)** – Permette di selezionare o regolare le impostazioni audio del proiettore. Le modalità audio sono: Standard, Music (Musica), Movie (Film), Sports (Sport) e User (Utente). Portarsi e selezionare la modalità audio voluta utilizzando le Frecche, quindi premere il tasto Menu o Esci per confermare e uscire.
- **Colour Temperature (Temperatura colore)** – Permette di regolare la temperatura colore dello schermo ed i parametri RGB sulle preferenze dell'utente. Portarsi e selezionare la temperatura colore voluta utilizzando le Frecche, quindi premere il tasto Menu o Esci per confermare e uscire.
- **Aspect Ratio Modes (Modalità proporzioni)** – Permette di selezionare le proporzioni per regolare come l'immagine appare sullo schermo. Portarsi e selezionare la modalità voluta utilizzando il tasto Su/Giù, quindi premere il tasto Menu o Esci per confermare e uscire.
- **Projection Mode (Modalità di proiezione)**– Permette di selezionare la modalità di proiezione (Dipende dal metodo di montaggio). Premere il tasto Entry (Inserimento) per scegliere tra le modalità disponibili.
- **Keystone Correction (Correzione distorsione)** - Corregge le immagini non allineate o distorte in modo che la proiezione sullo schermo sia corretta. Portarsi e selezionare la modalità di correzione distorsione voluta utilizzando le Frecche, quindi premere il tasto Menu o Esci per confermare e uscire.
- **Reset All (Ripristina tutto)** - Ripristina le impostazioni predefinite ed i parametri predefiniti del sistema, inclusi immagine, suono, proiezione, distorsione, eccetera.
- **Stato**- Visualizza le informazioni relative al sistema (la versione software, ad esempio)
- **Aggiornamento software (USB)** – Permette di aggiornare il software di sistema. Collocare il software nella directory principale dell'unità USB, quindi premere il tasto OK per accedere all'interfaccia di conferma dell'aggiornamento e selezionare Yes (Sì) per aggiornare il software.

Nota: Il menu OSD scompare dopo 10 di inattività.



Panoramica del menu OSD

Utilizzare la tabella che segue per trovare rapidamente un'impostazione o determinare l'intervallo di regolazione di un'impostazione.





Menu principale	Menu secondario/Impostazione
OSD Languages (Lingue OSD)	Česky, English, Français, Dansk, Español, Hrvatski, Deutsch, Ελληνικά, Italiano, Magyar, Polski, Românește, Nederlands, Português, Slovenščina, Norsk, Русский, Srpski, Suomi, 简体中文, Svenska, 繁體中文, 日本語
Input Source (Origine ingresso)	HDMI, ANDROID
Modalità immagine Presentazione	Bright (Luminoso): Contrasto 70, Luminosità 60, Colore 50, Nitidezza 50, Tint (Tinta) 60
	Presentation (Presentazione): Contrasto 50, Luminosità 50, Colore 50, Nitidezza 50, Tint (Tinta) 50
	Movie (Film): Contrasto 50, Luminosità 50, Colore 40, Nitidezza 50, Tint (Tinta) 50
	User (Utente): Contrasto 50, Luminosità 50, Colore 40, Nitidezza 50
Sound Mode (Modalità audio)	Standard: Treble (Alti) 50, Bass (Bassi) 50
	Music (Musica): Treble (Alti) 75, Bass (Bassi) 75
	Movie (Film): Treble (Alti) 75, Bass (Bassi) 90
	Sport: Treble (Alti) 35, Bass (Bassi) 35
	User (Utente): Treble (Alti) 50, Bass (Bassi) 50
Temperatura Colore	Freddo: Rosso 8, Verde 100, Blu 50
	Medium (Medio): Rosso 68, Verde 50, Blu 70
	Warm (Caldo): Rosso 50, Verde 50, Blu 50
	User (Utente): Rosso 0, Verde 0, Blu 0
Rapp. aspetto	Auto, 4:3, 16:9, Native (Nativo)
Projection Mode (Modalità di proiezione)	Front (Frontale), Front/Ceiling (Frontale/Soffitto), Rear/Ceiling (Posteriore/Soffitto), Rear (Posteriore)
Keystone Correction (Correzione distorsione)	Auto: Calibration (Calibratura)
	Manual (Manuale) - -40 - +40
Reset All (Ripristina tutto)	Are you sure? (Si è certi?) Yes (Sì) o No
Stato	LED Hours (Ore LED): xx
	Software Version (Versione software): NR. XX.X-XXX.XX.XX
Aggiornamento software (USB)	*Seguire le istruzioni su schermo per aggiornare il software

Impostazione della lingua OSD

Il menu OSD Lingua di Qumi può essere modificato facilmente. Attenersi alle istruzioni che seguono per modificare la lingua OSD:

1. Premere il tasto del menu OSD  del proiettore o del telecomando per accedere al menu Settings (Impostazioni).
2. Spostare il cursore per selezionare la lingua del menu, quindi premere .



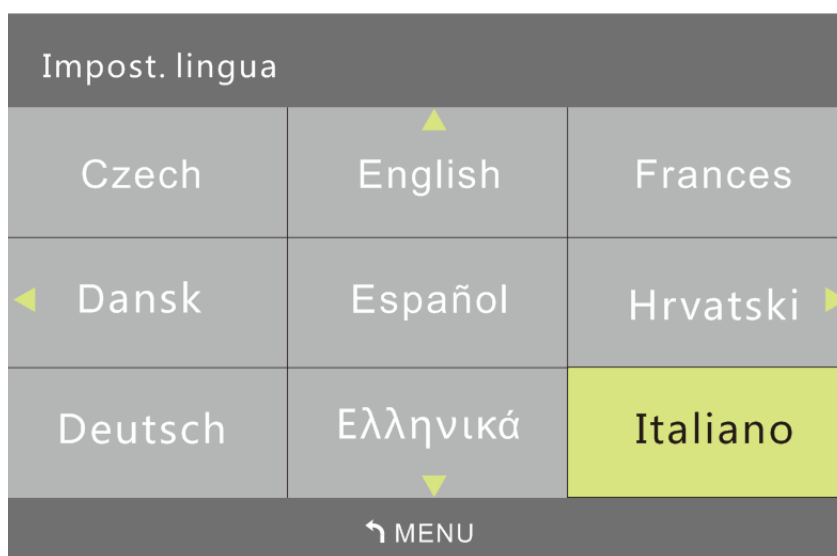

3. Premere i tasti , ,  e  per scegliere la lingua preferita.
4. Premere il tasto  per uscire dall'impostazioni della lingua.





Input Source (Origine ingresso)

Attenersi alle istruzioni che seguono per modificare la modalità di visualizzazione:

1. Premere il tasto del menu OSD  del proiettore o del telecomando per accedere al menu Settings (Impostazioni).
2. Spostare il cursore per selezionare Fonte segnale, quindi premere  per accedere a questa modalità.



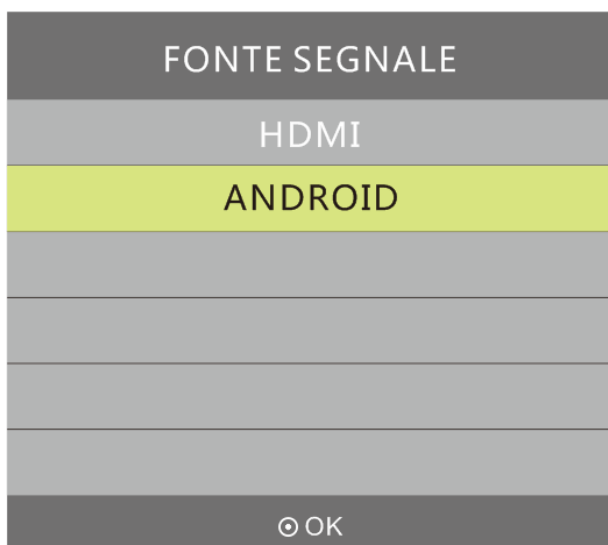

3. Premere i tasti  e  per selezionare l'origine di ingresso voluta (HDMI, ANDROID).
4. Premere il tasto  per uscire dall'impostazione della modalità di visualizzazione.





Nota: Le modalità di visualizzazione utente possono essere regolate come richiesto utilizzando le app.

Impostazione della modalità di visualizzazione

Attenersi alle istruzioni che seguono per modificare la modalità di visualizzazione:

1. Premere il tasto del menu OSD  del proiettore o del telecomando per accedere al menu Settings (Impostazioni).
2. Spostare il cursore per selezionare Modalità immagine, quindi premere  per accedere a questa modalità.





3. Premere i tasti  e  per selezionare la modalità di visualizzazione voluta (Presentazione, Bright (Luminoso), Movie (Film), User (Utente)).
4. Premere il tasto  per uscire dall'impostazione della modalità di visualizzazione.





Nota: Le modalità di visualizzazione utente possono essere regolate come richiesto utilizzando le app.

Impostazione della modalità audio

Attenersi alle istruzioni che seguono per modificare la modalità audio:

1. Premere il tasto del menu OSD  del proiettore o del telecomando per accedere al menu Settings (Impostazioni).
2. Spostare il cursore per selezionare Modo Suono, quindi premere  per accedere a questa modalità.



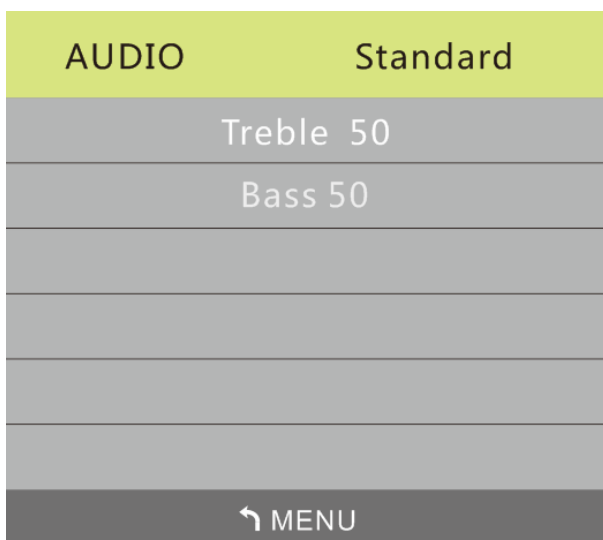

3. Premere i tasti  e  per selezionare la modalità audio voluta (Standard, Music (Music), Movie (Film), Sports (Sport) e User (Utente)).
4. Premere il tasto  per uscire dall'impostazione della modalità audio.





Nota: Treble (Alti) e Bass (Bassi) possono essere regolati come necessario utilizzando le applicazioni.

Impostazione della temperatura colore

Attenersi alle istruzioni che seguono per modificare le impostazioni della temperatura colore:

1. Premere il tasto del menu OSD  del proiettore o del telecomando per accedere al menu Settings (Impostazioni).
2. Spostare il cursore per selezionare Temperature, quindi premere  per accedere a questa modalità.





3. Premere i tasti  e  per selezionare la modalità voluta per la temperatura colore.
4. Premere il tasto  per uscire dall'impostazione della modalità della temperatura colore.





Nota: I colori Rosso, verde e Blu possono essere regolati come necessario utilizzando le applicazioni.

Impostazione delle proporzioni

Attenersi alle istruzioni che seguono per modificare le proporzioni di proiezione del proiettore:

1. Premere il tasto del menu OSD  del proiettore o del telecomando per accedere al menu Settings (Impostazioni).
2. Spostare il cursore per selezionare Aspect Ratio (Proporzioni), quindi premere  per accedere a questa modalità.



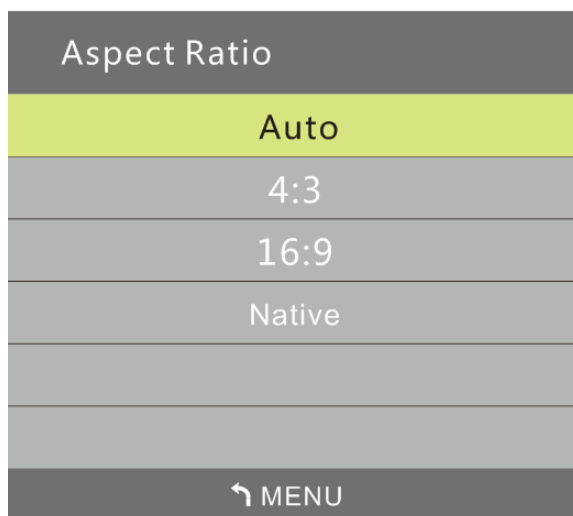

3. Premere i tasti  e  per selezionare la modalità voluta per le proporzioni.
4. Premere il tasto  per uscire dall'impostazione della modalità proporzioni.





Impostazione del metodo di proiezione

Attenersi alle istruzioni che seguono per modificare il metodo di proiezione del proiettore:

1. Premere il tasto del menu OSD  del proiettore o del telecomando per accedere al menu Settings (Impostazioni).
2. Spostare il cursore per selezionare Projection Method (Metodo di proiezione), quindi premere  per accedere a questa modalità.





3. Premere ripetutamente il tasto  per selezionare il metodo di proiezione voluto Front (Frontale), Front/Ceiling (Frontale/Soffitto), Rear/Ceiling (Posteriore/Soffitto), Rear (Posteriore).
4. Premere il tasto  per uscire dall'impostazione del metodo di proiezione.







Impostazione della correzione distorsione

Attenersi alle istruzioni che seguono per modificare la correzione distorsione del proiettore:

1. Premere il tasto del menu OSD  del proiettore o del telecomando per accedere al menu Settings (Impostazioni).
2. Spostare il cursore per selezionare Keystone Correction (Correzione distorsione), quindi premere  per accedere a questa modalità.



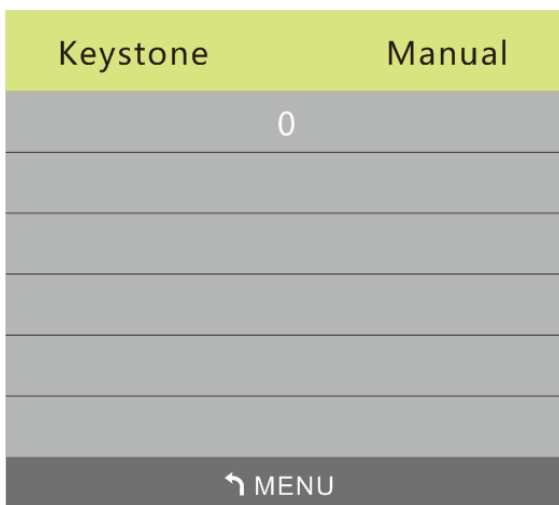

3. Premere i tasti , ,  e  per selezionare la modalità di correzione distorsione voluta.
4. Premere il tasto  per uscire dall'impostazione della correzione distorsione.





Nota: La correzione distorsione può essere regolata come necessario utilizzando l'applicazione. ((I valori sono compresi tra -35 e +35))

Ripristino di tutte le impostazioni

Attenersi alle istruzioni che seguono per ripristinare tutte le impostazioni del proiettore:

1. Premere il tasto del menu OSD  del proiettore o del telecomando per accedere al menu Settings (Impostazioni).
2. Spostare il cursore per selezionare Reset All settings (Ripristina tutte le impostazioni), quindi premere  per accedere a questa modalità.



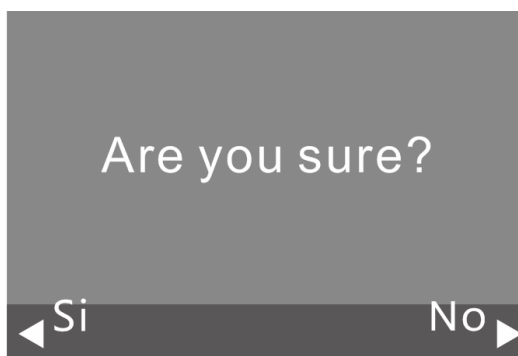

4. Premere il tasto  per selezionare Yes (Sì), e premere il tasto  per selezionare No. Dopo avere selezionato Yes (Sì), il sistema Qumi sarà ripristinato sulle impostazioni predefinite.



Impostazione dello stato

Attenersi alle istruzioni che seguono per ripristinare visualizzare lo stato del proiettore:

1. Premere il tasto del menu OSD  del proiettore o del telecomando per accedere al menu Settings (Impostazioni).
2. Spostare il cursore per selezionare Stato, quindi premere  per accedere a questa modalità.



Stato	
Ore LED :	
	12
Software Version :	
	V1.0-2017.9.28
Device ID :	
	Q38
← MENU	

Impostazione dell'aggiornamento software (USB)

1. Scaricare il software e decomprimere il file
2. Copiare il software nell'unità flash USB
Nome file: MERGE_DLP30.bin
Nota: Copiare il file direttamente sull'unità USB (non in una cartella)
3. Inserire l'unità flash USB nella porta USB (sul lato destro)
4. Premere il tasto Menu del telecomando, apparirà il menu Impostazioni
5. Scorrere verso il basso e selezionare "Aggiornamento software (USB)"
Segui le istruzioni sullo schermo per l'aggiornamento "Are you sure?"
(Sì è certi?)
Selezionare "Yes" (Sì) facendo premendo il cursore di sinistra

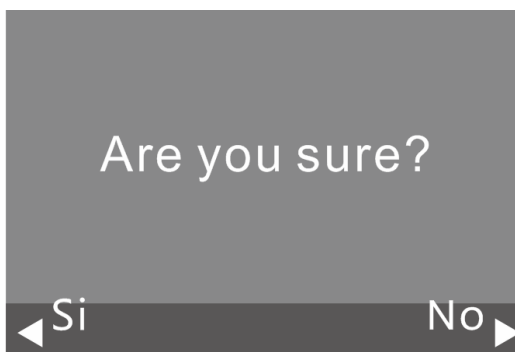

Capitolo 5 Manutenzione del proiettore Qumi

Pulizia del proiettore Qumi

La pulizia periodica di Qumi per rimuovere la polvere e la sporcizia contribuirà a garantire la proiezione e il funzionamento senza problemi.

 **Avviso:**

1. *Qumi deve essere spento e scollegato prima della pulizia. Diversamente si possono causare lesioni alle persone o danni al sistema.*
2. *Usare solo un panno umido per eseguire la pulizia. Non permettere all'acqua di penetrare nelle aperture di ventilazione sul Qumi.*
3. *Se una piccola quantità d'acqua penetra all'interno di Qumi durante la pulizia, scollegare Qumi e collocarlo in un'area ben ventilata per diverse ore prima dell'uso.*
4. *Se una grande quantità d'acqua penetra all'interno del proiettore Qumi durante la pulizia, scollegare il proiettore Qumi dalla presa di corrente e portarlo a riparare.*

Pulizia dell'obiettivo

Le soluzioni per la pulizia delle lenti ottiche possono essere acquistate nella maggior parte dei negozi di ottica ed altri negozi. Attenersi alle istruzioni che seguono per pulire l'obiettivo di Qumi:

1. Applicare una piccola quantità di soluzione per la pulizia li lenti ottiche a un panno pulito, morbido e privo di peluria. (Non applicare la soluzione pulente direttamente sull'obiettivo.)
2. Pulire delicatamente con un movimento circolare.

 **Attenzione:**

1. Non usare detergenti abrasivi o solventi.
2. Per evitare lo scolorimento, non consentire alla soluzione pulente di entrare in contatto con la copertura di Qumi.

Risoluzione dei problemi

FAQ e Soluzioni

Queste indicazioni offrono suggerimenti per trattare alcuni problemi che si possono riscontrare mentre si usa Qumi. Se il problema rimane irrisolto, rivolgersi al rivenditore per l'assistenza.

A volte il problema può essere semplice come un collegamento non appropriato dei cavi. Fare riferimento ai seguenti possibili problemi prima di procedere alle soluzioni specifiche del problema.

- Usare un altro dispositivo elettrico per confermare che la presa eroghi corrente.
- Assicurarsi che il proiettore Qumi sia acceso.
- Assicurarsi che tutti i collegamenti siano appropriati.
- Assicurarsi che il dispositivo collegato sia acceso.
- Assicurarsi che il PC collegato non sia in modalità sospensione.

Suggerimenti per la risoluzione dei problemi

In ciascuna sezione dedicata a problemi specifici, eseguire le istruzioni nell'ordine dato. Questo può aiutare a risolvere il problema più rapidamente.

Cercare di individuare e isolare il problema per evitare di sostituire parti non difettose.

Ad esempio: se si sostituiscono le batterie ed il problema persiste, rimettere le batterie originali e passare alle istruzioni successive.

Annotare le operazioni eseguite mentre si cerca di risolvere il problema. Le informazioni possono essere utili per riferimento quando si chiama l'assistenza tecnica o quando si porta Qumi al personale dell'assistenza.

Metodo di ripristino del sistema (riavvio)

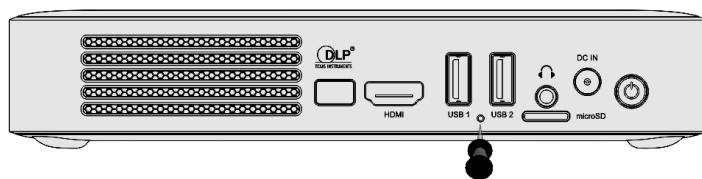

Sul lato posteriore di Qumi (sotto le due porte USB), c'è un piccolo foro. Inserire nel foro una graffetta (o un oggetto di dimensioni simili), quindi premere per 3 secondi per riavviare Qumi.

Problemi d'immagine

Problema: Sullo schermo non appare alcuna immagine.

1. Controllare se l'origine (PC, unità Flash, fotocamera, Smartphone, eccetera, è configurata correttamente.
2. Spegnerle tutte le apparecchiature e riaccenderle di nuovo nell'ordine corretto.

Problema: L'immagine è sfuocata

1. Regolare direttamente la messa a fuoco utilizzando i tasti di messa a fuoco del proiettore o del telecomando
2. Assicurarsi che la distanza tra Qumi e lo schermo sia all'interno del campo specificato
3. Pulire l'obiettivo di Qumi con un panno ottico per pulizia se è sporco.

Problema: L'immagine è più larga in alto o in basso (effetto trapezoidale)

1. Collocare Qumi in modo che sia più perpendicolare possibile allo schermo.
2. Regolare l'impostazione di correzione distorsione nel menu OSD per correggere il problema.

Problema: l'immagine è invertita

Aprire il menu OSD e controllare l'impostazione di orientamento di Projector Mode (Modalità di proiezione) nel menu Display.

Problema: L'immagine non ha contrasto

Aprire il menu OSD e regolare l'impostazione del Contrasto nel menu Colore.

Problema: Il colore dell'immagine proiettata non corrisponde a quello dell'immagine dell'origine

Regolare l'impostazione della temperatura colore nel menu OSD.

Problemi del telecomando

Problema: Qumi non risponde ai comandi del telecomando

1. Puntare il telecomando verso il sensore del proiettore Qumi.
2. Assicurarsi che non ci siano ostacoli fra il telecomando ed il sensore.
3. Spegnerle tutte le luci fluorescenti della stanza.
4. Controllare se la polarità della batteria è corretto.
5. Sostituire la batteria.
6. Spegnerle altri dispositivi a infrarossi che si trovano nelle vicinanze.
7. Far riparare il telecomando.

Problemi audio

Problema: Assenza audio

1. Regolare il volume sull'origine audio.
2. Controllare il collegamento del cavo audio.
3. Verificare l'uscita dell'origine audio utilizzando altri altoparlanti.
4. Se si utilizza Bluetooth, attivare Bluetooth in Impostazioni e verificare che sia stato eseguito l'accoppiamento.
5. Far riparare Qumi.

Problema: L'audio è distorto

1. Controllare il collegamento del cavo audio.
2. Utilizzare altri altoparlanti per testare l'uscita dell'origine audio.
3. Far riparare Qumi.

FAQ

1. È possibile collegare Qumi a una console di gioco, ad esempio Microsoft® Xbox o Sony® PS3?

Sì, Qumi può essere utilizzato per visualizzare i contenuti da una console Xbox o PS3. Il collegamento si esegue collegando il cavo HDMI dalla console di gioco a Qumi.

2. Qumi può proiettare i contenuti di un televisore?

Collegare direttamente a Qumi un ricevitore via cavo, decoder digitale o ricevitore satellitare per guardare i contenuti TV. Se, ad esempio, si utilizza un ricevitore via cavo, può essere collegato a Qumi utilizzando un cavo HDMI.

3. Come sono visualizzate le immagini di una fotocamera digitale o di un dispositivo di archiviazione USB?

Le immagini ed altri contenuti possono essere visualizzati collegando al proiettore Qumi i seguenti dispositivi:

- Unità Flash USB, disco rigido, scheda microSD, lettore di schede
- Fotocamera digitale
- Smartphone
- Visualizzatore multimediale

Dopo avere collegato i dispositivi, le immagini possono essere visualizzate utilizzando il Photo Player di Qumi.

4. Quale cavo è necessario per collegare i dispositivi video a Qumi?

I dispositivi video possono essere collegati a Qumi utilizzando un cavo HDMI se i dispositivi video sono dotati delle porte HDMI appropriate.

5. Che tipo di formati video supporta Qumi?

AVI/RM/RMVB/TS/VOB/MLV/MOV/ISO/WMV/ASF/FLV/DAT/MPG/MPEG

6. Che tipo di formati audio supporta Qumi?

MP3,WMA,AAC,WAV/OGG/AC3/DDP/FLAC/APE

7. Che tipo di formati documento supporta Qumi?

Microsoft® Office 97-2010 (Word, Excel®, PowerPoint®), Adobe® PDF (1.0, 1.1, 1.2, 1.3, 1.4)

8. Che tipo di formati foto supporta Qumi?

JPEG/BMP/GIF/PNG

9. Che durata ha la sorgente luminosa a LED di Qumi, e può essere sostituita?

Qumi non utilizza una sorgente luminosa tipica. Usa una lampada LED (Light Emitting Diode) per illuminare e proiettare le immagini. I LED hanno una durata maggiore delle lampade convenzionali. È stimato che il LED di Qumi duri circa 30.000 ore. La durata della lampada LED dipende da fattori come luminosità, uso, condizioni ambientali. La luminosità della lampada LED può diminuire nel tempo. Il modulo LED non è sostituibile.

10. Perché devo regolare la messa a fuoco di Qumi dopo che è stato acceso?

Per ottenere la migliore qualità di immagine, potrebbe essere necessario regolare la messa a fuoco, utilizzando i tasti Focus-In (+)/Focus-Out (-) del proiettore o del telecomando, quando è raggiunta la temperatura di funzionamento.

11. Ho perso il telecomando. Dove posso ottenere uno sostitutivo?

Contattare il rivenditore o l'assistenza Vivitek tramite www.vivitekcorp.com (selezionare la zona) per ottenere un telecomando sostitutivo (potrebbero essere applicati dei costi).

12. Bluetooth non funziona quando l'origine è HDMI?

Bluetooth è supportato solo su Android.

Sito Supporto Vivitek

Visitare il sito www.vivitekcorp.com e selezionare la propria zona per ulteriori informazioni, supporto e registrazione dei prodotti.

Specifiche

Nr. modello:	Qumi Q38	
Risoluzione Nativa	FullHD 1080p (1920 x 1080)	
Risoluzione massima	WUXGA (1920 x 1200) / Supporto riproduzione video UHD 4K su Android OS	
Rapporto focale (distanza/larghezza)	1,2:1	
Dimensioni immagine (diagonale)	0,5 m – 3,3 m (19" - 130")	
Distanza di proiezione	0,5 m – 3,5 m (1,6ft – 12,5ft)	
Obiettivo del proiettore	Funzione di messa a fuoco motorizzata sul telecomando o sul proiettore	
Rapp. aspetto	Nativo 16:9	
Keystone Correction (Correzione distorsione)	Verticale $\pm 40^\circ$ (incrementi di ± 40)	
Sistema operativo	Android™ v6.0	
Wireless	Sì (interno IEEE 802.11 b/g/n (2,4GHz))	
Bluetooth®	Sì (Bluetooth® 4.0)	
Espansione RAM/archiviazione	RAM	1GB DDR3
	Interna	8GB (Flash eMMC) (5GB disponibili per l'utente)
	Esterna	Alloggio scheda microSD (fino a 64GB), unità Flash USB (fino a 64GB)
Formati di lettore multimediale supportati	Office	Microsoft® Office 97-2010 (Word, Excel®, PowerPoint®), Adobe® PDF (1.0, 1.1, 1.2, 1.3, 1.4)
	Video	AVI/RM/RMVB/TS/VOB/MLV/MOV/ISO/WMV/ASF/FLV/DAT/MPG/MPEG
	Foto	JPEG/BMP/GIF/PNG
	Audio	MP3,WMA,AAC,WAV/OGG/AC3/DDP/FLAC/APE
Altoparlanti	2W (x2) (Stereo)	
Aggancio treppiede	Sì (attacco standard fotocamera 1/4-20 L 6,3 mm)	
Porte di collegamento I/O	HDMI v1.4b, Uscita audio (3,5 mm), USB (Tipo A) (x2), alloggiamento scheda microSD	
Tipo di batteria (integrata)	Batteria ricaricabile ai polimeri di litio 12.000 mAh (3,7V) (fino a 2 ore di autonomia)	
Alimentazione	AC 100-240V, 50/60Hz	
Consumo energetico	66W (modalità normale)	
Temperatura di funzionamento	5° C - 35° C (41° F - 95° F)	
Condizioni ambientali di immagazzinamento	-10° C - 40° C (14° F - 104° F), 5% - 70% (senza condensa)	
Metodo di proiezione	Tavolo, Soffitto (frontale o posteriore)	
Dimensioni (L x P x H)	188 x 118 x 34 mm (7,3" x 4,6" x 1,3")	
Peso (approssimativo)	746 g (1,6lbs)	

Nota: Contattare il rivenditore locale per domande riguardanti le specifiche dei prodotti.

Rapporto tra distanza di proiezione e dimensioni di proiezione



Tabella della distanza e dimensioni di proiezione

Diagonale immagine (cm/pollici)	Larghezza immagine (cm/pollici)	Altezza immagine (cm/pollici)	Distanza di proiezione (cm/pollici)
76/30	66/26	33/13	77/30
102/40	89/35	43/17	103/40
127/50	111/44	54/21	128/50
152/60	133/52	65/25	154/61
178/70	155/61	76/30	179/71
203/80	177/70	87/34	205/81
229/90	199/78	98/38	231/91

Nota: C'è una tolleranza del 10% tra i valori della tabella di compensazione a causa delle variazioni dei componenti ottici.

Tabella delle modalità di temporizzazione

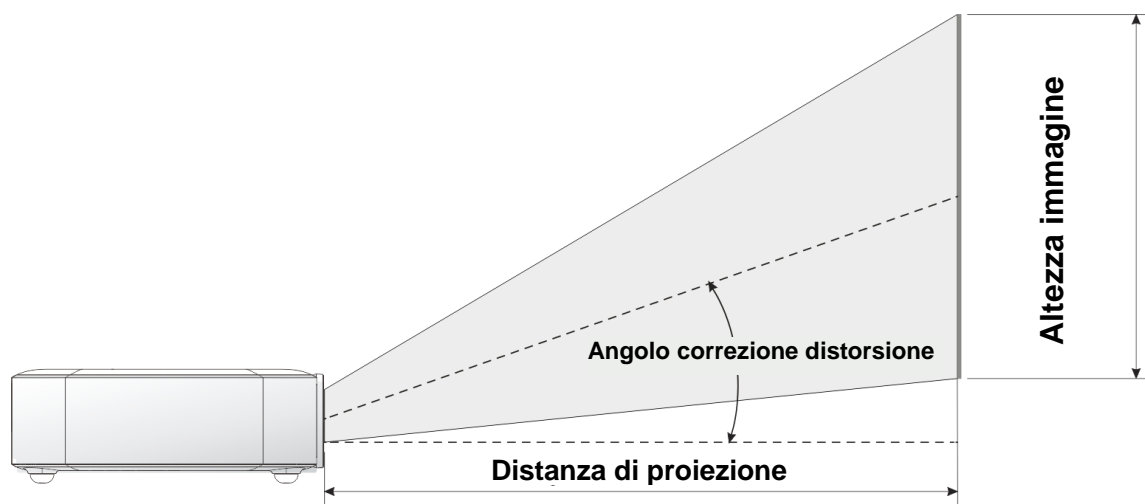
Risoluzione	Sincronizzazione orizzontale [KHz]	Sincronizzazione verticale [HZ]
VESA640x480_60	31,47	59,94
VESA640x480_72	37,86	72,81
VESA640x480_75	37,5	75
VESA800x600_60	37,88	60,32
VESA800x600_72	48,08	72,19
VESA800x600_75	46,88	75
VESA1024x768_60	48,36	60
VESA1024x768_70	56,48	70,07
VESA1024x768_75	60,02	75,03
VESA1280x768_60-RB	47,4	59,99
VESA1280x768_60	47,78	59,87
VESA1280x800_60	49,7	59,81
VESA1280x800_75	62,79	74,93
VESA1280x1024_60	63,98	60,02
VESA1280x1024_75	79,98	75,02
VESA1280x960_60	60	60
VESA1400x1050_60	65,32	59,98
VESA1440x900_60	55,93	59,89
VESA1600x1200_60	75	60
VESA1680x1050_60-RB	64,67	59,88
VESA1680x1050_60	65,29	59,95
VESA1920x1080_60	67,5	60
VESA1920x1200_60-RB	74,04	59,95
IBM-720x400-70	31,467	70,08
MAC-640x480-66	35	66,67
MAC-832x624-75	49,722	74,55
MAC-1024x768-60	48,773	59,99
MAC-1152x870-75	68,681	75,06
SDT V-480i60	15,734	59,94
SDT V-480P59	31,469	59,394
SDT V-576i50	15,625	50
SDT V-576P50	31,25	50
HDT V-720P50	37,5	50
HDT V-720P60	45	60
HDT V-1080i50	28,125	50
HDT V-1080i60	33,75	60
HDT V-1080p24	27	24
HDT V-1080p25	28,13	25
HDT V-1080P30	33,75	30
HDT V-1080P50	56,25	50
HDT V-1080P60	67,5	60

Dimensioni Qumi

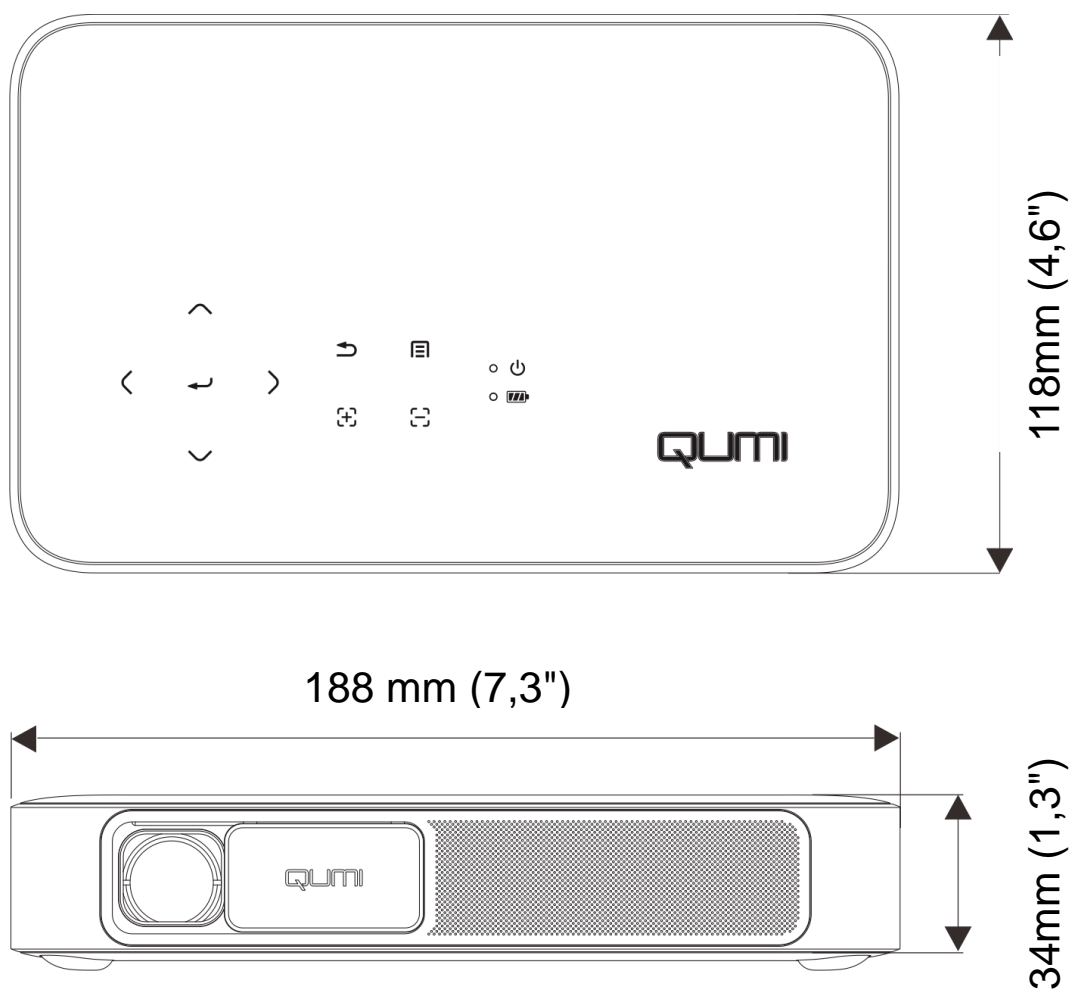

Conformità alle disposizioni di legge

Avviso FCC

Questa attrezzatura è stata controllata ed è stata trovata conforme ai limiti di un apparecchio digitale di Classe B, in conformità alla parte 15 delle Normative FCC. Questi limiti sono progettati per fornire una protezione ragionevole dalle interferenze dannose quando l'apparecchiatura è utilizzata in un ambiente commerciale.

Questa apparecchiatura genera, usa e può irradiare energia a radiofrequenza e, se non è installata ed utilizzata in accordo manuale di istruzioni, può causare interferenze alle comunicazioni radio. L'utilizzo di questa apparecchiatura in una zona residenziale può causare interferenze dannose, nel qual caso l'utente sarà tenuto a correggere l'interferenza a sue spese.

Cambiamenti o modifiche non espressamente approvate dalle parti responsabili per la conformità, possono annullare l'autorità all'uso da parte dell'utente di questa apparecchiatura.

Canada

Questo apparato digitale di Classe B è conforme alla Normativa canadese ICES-003.

Certificazioni di sicurezza

Proiettore: CENB, REACH, ROHS, WEEE, FCCID, TUV NORTH AMERICA, SRRC, CB, BQB

Adattatore di corrente: DOE, WEEE, FCC, UL, EAC, TUV-GS, CB, PSB, TUV-S, EAC, KCC, CCC, CECP, BIS, BSMI, ISC

Smaltimento e Riciclaggio

Questo prodotto può contenere altri materiali elettronici che possono essere pericolosi se non sono smaltiti in modo appropriato. Riciclare o smaltire il prodotto in conformità alle leggi locali, regionali o statali. Mettersi in contatto con la Electronic Industries Alliance all'indirizzo www.eiae.org per altre informazioni.