



Qumi Q38

User Manual

用戶手冊

用戶手冊

Manual del usuario

Manuel de l'utilisateur

Benutzerhandbuch

Руководство пользователя

Manuale d'uso

ユーザーマニュアル

Préface

Copyright

©2017 Vivitek. **vivitek**® est une marque commerciale de Delta Electronics, Inc. Toutes les autres marques commerciales sont la propriété de leurs détenteurs respectifs. Toutes les valeurs, poids et dimensions dans ce manuel sont des valeurs approximatives. Les spécifications sont sujettes à des modifications sans préavis.

Avis de non-responsabilité

Les informations contenues dans le présent document sont susceptibles à modification sans préavis. Le fabricant n'accorde aucune représentation ni garantie, explicite ou implicite, quant au contenu de ce manuel et en particulier se dégage de toute responsabilité concernant la valeur commerciale ou la convenance à un usage particulier. En outre, le fabricant se réserve le droit de réviser le contenu de ce manuel et d'y apporter des modifications de temps à autre, sans pour autant être tenu d'informer qui que ce soit de ces révisions ou modifications.

Marques commerciales



HDMI, le logo HDMI et Interface Multimédia Haute Définition sont des marques commerciales ou déposées de HDMI Licensing LLC aux États-Unis et dans d'autres pays.

Informations importantes de sécurité

Important :

Nous vous recommandons de lire attentivement cette section avant d'utiliser Qumi. Ces instructions de sécurité et d'utilisation garantissent de nombreuses années d'utilisation de Qumi en sécurité. Gardez ce manuel dans un endroit sûr en cas de besoin au futur.

Symboles utilisés

Des symboles d'avertissement sont utilisés sur l'appareil et dans ce manuel pour vous avertir des situations dangereuses.

Les symboles suivants sont utilisés pour attirer votre attention sur des informations importantes.

Remarque :

Fournit des informations supplémentaires sur le sujet en question



Important :

Fournit des informations supplémentaires importantes qui ne doivent pas être ignorées.



Avertissement :

Décrit des situations qui peuvent endommager l'appareil.



Attention :

Décrit des situations qui peuvent endommager l'appareil, poser des risques de blessure ou de dommage à l'environnement.

Dans ce manuel, les composants et les paramètres du menu OSD (affichage à l'écran) sont indiqués en gras comme dans l'exemple suivant :

"Appuyez sur le bouton **Menu** sur la partie supérieure du projecteur ou sur la télécommande pour ouvrir le menu **Paramètre**".

Informations générales de sécurité

- Ne démontez pas le boîtier. Aucune pièce pouvant être entretenue par l'utilisateur ne se trouve à l'intérieur de l'appareil. Pour tout besoin de maintenance, veuillez contacter un technicien de service qualifié.
- Respectez tous les avertissements et toutes les précautions sur l'appareil ou dans ce manuel.
- Du fait de sa conception, la source lumineuse de projection est extrêmement brillante. Pour éviter d'endommager vos yeux, ne regardez pas directement la lentille lorsque la LED est allumée.
- Ne pas poser l'appareil sur une surface ou un support instable.
- Evitez d'utiliser le système près de l'eau, en plein soleil ou près d'un appareil de chauffage.
- Ne pas placer d'objets lourds (par exemple des livres ou des sacs) sur l'appareil.

Instructions d'installation du Qumi

- Laissez un espace d'au moins 500 mm (20") autour des trous de ventilation.



- Assurez-vous que les trous d'entrée d'air ne recyclent pas l'air chaud qui sort des trous de ventilation.
- Lorsque vous utilisez Qumi dans un endroit clos, assurez-vous que la température de l'air ambiant dans l'endroit clos ne dépasse pas la température de fonctionnement lorsque Qumi est allumé, et que les trous d'entrée d'air et de ventilation ne sont pas obstrués.
- Tous les endroits clos doivent passer une évaluation thermique pour s'assurer que Qumi ne réutilise pas l'air sortant, car cela peut causer à l'appareil de s'éteindre même lorsque la température ambiante est dans la plage de température acceptable.

 **Avertissement : Évitez d'utiliser le Qumi dans des endroits poussiéreux.**

Sécurité de l'alimentation électrique

- Utilisez seulement l'adaptateur fourni.
- Ne posez rien sur le cordon d'alimentation. Faites passer le cordon d'alimentation dans des endroits où il ne risque pas d'être marché dessus.
- Enlevez la batterie de la télécommande lorsque vous la rangez ou n'allez pas l'utiliser pendant une longue période.

Nettoyage de Qumi

- Avant le nettoyage, débranchez les câbles d'alimentation électrique. Consultez "Nettoyage de Qumi" en page 43.

Remarque : Qumi chauffe lorsqu'il est utilisé. Laissez le Qumi refroidir avant de le ranger.

Avertissement de contrôle

Avant d'installer ou d'utiliser Qumi, lisez les notices réglementaires dans *Déclaration réglementaire de conformité* à la page 52.

Description des symboles



MISE AU REBUT : Ne jetez pas des appareils électriques ou électroniques avec les ordures ménagères ou dans des poubelles municipales. Dans les pays européens, vous devez utiliser un point de collecte approprié pour le recyclage.

Fonctions principales

- Résolution FullHD 1080p (1920 x 1080) avec une résolution maximale WUXGA (1920 x 1200) sur le port HDMI
- Prise en charge de la lecture vidéo UHD 4K sur le système d'exploitation Android
- Luminosité jusqu'à 600 lumens et contraste 10 000:1 pour des images brillantes et nettes.
- Bénéficiez d'une grande projection haute définition lumineuse de 130" (diamètre) depuis seulement 3,5 mètres (12,5 pieds) de la surface de projection.
- Source lumineuse LED à haute efficacité énergétique et longue durée de vie avec une durée de fonctionnement estimée jusqu'à 30 000 heures.
- Processeur avancé à quatre cœurs avec un système d'exploitation Android™.
- Diffusez et projetez sans fil des documents, photos, films et d'autres contenus avec le système sans fil intégré depuis un smartphone ou une tablette iOS et Android™
- Haut-parleurs stéréo 3 W (x2) intégrés avec sortie audio pour un raccordement facile à d'autres appareils audio

À propos de ce manuel

Ce manuel est destiné à l'utilisateur final et décrit comment faire pour installer et utiliser Qumi. Lorsque cela était possible, des informations complémentaires, par ex. une illustration et la description correspondante, ont été mises sur la même page. Ce format est pratique avec les imprimantes, pour faciliter la lecture et économiser du papier et ainsi protéger l'environnement. Il est recommandé de n'imprimer que les sections dont vous avez besoin.

Table des matières

Préface	2
Informations importantes de sécurité.....	3
Fonctions principales.....	5
Chapitre 1 Aperçu rapide.....	7
Aperçu	7
Accessoires standard.....	9
Télécommande	10
Préparation de la télécommande	11
Chapitre 2 Démarrage.....	12
Ce que vous avez besoin d'avoir	12
Préparation du Qumi	13
Chapitre 3 Écran d'accueil de Qumi	17
Vues.....	17
Photo	20
Vidéo	21
Musique.....	22
Document	23
App Store.....	24
Navigateur	25
Mes applications	26
Wi-Fi	27
Configuration de la mise en miroir	28
Réglages.....	32
Chapitre 4 Réglages de l'affichage à l'écran (OSD).....	33
Contrôles du menu OSD	33
Réglages de la langue de l'OSD	35
Chapitre 5 Entretien du Qumi.....	46
Nettoyage de Qumi	46
Nettoyage de la lentille	46
Guide de dépannage	47
Site de support de Vivitek.....	50
Spécifications	51
Distance de projection vs taille de projection	52
Tableau de distance de projection et taille	52
Tableau de mode de synchronisation.....	53
Dimensions du Qumi.....	53
Déclaration réglementaire de conformité	55
Certifications de sécurité	55
Mise au rebut et Recyclage	55

Chapitre 1 Aperçu rapide

Aperçu

Vue de devant/dessus/droite

Panneau de contrôle

Voir Panneau de contrôle - Boutons de l'affichage à l'écran (OSD)

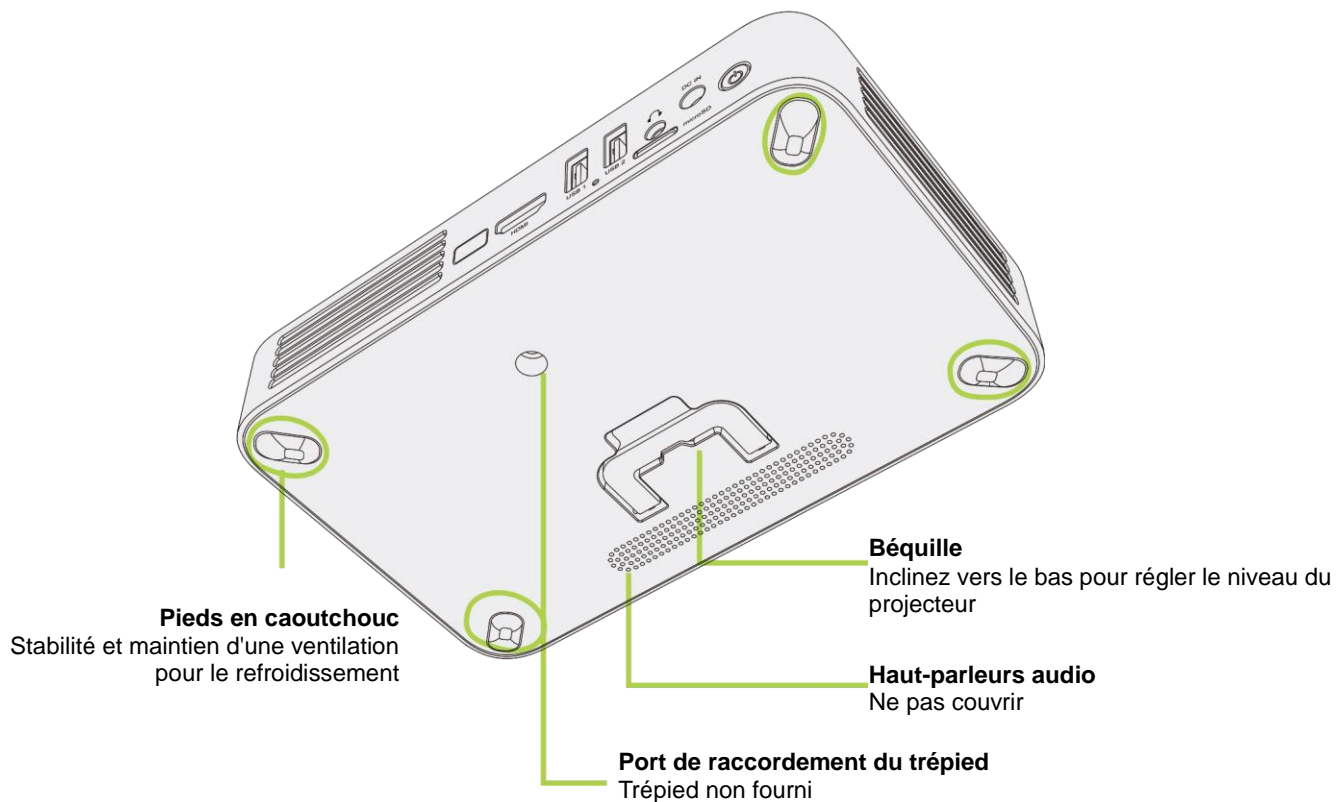
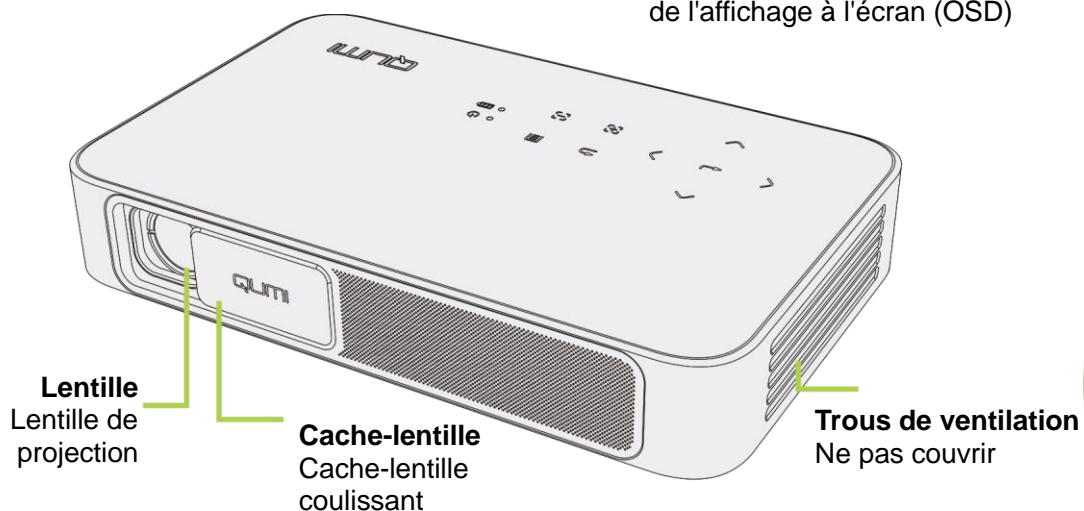

QUMI

Vue de derrière/dessus/gauche

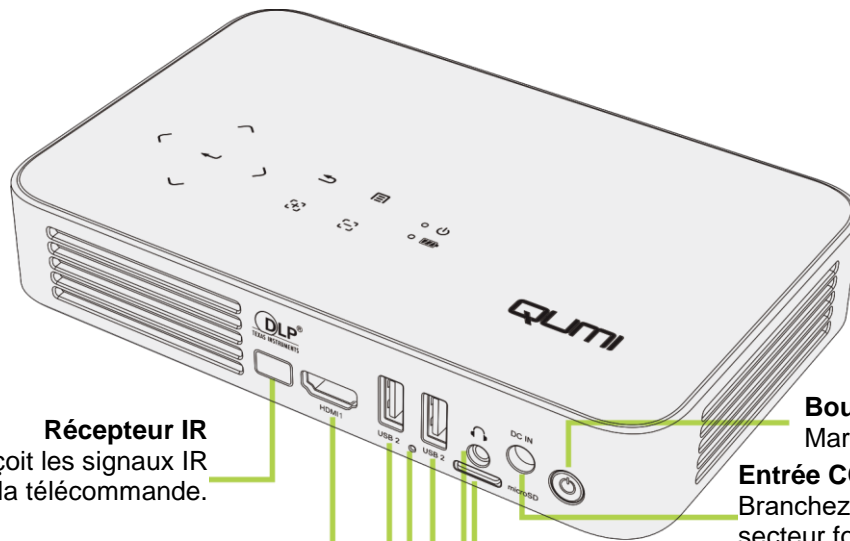

Récepteur IR
Reçoit les signaux IR de la télécommande.

HDMI
Brancher le câble HDMI à un périphérique HDMI

USB1
Brancher un appareil USB

Réinitialiser
Redémarrer/Réinitialiser

Bouton d'alimentation
Marche/Arrêt

Entrée CC
Brancher l'adaptateur secteur fourni.

Emplacement microSD
Emplacement pour carte mémoire microSD

Sortie Audio
Brancher un câble audio à un haut-parleur audio ou un casque

USB2
Brancher un appareil USB

Pour naviguer et modifier des réglages dans l'OSD

Curseur gauche
Pour naviguer et modifier des réglages dans l'OSD

Curseur Entrer
Pour modifier des réglages dans l'OSD

Curseur bas
Pour naviguer et modifier des réglages dans l'OSD

Curseur droite
Pour naviguer et modifier des réglages dans l'OSD

Retour
Retour au menu OSD précédent

Menu
Pour ouvrir ou fermer l'OSD

LED d'alimentation
Indicateur LED d'alimentation

LED de la batterie
Indicateur LED de la batterie

Mise au point arrière
Réglage de la mise au point arrière de l'image

Mise au point avant
Réglage de la mise au point avant de l'image

Accessoires standard

Les accessoires suivants sont inclus dans la boîte avec le Qumi :



Télécommande (avec une batterie 3V CR2025)

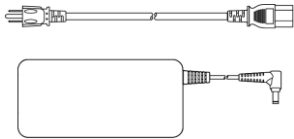

Cordon d'alimentation pour votre pays et adaptateur secteur



Kit de documentation*
(Guide de mise en route, Carte de garantie)



Câble HDMI standard

*Remarque : Le manuel d'utilisation se situe à l'intérieur de la mémoire interne du projecteur :

1. Mémoire interne du projecteur :
 - Écran d'accueil → Mes applications → Navigateur de fichiers → Disque local → Qumi_Q38_User_Manuals
2. Visiter le site Web Vivitek
 - www.vivitekcorp.com:
 - i. Sélectionnez le pays ou la région de votre choix pour télécharger le manuel d'utilisation

Contactez votre revendeur immédiatement s'il manque un ou plusieurs éléments, s'ils sont endommagés, ou si l'appareil ne marche pas. Il est recommandé de garder les matériaux d'emballage originaux au cas où vous auriez besoin de renvoyer l'appareil pour une réparation sous la garantie.

Télécommande

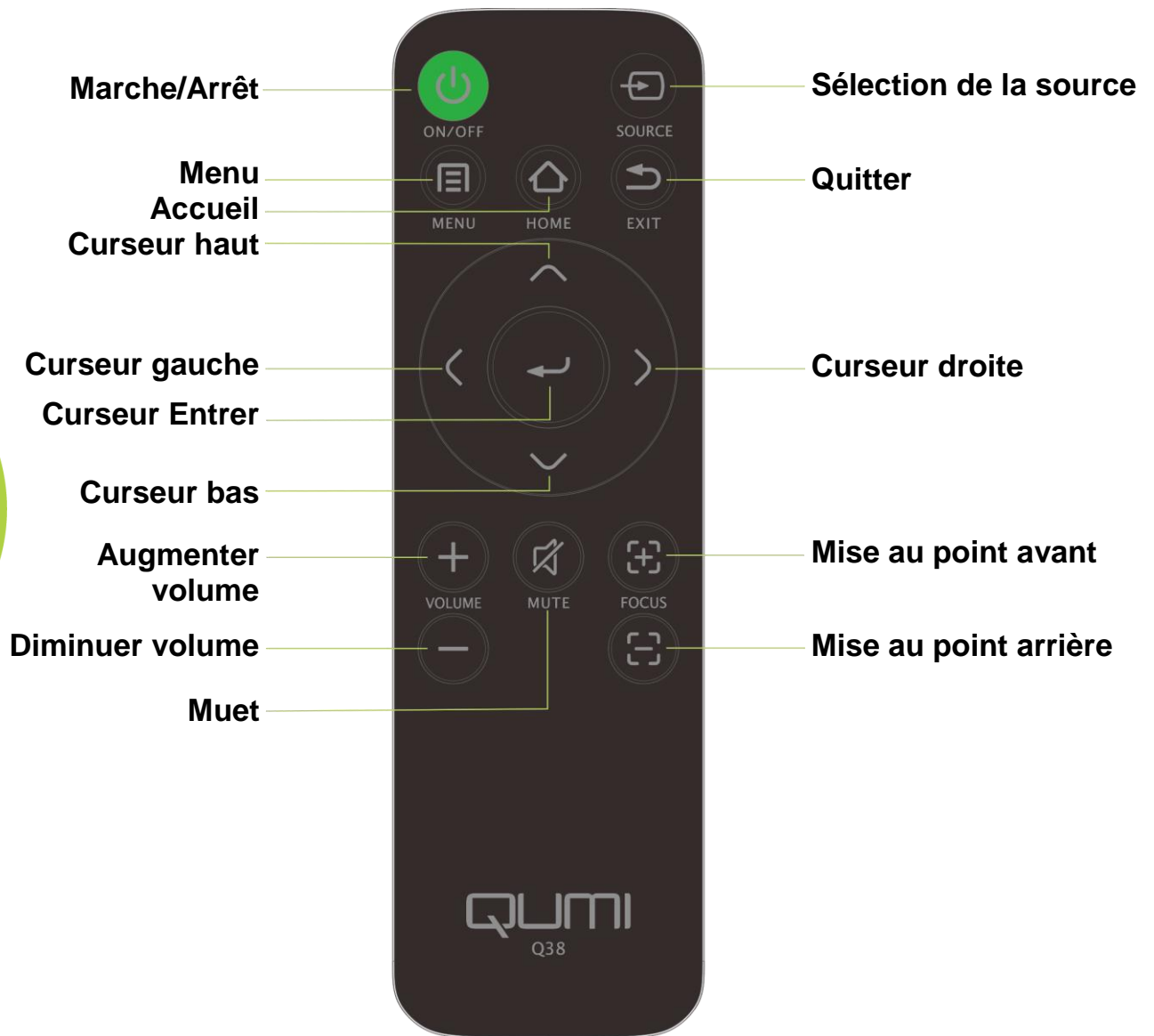

Préparation de la télécommande

La télécommande est fournie avec une (1) batterie au lithium de 3V (CR2025). La batterie est déjà installée dans la télécommande.

Pour commencer à utiliser la télécommande, enlevez l'onglet en plastique (A) du compartiment de la batterie.

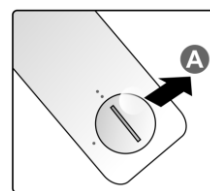

Remplacement de la pile de la télécommande

- 1** Enlevez le couvercle du compartiment de la batterie en tournant le couvercle dans le sens de la flèche (A). Puis enlevez le couvercle en le soulevant dans le sens de la flèche (B).
- 2** Enlevez la batterie usée et insérez une nouvelle batterie avec la borne positive en haut.
- 3** Installez le couvercle et tournez comme indiqué dans l'illustration.

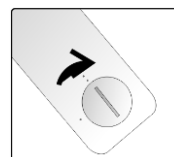
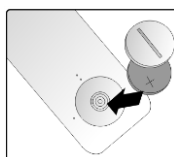
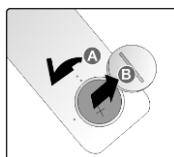

Avertissement :

- 1. Utilisez une pile au lithium de 3 V (CR2025).**
- 2. Jetez les batteries usées conformément à la réglementation locale.**
- 3. Enlevez la batterie si vous n'allez pas utiliser Qumi pendant une longue période.**

Distance de fonctionnement

La télécommande utilise des signaux infrarouges (IR) pour contrôler Qumi. Il est nécessaire de diriger la télécommande directement vers Qumi.

La télécommande devrait fonctionner correctement dans un rayon de 7 mètres environ et à un angle de 15 degrés plus ou moins par rapport au niveau de Qumi (Si la télécommande n'est pas tenue perpendiculairement aux bords ou à l'arrière de Qumi).

Si Qumi ne réagit plus à la télécommande, rapprochez-vous de Qumi.

Remarque:

Le bouton d'allumage de la télécommande n'allume pas le projecteur lorsque l'alimentation secteur n'est pas connecté au Qumi.

Chapitre 2 Démarrage

Ce que vous avez besoin d'avoir

Qumi peut être connecté à de nombreux types d'appareils et de périphériques externes. Pour lire de la musique, connectez Qumi à un lecteur de musique externe ou portable. Pour lire des films, connectez Qumi à un lecteur DVD, un lecteur Blu-Ray ou un lecteur multimédia. Pour afficher des fichiers et d'autres types de supports, connectez Qumi à des périphériques tels qu'un ordinateur personnel via le câble HDMI fourni ou une clé USB.

Ces appareils peuvent être connectés à Qumi à l'aide d'un câble approprié. Assurez-vous que l'appareil que vous voulez connecter a un connecteur de sortie approprié.

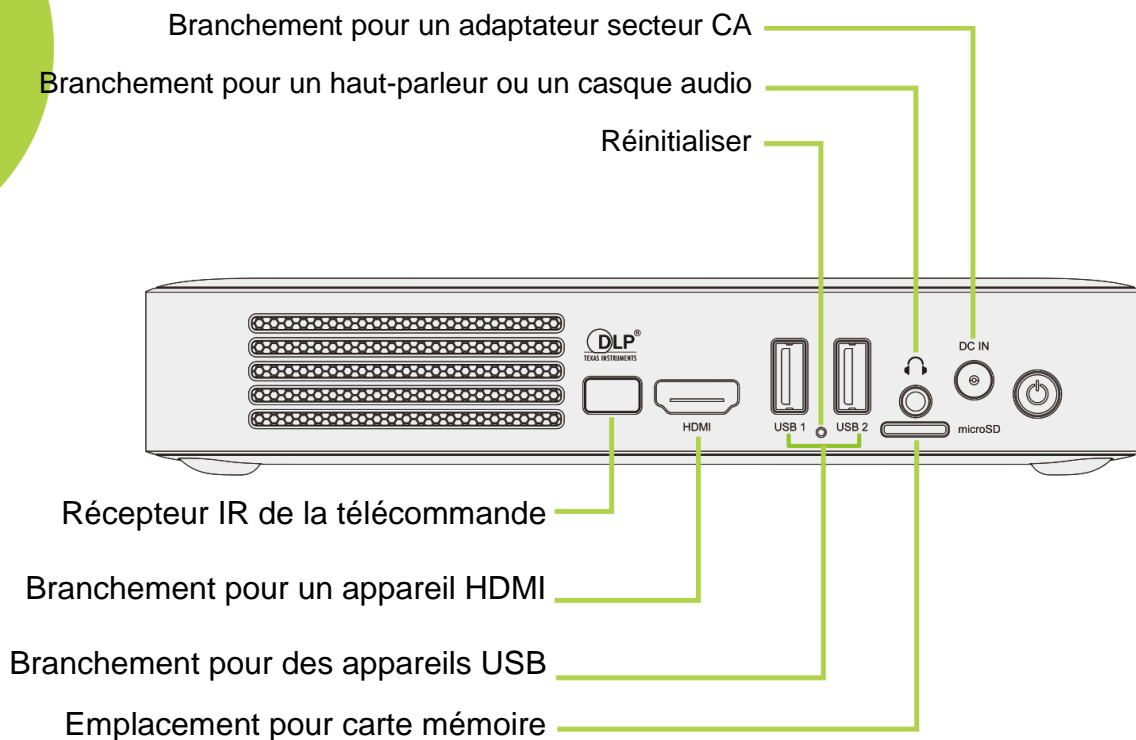

Préparation du Qumi

Branchement de périphériques avec HDMI

Branchez des périphériques compatibles HDMI sur Qumi à l'aide d'un câble HDMI (inclus).

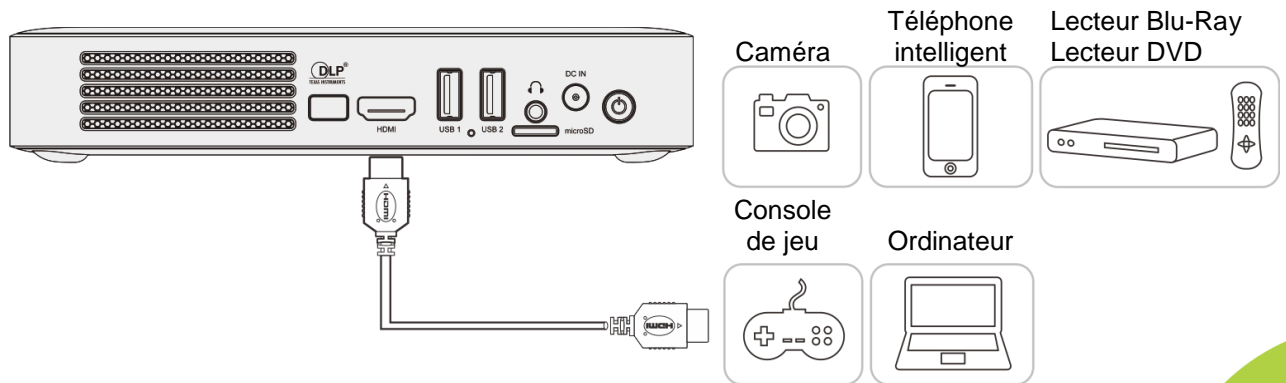

Insertion d'un appareil USB ou d'une carte microSD

Branchez un appareil USB (clé USB, clavier, souris) ou une carte microSD dans le Qumi en insérant le/les appareil(s) souhaité(s) dans le port approprié.

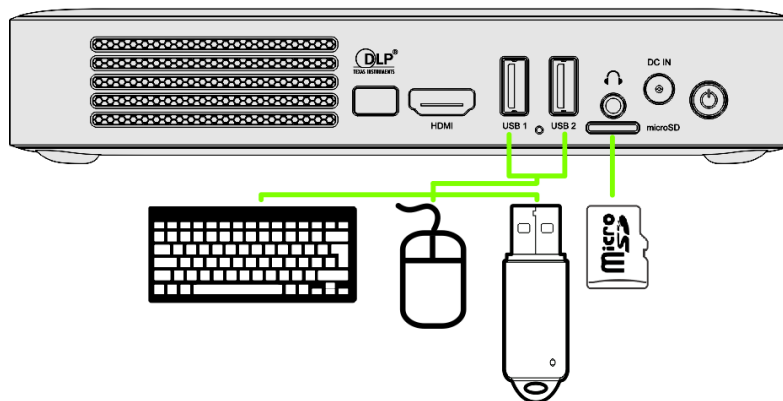

Connexion de l'audio

Branchez des écouteurs ou un haut-parleur sur Qumi en utilisant le port d'entrée audio.

La sortie audio Bluetooth est également disponible dans Paramètres, Bluetooth. Activez le Bluetooth et appairez l'appareil audio.

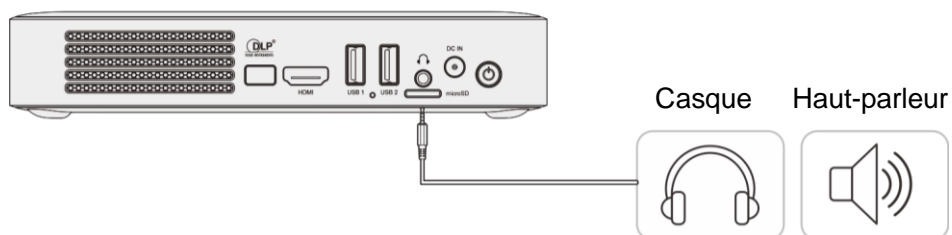

Chargement de la batterie

Suivez les étapes ci-dessous pour charger Qumi :

Branchez l'adaptateur secteur CA sur Qumi.

Branchez l'autre extrémité de l'adaptateur secteur CA sur une prise électrique.

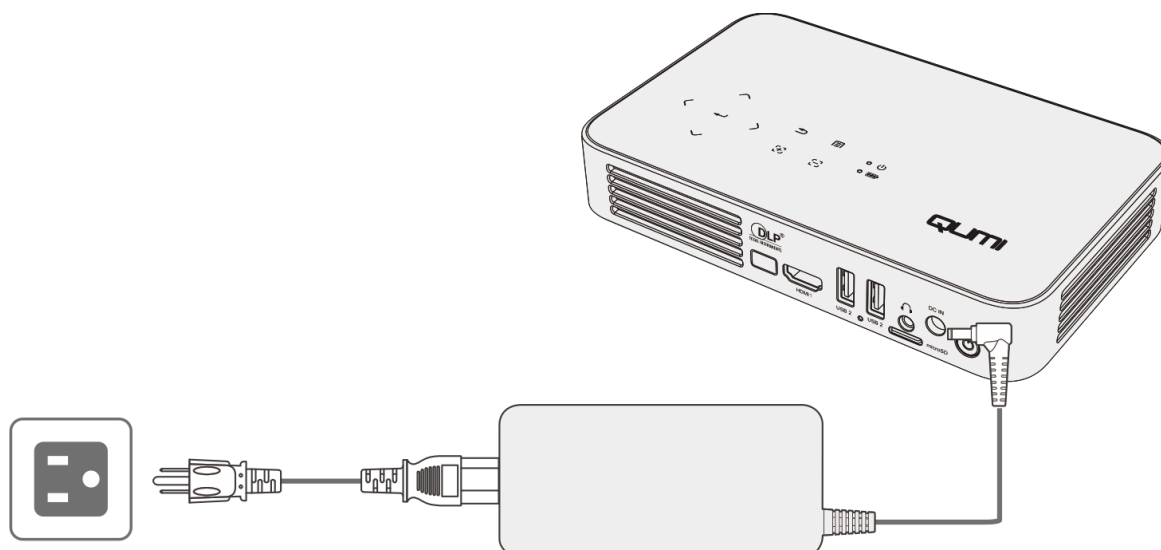

Remarques :

La batterie est entièrement chargée en 3 à 4 heures environ.

Description des voyants LED

- *LED d'alimentation (bleue) – Sous tension*
- *LED de la batterie (verte) – La batterie est complètement chargée*
- *LED de la batterie (rouge) – La batterie est en cours de chargement (La lumière clignotante indique une batterie faible)*

Allumer et éteindre Qumi

- 1 Branchez l'adaptateur secteur CA sur Qumi. Branchez l'autre extrémité de l'adaptateur secteur CA sur une prise électrique.

Remarque :

Les modèles d'adaptateurs peuvent varier selon les pays.

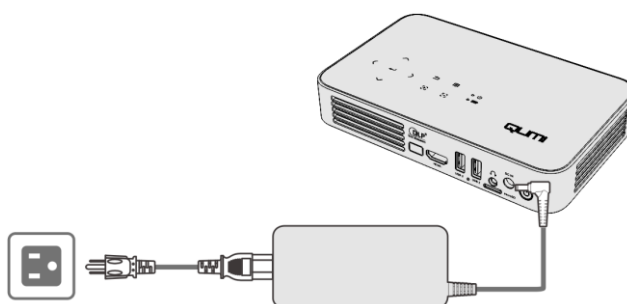

- 2 Appuyez sur le  bouton d'alimentation pour allumer Qumi.

- Si l'adaptateur secteur CA est branché, appuyez sur le bouton d'alimentation pendant 1 seconde.
- Si l'adaptateur secteur CA n'est pas branché, appuyez sur le bouton d'alimentation pendant 5 secondes.

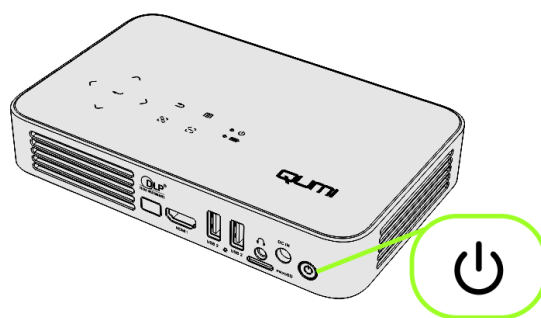

L'écran de démarrage de Qumi apparaît et les appareils connectés sont détectés mais non affichés.





3. Si plusieurs appareils d'entrée sont connectés, appuyez plusieurs fois sur le bouton de sélection SOURCE (source de signal) sur la télécommande pour faire défiler les entrées connectées.

- HDMI
- Android

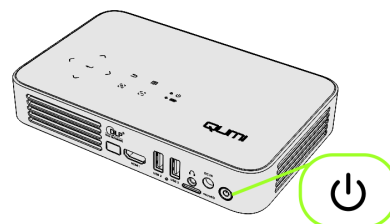

4. Appuyez sur le  bouton d'alimentation pour mettre Qumi hors tension.



5. Lorsque le message "Hors tension" apparaît, veuillez appuyer à nouveau sur le bouton d'alimentation . Le projecteur s'éteint.

Hors tension ?

Veuillez appuyer à nouveau sur le bouton d'alimentation

Réglage du niveau du projecteur

Inclinez la béquille vers le bas pour régler le niveau du projecteur.

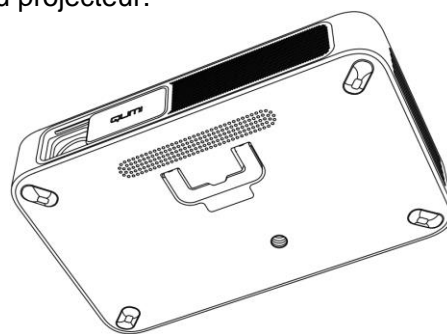

Utilisation d'un trépied

Qumi peut être utilisé avec un trépied en attachant le trépied au-dessous de Qumi. La plupart des trépieds standards peuvent être utilisés.

Spécifications des trépieds supportés :

- Taille de la douille : 1/4-20 L6,3 mm

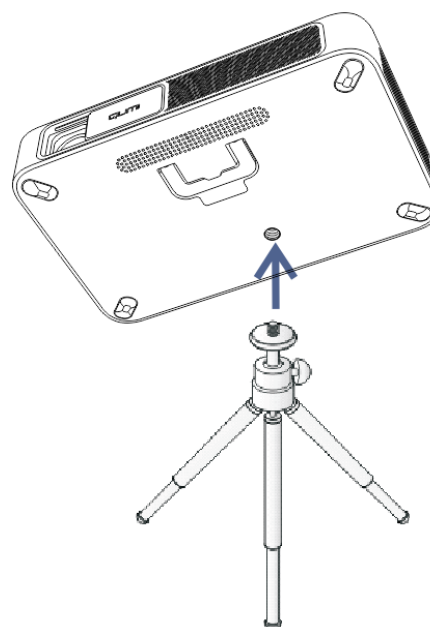

Chapitre 3 Écran d'accueil de Qumi

Vues

L'écran d'accueil de Qumi Q38 est conçu comme le point de départ permettant d'accéder à toutes les principales fonctions et caractéristiques du projecteur. L'écran d'accueil procure une facilité de manipulation permettant d'utiliser et de configurer commodément le projecteur. Il affiche les fonctions principales, les liens vers les applications et la barre de notification. L'écran d'accueil permet également d'accéder directement à des fichiers multimédia depuis un appareil intelligent (smartphones ou tablettes), une carte microSD ou une clé USB pour une expérience multimédia complète.

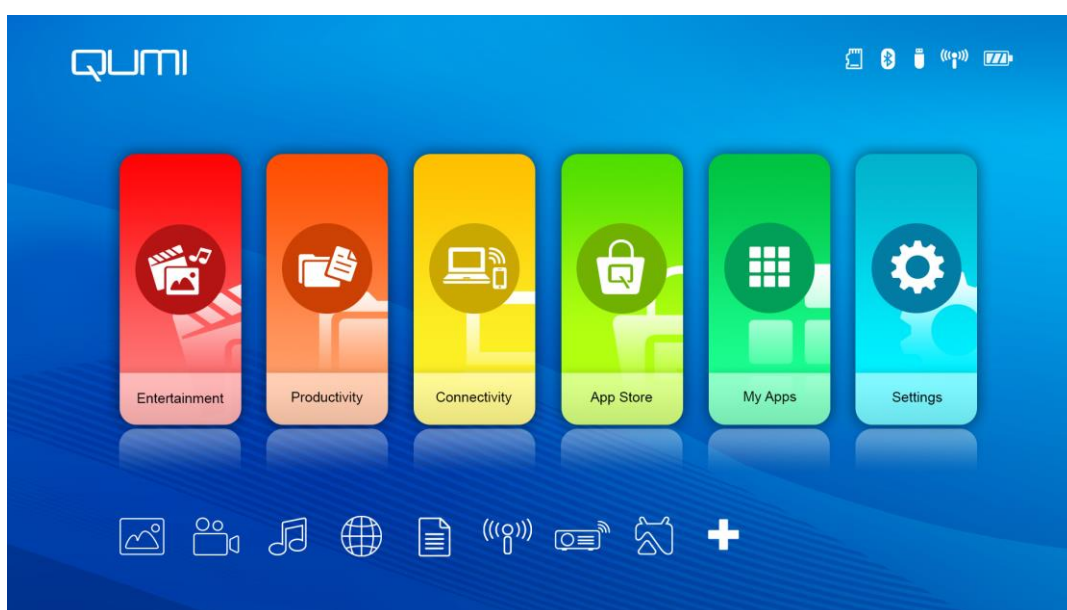

L'écran d'accueil comprend trois (3) sections : Fonctions principales, Liens d'accès rapide et Barre de notification :

Fonctions principales

La panneau Fonctions principales est placé directement au centre de l'écran pour accéder à toutes les fonctions principales du projecteur telles que Divertissement, Productivité, Connectivité, App Store, Mes applications et Réglages. Le contenu de Divertissement, Productivité et Connectivité peut être personnalisé et mis à jour en fonction des préférences de l'utilisateur.

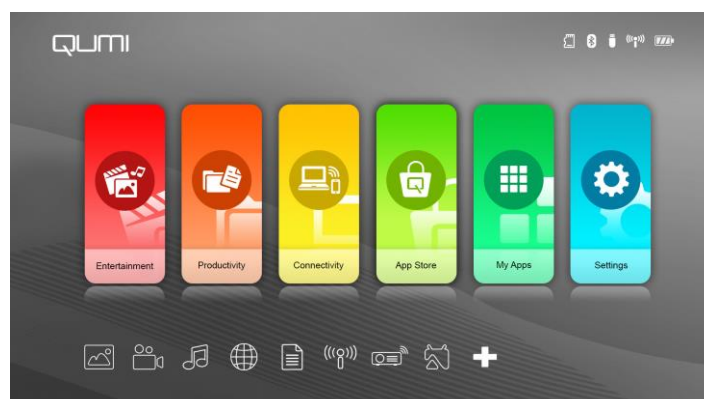

- **Divertissement** - Les applications ou les outils pour le divertissement sont placés ici. Les applications qui apparaissent ici peuvent être personnalisées et mises à jour en fonction des préférences de l'utilisateur.
- **Productivité** - Les applications ou les outils pour travailler ou être productif sont placés ici. Les applications qui apparaissent ici peuvent être personnalisées et mises à jour en fonction des préférences de l'utilisateur.
- **Connectivité** - Les applications ou les outils pour connecter d'autres appareils via WiFi ou Bluetooth sont placés ici. Les applications qui apparaissent ici peuvent être personnalisées et mises à jour en fonction des préférences de l'utilisateur.
- **App Store** – Gestion des téléchargements, des mises à jour et accès à l'App Store.
- **Mes applications** – Gestion et utilisation de toutes les applications liées à Qumi.
- **Réglages** – Accès à de nombreux réglages dont Affichage, Son, WiFi, HotSpot, Bluetooth, Stockage, Général, Application et Système.

Liens d'accès rapide

Le Qumi comprend un panneau Liens d'accès rapide dans le coin inférieur gauche de l'écran. Ce panneau permet d'accéder aux applications et aux réglages systèmes couramment utilisés tels que Photo, Vidéo, Musique, Navigateur, Documents et plus encore. Les applications qui apparaissent dans les raccourcis d'accès rapide peuvent également être personnalisées et mises à jour en fonction des préférences de l'utilisateur.

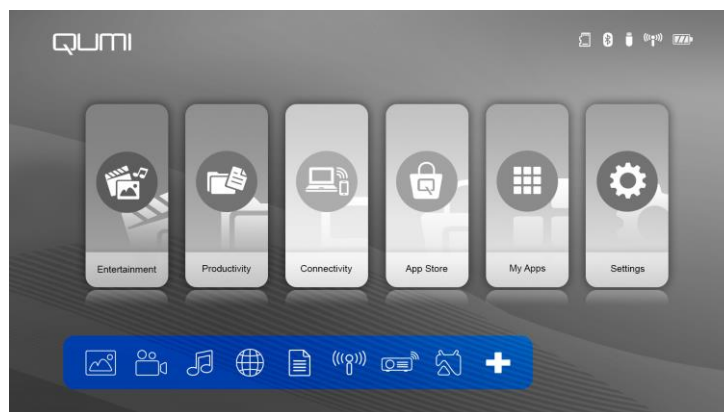

- Photo - Affiche des photos et propose une fonctionnalité de diaporama depuis les fichiers apparaissant dans le menu "Photo" ou stockés dans la mémoire interne, la carte microSD ou la clé USB connectée.
- Vidéo - Lit des vidéos depuis les fichiers apparaissant dans le menu "Vidéo" ou stockés dans la mémoire interne, la carte microSD ou la clé USB connectée.
- Musique - Lit de l'audio depuis les fichiers apparaissant dans le menu "Audio" ou stockés dans la mémoire interne, la carte microSD ou la clé USB connectée.
- Navigateur - Navigation sur le Web avec le navigateur intégré.
- Document - Affiche des fichiers documents apparaissant dans le menu "Document" ou stockés dans la mémoire interne, la carte microSD ou la clé USB connectée.
- WiFi - Configuration et gestion des connexions sans fil.

Barre de notification

La barre de notification apparaît dans le coin supérieur droit de l'écran. Les icônes de notification indiquent le statut de connectivité de Qumi.

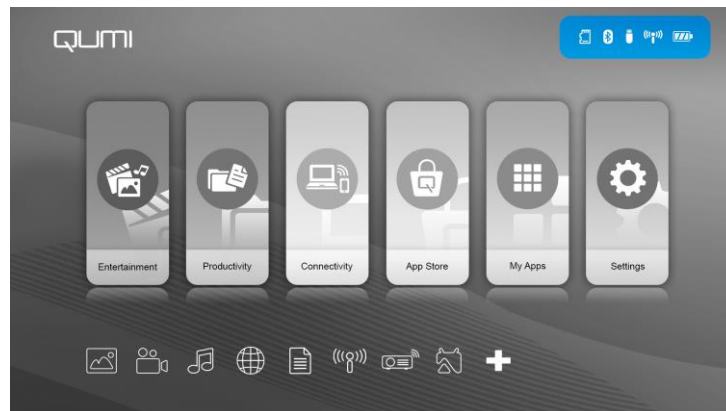







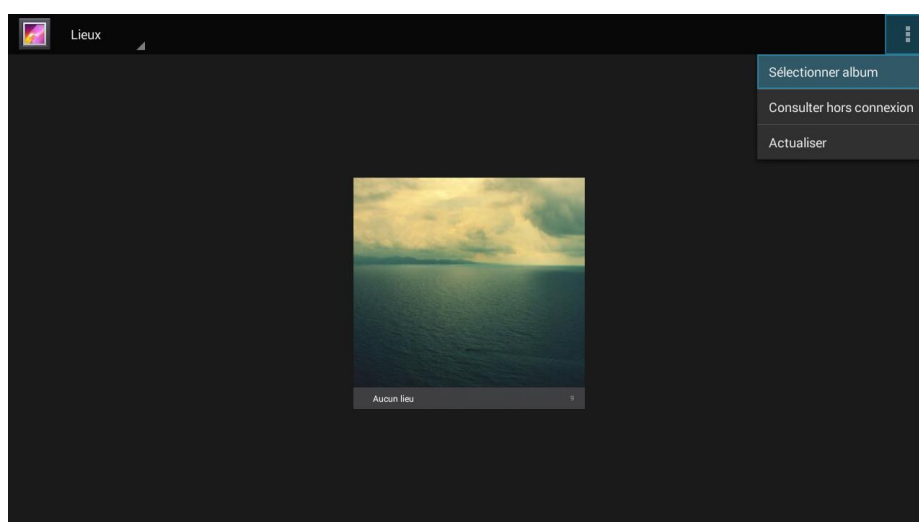
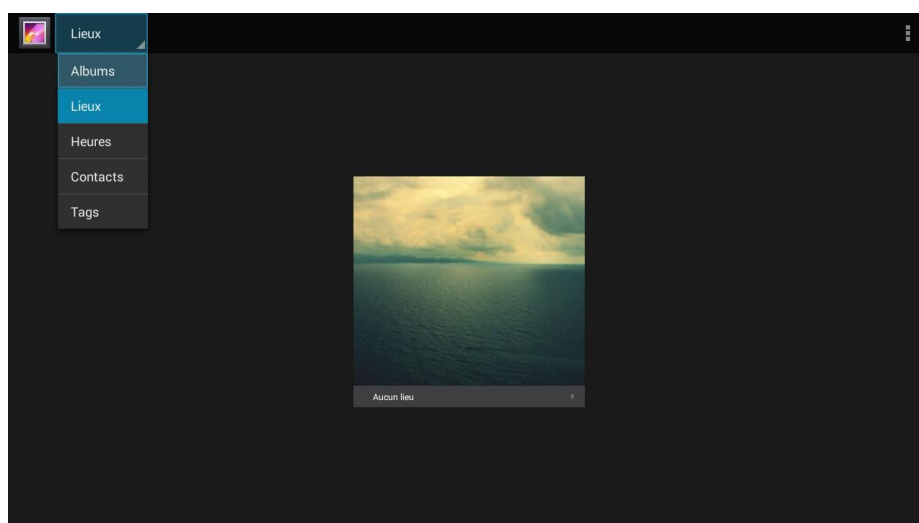

- Icône Carte microSD – Carte microSD insérée.
- Icône Bluetooth – Fonction Bluetooth activée.
- Icône Clé USB – Clé USB insérée.
- Icône WiFi – WiFi connecté.
- Icône Alimentation/Batterie – Alimentation branchée ou niveau de charge de la batterie.

Photo

Les images disponibles sur le lecteur USB connecté, la carte microSD ou la Mémoire Interne sont répertoriées dans le menu Photo.









Appuyez sur les boutons , ,  et  sur la partie supérieure du projecteur ou sur la télécommande pour sélectionner les fichiers et appuyez sur  pour visualiser le fichier choisi. L'affichage du panneau de commande change en fonction du fichier. Le tableau ci-dessous indique les fonctions disponibles.

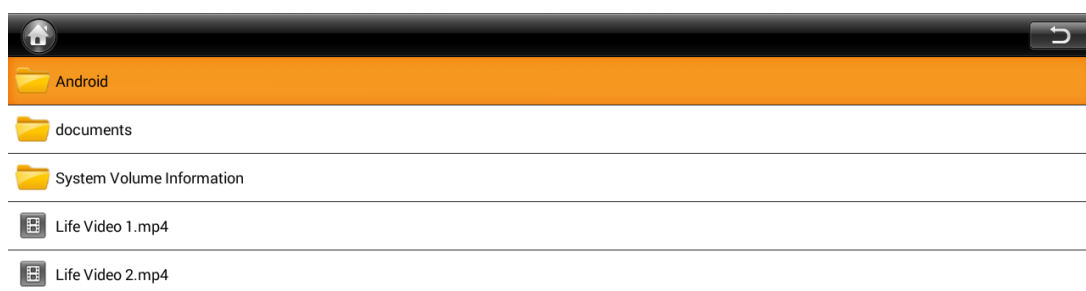
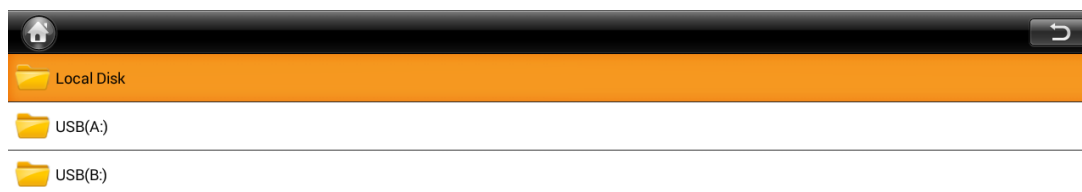

Barre/lcône de menu	Description
	Albums, Lieux, Moments, Personnes, Étiquettes
1. 	Sélectionner album, Rendre disponible hors connexion, Actualiser
	Vue Pellicule, Vue Grille
2. 	Supprimer, Diaporama, Éditer, Rogner, Définir image en tant que, Détails, Imprimer

Vidéo

Les vidéos disponibles sur le lecteur USB connecté, la carte microSD ou la Mémoire Interne sont répertoriées dans le menu Vidéo.



Appuyez sur les boutons , ,  et  sur la partie supérieure du projecteur ou sur la télécommande pour sélectionner les fichiers et appuyez sur  pour visualiser le fichier choisi. L'affichage du panneau de commande change en fonction du fichier. Le tableau ci-dessous indique les fonctions disponibles.



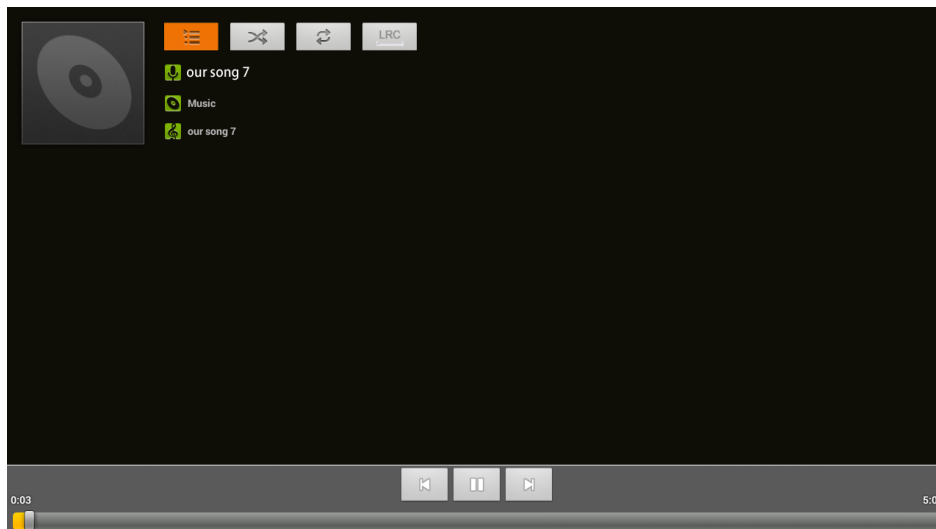

Barre/lcône de menu	Description
	Retourner au menu principal
	Retourner à la fenêtre précédente

Musique

La musique disponible sur la clé USB connectée, la carte microSD ou la Mémoire interne est répertoriée dans le menu Musique.









Appuyez sur les boutons \wedge , \vee , \langle et \rangle sur la partie supérieure du projecteur ou les boutons de la télécommande pour sélectionner les fichiers et appuyez sur \leftarrow pour visualiser le fichier choisi. L'affichage du panneau de commande change en fonction du fichier. Le tableau ci-dessous indique les fonctions disponibles

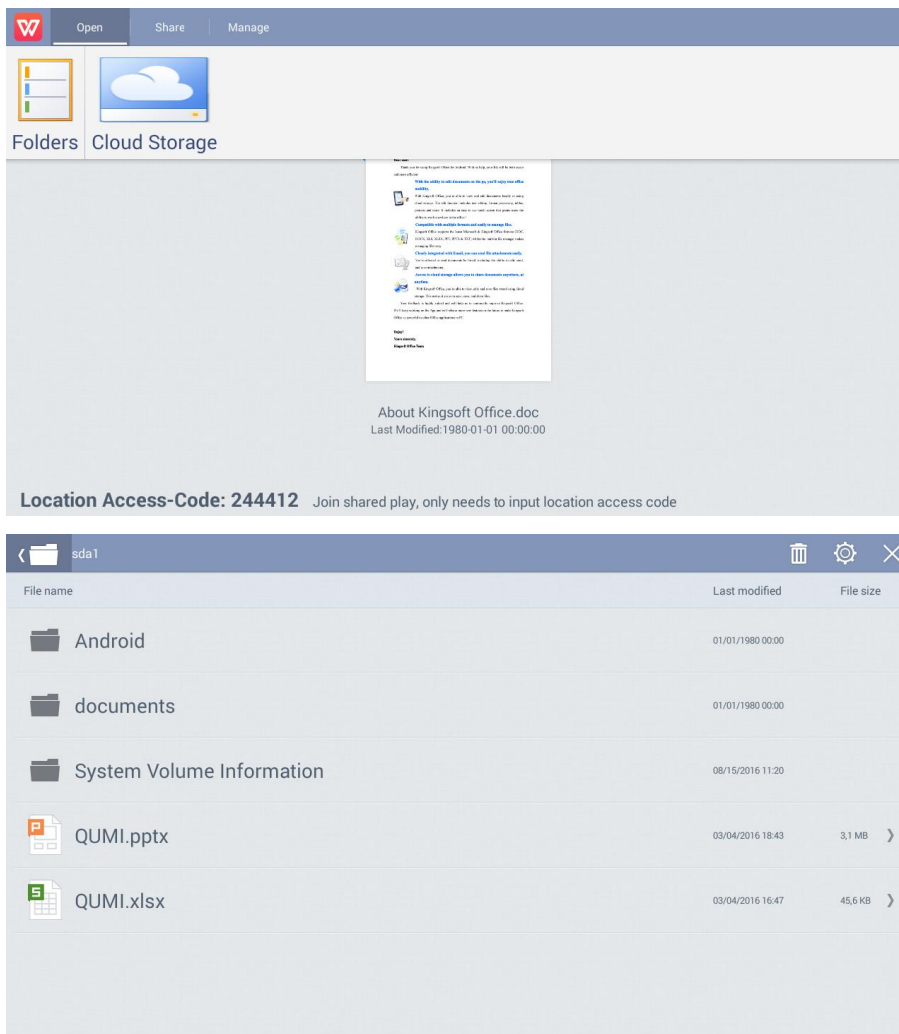

Barre/lcône de menu	Description
	Listes de lecture
	Mode aléatoire activé/Mode aléatoire désactivé
	Répéter toutes les chansons/Répéter chanson en cours/Répétition désactivée
	Paroles (LRC)

Document

Les documents disponibles sur le lecteur USB connecté, la carte microSD ou la Mémoire interne sont répertoriées dans le menu Document.



Appuyez sur les boutons , ,  et  sur la partie supérieure du projecteur ou sur la télécommande pour sélectionner les fichiers et appuyez sur  pour visualiser le fichier choisi. L'affichage du panneau de commande change en fonction du fichier. Le tableau ci-dessous indique les fonctions disponibles.

Barre/lcône de menu	Description
Ouvrir	Dossiers, Stockage Cloud
Partager	Envoyer sur le Cloud, Rejoindre les jeux en partage, Plus
Gérer	Dupliquer, Supprimer, Effacer enregistrement
	Supprimer
	Trier par : Nom de fichier, Heure de modification (Actualisation)
	Fermer



App Store

Gestion des téléchargements, des mises à jour et accès à l'App Store.

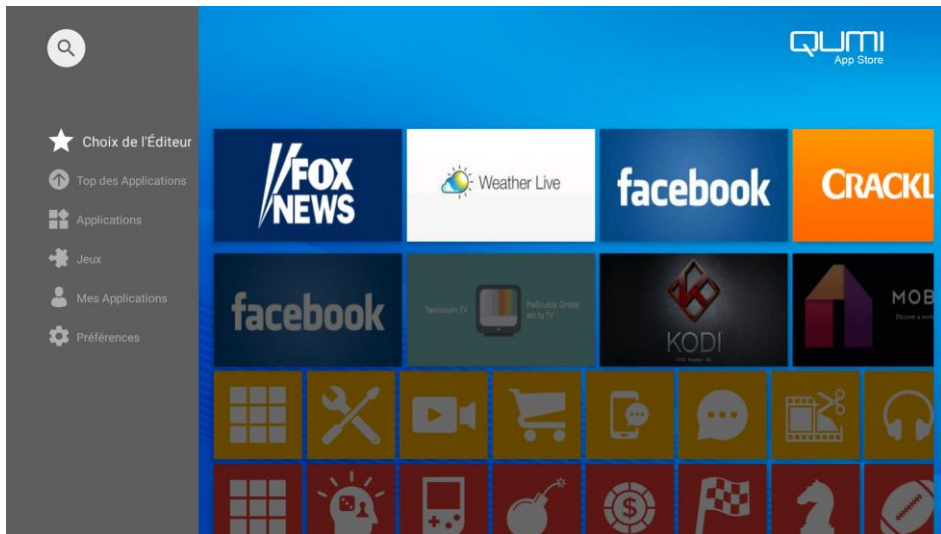



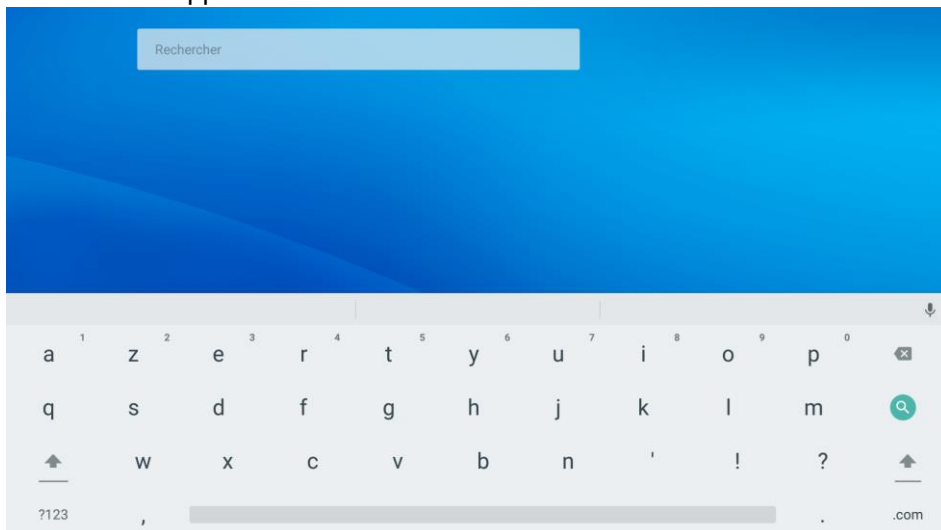



Recherchez l'application souhaitée.

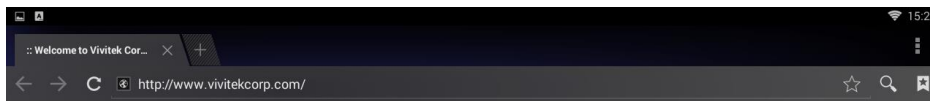



Navigateur

Navigation sur le Web avec le navigateur intégré.



Appuyez sur les boutons , ,  et  sur la partie supérieure du projecteur ou sur la télécommande pour sélectionner les fichiers et appuyez sur  pour visualiser. L'affichage du panneau de commande change en fonction du fichier. Le tableau ci-dessous indique les fonctions disponibles.

Barre/lcône de menu	Description
	Ajouter cette page à vos favoris
	Rechercher ou saisir URL
	Trouver un signet local

Remarques :

En naviguant sur le Web avec le navigateur intégré, il est conseillé de connecter une souris et un clavier USB à Qumi.

Mes applications

Gestion et utilisation de toutes les applications installées sur Qumi.

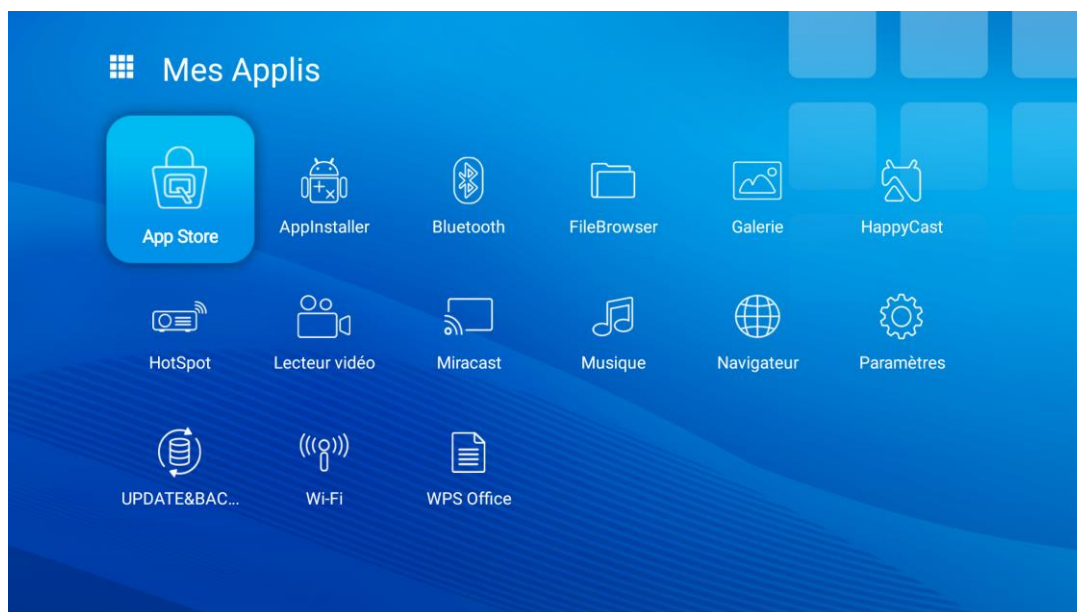

Les applications téléchargées via l'App Store seront affichées dans l'emplacement Mes applications.

Wi-Fi



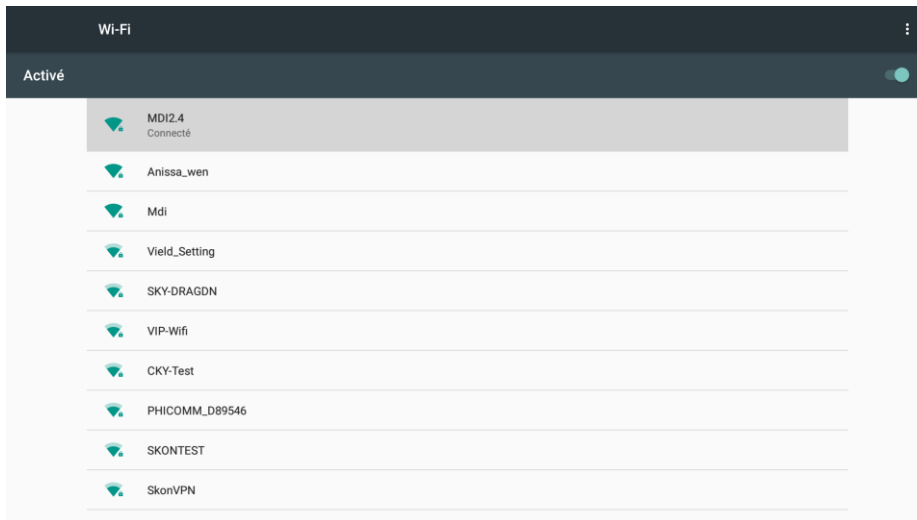

Configuration et gestion des connexions sans fil (Exemple : tablette, smartphone)



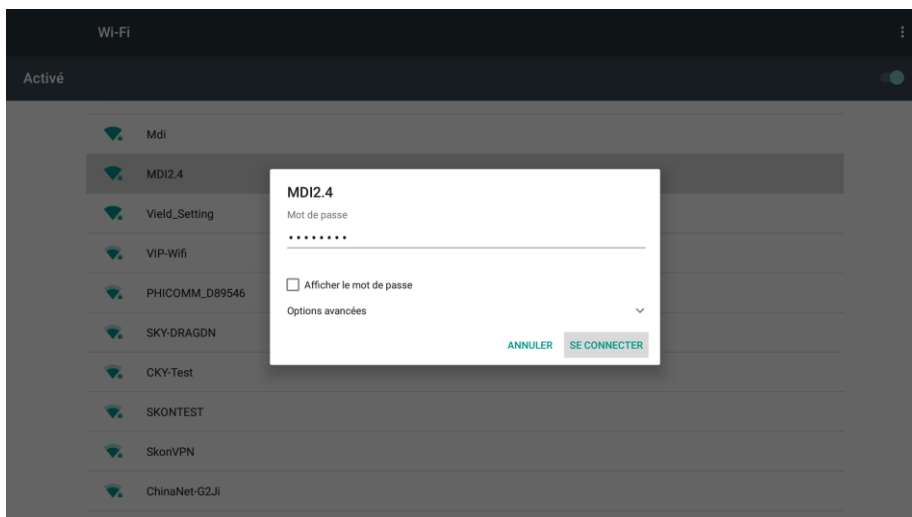

Activer WiFi -- Sélection du nom du réseau



Saisir le nom d'utilisateur et le mot de passe -- Cliquer sur Connecter



Appuyez sur les boutons , ,  et  sur la partie supérieure du projecteur ou sur la télécommande pour sélectionner les fichiers et appuyez sur  pour visualiser. L'affichage du panneau de commande change en fonction du fichier. Le tableau ci-dessous indique les fonctions disponibles.

Barre/lcône de menu	Description
	Activer ou désactiver le Wi-Fi
	Actualiser (Réseaux disponibles)
	Ajouter réseau
	Numérisation, Saisie code PIN WPS, Wi-Fi Direct, Avancé



Configuration de la mise en miroir

Cette fonction permet la mise en miroir sans fil d'ordinateurs personnels, de smartphones et de tablettes (systèmes d'exploitation iOS/MacOS/Windows/Android) connectés au Qumi Q38 sans nécessiter de câbles physiques. Le Qumi Q38 prend en charge 3 types de technologies de mise en miroir, dont AirPlay avec AirReceiver, Google Cast avec AirReceiver et Miracast.

- **AirPlay avec AirReceiver**
 - AirPlay avec AirReceiver vous permet de diffuser sans fil du contenu depuis un appareil iOS ou MacOS vers le Qumi Q38.
- **Google Cast avec AirReceiver**
 - Google Cast avec AirReceiver vous permet de diffuser sans fil le contenu de votre smartphone/tablette Android ou de votre navigateur Chrome vers le Qumi Q38.
- **Miracast**
 - Miracast est un affichage sans fil qui vous permet de diffuser sans fil le contenu de votre smartphone ou tablette Android vers le Qumi Q38.

Compatibilité

Système d'exploitation	N° de version	Types d'appareils	Technologie de mise en miroir adaptée
iOS	Jusqu'à v11.2	Série iPhone, Série iPad	AirPlay avec AirReceiver
MacOS	Jusqu'à v10.12	Série MacBook	AirPlay avec AirReceiver
Windows	Jusqu'à Windows 10	PC fonctionnant avec Windows	Google Cast avec AirReceiver
AndroidOS*	Jusqu'à v7.1.1	Smartphones, Tablettes	Google Cast avec AirReceiver, Miracast

**Remarque : Au mois de décembre 2017, les principales marques et les principaux modèles de smartphones et de tablettes Android ont été testés, cependant nous ne pouvons pas garantir l'interopérabilité de toutes les marques et de tous les modèles sur le marché avec le Qumi Q38.*

Limitations connues

1. Certaines applications de diffusion de contenu en direct, telles que Netflix, ne fonctionnent pas avec AirReceiver.

- Certaines applications de diffusion de contenu en direct, telles que Netflix, Amazon Video, HBO Go, YouTube et la plupart des applications de sports/TV, utilisent leur propre protocole personnalisé ou empêchent les connexions qui ne proviennent pas d'un appareil iOS ou MacOS. Certains fournisseurs de services à l'origine de ces applications empêchent également une Apple TV d'afficher du contenu sur AirPlay. Nous recherchons actuellement des moyens d'ajouter cette prise en charge dans des versions futures d'AirReceiver. Dans certains cas, vous pourrez peut-être mettre en miroir et diffuser du contenu vers un autre appareil.

2. Impossible de diffuser des films protégés par DRM depuis iTunes.

- Ne prend pas en charge la diffusion des films protégés par DRM depuis iTunes.

1. Configuration d'appareils iOS/MacOS pour AirPlay avec AirReceiver

Remarque : L'application AirReceiver est toujours activée par défaut, vous n'avez donc pas besoin de la lancer.

- A. Connectez votre smartphone/tablette/ordinateur iOS/MacOS et le Qumi Q38 au même réseau de bureau ou domestique sans fil.
- B. Il n'y a pas besoin de télécharger l'application AirReceiver sur votre smartphone/tablette/ordinateur iOS/MacOS.
- C.
 - a. Sur votre smartphone/tablette iOS, faites coulisser vers le haut depuis le bas de l'écran pour afficher la console de commande. Le bouton AirPlay doit apparaître, cliquez dessus. Sélectionnez l'appareil approprié pour activer la mise en miroir de l'écran. Dans ce cas, le nom "Vivitek" apparaît.
 - b. Sur votre ordinateur MacOS, activez le menu Statut depuis le coin supérieur droit de l'écran pour afficher le menu Statut. Le bouton de mise en miroir de l'écran doit apparaître, cliquez dessus. Sélectionnez l'appareil approprié pour activer la mise en miroir de l'écran. Dans ce cas, le nom "Vivitek" apparaît.

Configuration d'un appareil iOS

Activez la console de commande.	Cliquez sur le bouton de mise en miroir de l'écran.	Sélectionnez l'appareil approprié pour commencer la mise en miroir.
		

Configuration d'un appareil MacOS

Activez le menu Statut et cliquez sur le bouton de mise en miroir de l'écran.



Sélectionnez l'appareil approprié pour commencer la mise en miroir.

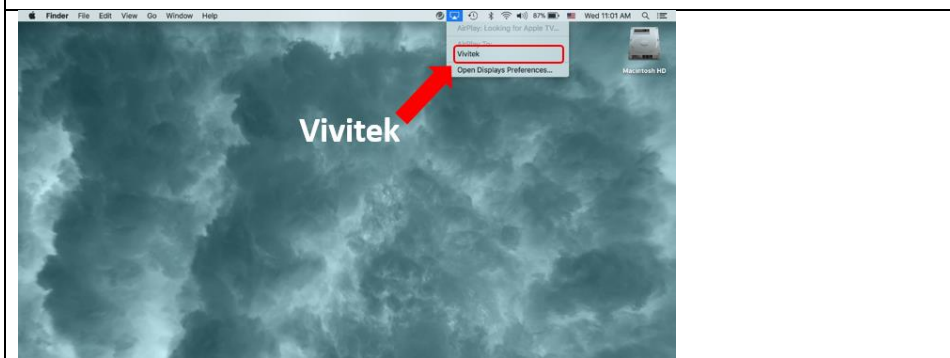

- D. Vous devriez à présent être connecté et mettre en miroir le contenu de votre appareil iOS/MacOS sur le Q38

2. Configuration d'un appareil AndroidOS pour Google Cast avec AirReceiver

Remarque : L'application AirReceiver est toujours activée par défaut, vous n'avez donc pas besoin de la lancer.

- A. Connectez votre smartphone/tablette AndroidOS et le Qumi Q38 au même réseau de bureau ou domestique sans fil.
- B. Sur votre smartphone/tablette Android, lancez la fonction Google Cast. Sélectionnez l'appareil approprié pour activer la mise en miroir de l'écran. Dans ce cas, le nom "Vivitek" apparaît.

Rappel : Chaque marque de smartphone/tablette Android utilise un nom différent pour décrire sa fonction "GoogleCast". Consultez le manuel d'utilisation de votre smartphone/tablette ou appelez le centre de service de la marque pour savoir comment est appelé "GoogleCast".

- C. Vous devriez à présent être connecté et mettre en miroir le contenu de votre appareil AndroidOS sur le Q38.

3. Configuration Miracast pour les appareils Android.

Remarque : Miracast n'est compatible qu'avec certains smartphones/tablettes Android.

- A. Connectez votre smartphone/tablette Android et le Qumi Q38 au même réseau de bureau ou domestique sans fil.
- B. Lancez l'application Miracast sur le Q38. L'application se trouve dans le dossier Connectivité sur l'écran d'accueil.



- C. Connectez le smartphone/tablette Android au projecteur
- Lancez la fonction de mise en miroir du smartphone/de la tablette et assurez-vous d'activer la fonction d'affichage sans fil.
 - Recherchez le projecteur. Dans ce cas, le nom du projecteur est : Android_XXXX (Exemple)
 - Dans le même temps, vous pourrez voir sur le projecteur un message indiquant que le smartphone/la tablette essaie de se connecter au projecteur. Acceptez l'invitation et la mise en miroir de l'affichage commence le processus de connexion.

Rappel : Chaque marque de smartphone/tablette Android utilise un nom différent pour décrire sa fonction "Miracast". Consultez le manuel d'utilisation de votre smartphone/tablette ou appelez le centre de service de la marque pour savoir comment est appelé "Miracast".

D. Vous devriez à présent être connecté et mettre en miroir le contenu de votre smartphone/tablette Android sur le Q38.

4. Configuration d'un appareil Windows pour Google Cast avec AirReceiver

Remarque : L'application AirReceiver est toujours activée par défaut, vous n'avez donc pas besoin de la lancer.

A. Connectez votre PC Windows et le Qumi Q38 au même réseau de bureau ou domestique sans fil.

B. Sur votre PC Windows, lancez le navigateur Chrome, cliquez sur l'icône avec 3 points et choisissez la fonction "Cast" dans le menu déroulant.

Sélectionnez l'appareil approprié pour activer la mise en miroir de l'écran.

Dans ce cas, le nom "Vivitek" apparaît. Google Cast vous permet de mettre en miroir la fenêtre Chrome ou le bureau de l'ordinateur.

Configuration d'un appareil Windows

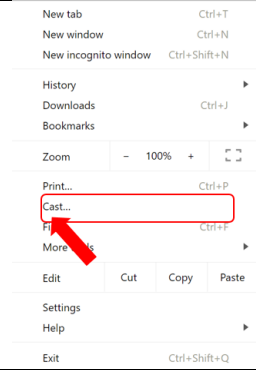
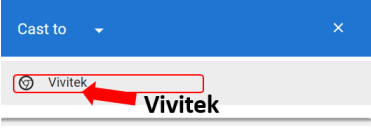
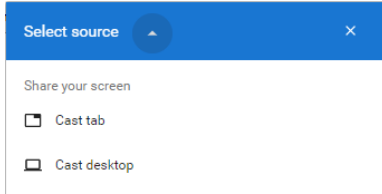
Lancez Chrome.

Choisissez la fonction "Cast" dans le menu

Sélectionnez l'appareil approprié pour commencer la mise en miroir.

Diffusez la fenêtre Chrome ou le bureau de l'ordinateur.

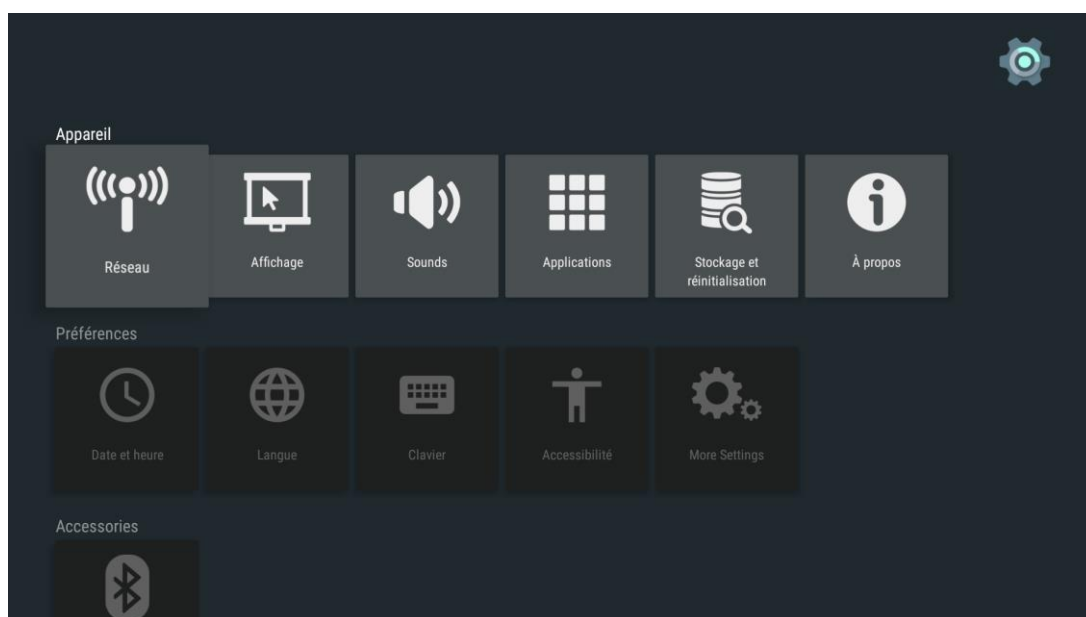

Réglages

Accès à de nombreux réglages dont Wi-Fi, Affichage, Sons, Applications, Stockage, Bluetooth, Système et plus encore.



Appuyez sur les boutons \wedge , \smile , \langle et \rangle sur la partie supérieure du projecteur ou sur la télécommande pour sélectionner les fichiers et appuyez sur \leftarrow pour visualiser. L'affichage du panneau de commande change en fonction du fichier. Le tableau ci-dessous indique les fonctions disponibles.

Catégorie	Barre/Icône de menu	Description
Appareil	Wi-Fi	Configuration et gestion des connexions sans fil
	Affichage	Résolution de l'écran, Position de l'écran, Daydream
	Sons	Sons système
	Applications	Applications téléchargées, Applications système, Applications en cours d'exécution
	Stockage et réinitialisation	Stockage appareil, Stockage interne, Réinitialisation, Réinitialisation données d'usine
	À propos	Mise à jour système, Nom de l'appareil, Informations légales, Modèle, Niveau du correctif de sécurité Android, Version
Préférences	Date et heure	Date et heure automatique, Date, Heure
	Langue	Sélectionner les langues de l'appareil
	Clavier	Clavier actuel, Configurer
	Accessibilité	Sous-titres, Services, Synthèse vocale
	Plus de réglages	Réglages système supplémentaires
Accessoires	Bluetooth	Configurer et gérer les appareils Bluetooth
Personnel	Localisation	Statut de localisation, Demandes récentes de localisation
	Ajouter compte	Connexion avec Facebook, Connexion, Inscription, Mot de passe oublié

Chapitre 4 Réglages de l'affichage à l'écran (OSD)

Contrôles du menu OSD

Qumi possède un menu d'affichage à l'écran (OSD) (Le bouton Menu se trouve sur la partie supérieure du projecteur ou sur la télécommande) qui vous permet de faire des ajustements et de modifier des réglages tels que les réglages audio et de l'affichage. Le menu OSD comprend 11 sous-menus :

- Langue – Permet la sélection de la langue pour le menu OSD. Appuyez sur la touche Menu OSD pour accéder. Sélectionnez et déplacez-vous jusqu'à la langue souhaitée avec les touches fléchées puis appuyez sur la touche Menu ou Quitter pour confirmer et quitter.
- Source d'entrée – Permet la sélection de la source d'entrée pour le projecteur. Appuyez sur la touche Menu OSD pour accéder. Sélectionnez et déplacez-vous jusqu'à la source d'entrée souhaitée avec les touches fléchées puis appuyez sur la touche Menu ou Quitter pour confirmer et quitter.
- Réglages du mode d'affichage – Permet l'ajustement des réglages de l'affichage de l'image du projecteur selon les préférences de l'utilisateur. Les réglages de l'affichage comprennent les modes Lumineux, Présentation, Film et Utilisateur. Sélectionnez et déplacez-vous jusqu'au mode d'affichage souhaité avec les touches fléchées puis appuyez sur la touche Menu ou Quitter pour confirmer et quitter.
- Réglages du mode de son – Sélection ou ajustement des réglages audio du projecteur. Les réglages audio comprennent les modes Standard, Musique, Film, Sports et Utilisateur. Sélectionnez et déplacez-vous jusqu'au mode de son souhaité avec les touches fléchées puis appuyez sur la touche Menu ou Quitter pour confirmer et quitter.
- Température de couleur - Ajustement de la température de couleur de l'écran et des paramètres RVB selon les préférences de l'utilisateur. Sélectionnez et déplacez-vous jusqu'au mode de température de couleur souhaité avec les touches fléchées puis appuyez sur la touche Menu ou Quitter pour confirmer et quitter.
- Modes de format de l'image – Sélectionnez le format de l'image pour ajuster comment l'image apparaît à l'écran. Sélectionnez et déplacez-vous jusqu'au mode cible avec la touche Haut/Bas puis appuyez sur la touche Menu ou Quitter pour confirmer et quitter.
- Mode de projection – Permet la sélection du mode de projection (Dépend de la méthode de montage). Appuyez sur le bouton Entrée pour choisir parmi les modes disponibles.
- Correction de la distorsion - Corrige les images mal alignées ou déformées afin que la projection soit affichée correctement à l'écran. Sélectionnez et déplacez-vous jusqu'au mode de correction de la distorsion souhaité avec les touches fléchées puis appuyez sur la touche Menu ou Quitter pour confirmer et quitter.
- Tout réinitialiser - Restaure les réglages d'usine et les paramètres par défaut du système, dont l'image, le son, la projection, la distorsion, etc.
- Statut - Affiche les informations système pertinentes (telles que la version logicielle)
- Mise à jour logicielle (USB) - Met à jour le logiciel système. Placez le logiciel dans le répertoire racine de la clé USB, puis appuyez sur la touche OK pour accéder à l'interface de confirmation de mise à jour et sélectionnez Oui pour mettre à jour le logiciel.

Remarque : Si le menu OSD est inactif pendant 10 secondes, il disparaît.



Présentation du menu OSD

Utilisez le tableau suivant pour trouver rapidement un paramètre ou vérifier la plage de réglage d'un paramètre.





Menu principal	Sous-menu/Réglage
Langues OSD	Česky, English, Français, Dansk, Español, Hrvatski, Deutsch, Ελληνικ, Italiano, Magyar, Polski, Românește, Nederlands, Português, Slovenščina, Norsk, Русский, Srpski, Suomi, 简体中文, Svenska, 繁體中文, 日本語
Source d'entrée	HDMI, ANDROID
Présentations du mode d'affichage	Lumineux : Contraste 70, Luminosité 60, Couleur 50, Netteté 50, Teinte 60
	Présentation : Contraste 50, Luminosité 50, Couleur 50, Netteté 50, Teinte 50
	Film : Contraste 50, Luminosité 50, Couleur 40, Netteté 50, Teinte 50
	Utilisateur : Contraste 50, Luminosité 50, Couleur 40, Netteté 50
Mode de son	Standard : Aigus 50, Basses 50
	Musique : Aigus 75, Basses 75
	Film : Aigus 75, Basses 90
	Sport : Aigus 35, Basses 35
	Utilisateur : Aigus 50, Basses 50
Temp. de couleur	Froid : Rouge 8, Vert 100, Bleu 50
	Intermédiaire : Rouge 68, Vert 50, Bleu 70
	Chaud : Rouge 50, Vert 50, Bleu 50
	Utilisateur : Rouge 0, Vert 0, Bleu 0
Format de l'image	Automatique, 4:3, 16:9, Natif
Mode de projection	Avant, Avant/Plafond, Arrière/Plafond, Arrière
Correction de la distorsion	Auto : Étalonnage
	Manuel - -40 - +40
Remise totale à 0	Êtes-vous sûr ? Oui ou Non
État	Heures LED : xx
	Version du logiciel : N° XX.X-XXX.XX.XX
Mise à jour logicielle (USB)	*Suivez les étapes à l'écran pour la mise à jour logicielle

Réglages de la langue de l'OSD

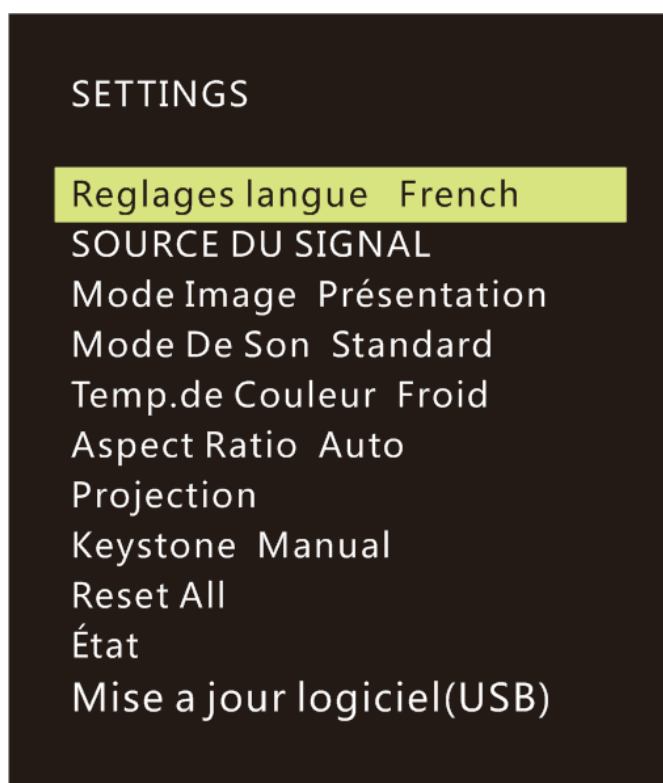
La langue du menu OSD de Qumi peut être facilement changée. Effectuez les étapes suivantes pour changer la langue de l'OSD :

1. Appuyez sur le bouton Menu écran OSD  sur la partie supérieure du projecteur ou sur la télécommande pour accéder au menu Paramètres.
2. Déplacez le curseur pour mettre en surbrillance la langue du menu, puis appuyez sur .



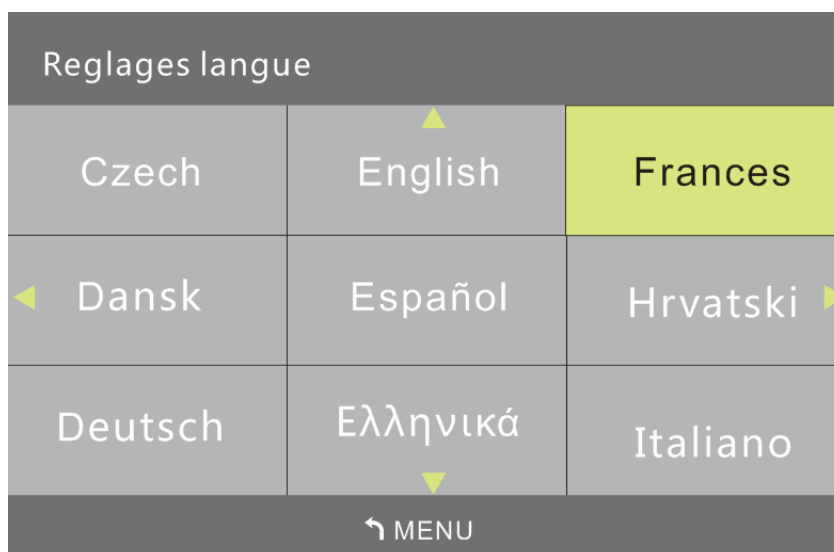

3. Appuyez sur les boutons , ,  et  pour choisir la langue préférée.
4. Appuyez sur le bouton  pour quitter les réglages de la langue.





Source d'entrée

Effectuez les étapes suivantes pour changer le mode d'affichage :

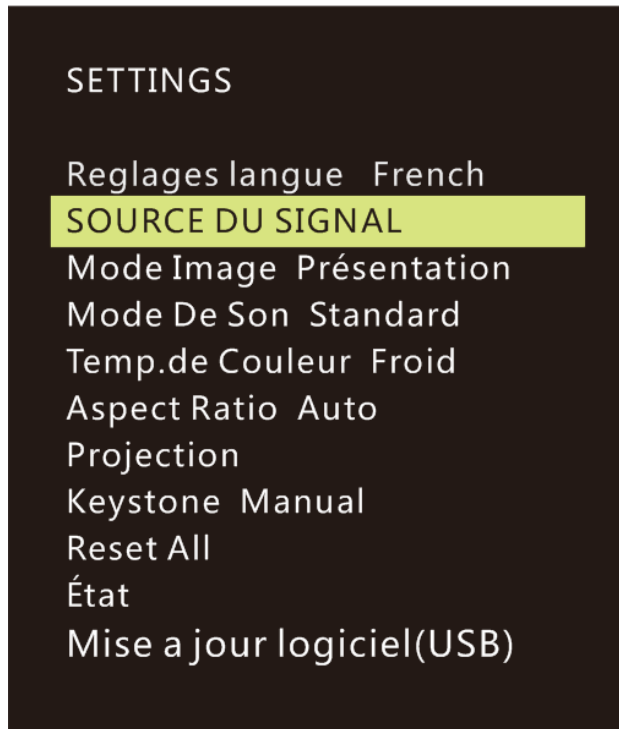
1. Appuyez sur le bouton Menu écran OSD  sur la partie supérieure du projecteur ou sur la télécommande pour accéder au menu Paramètres.
2. Déplacez le curseur pour mettre en surbrillance la source d'entrée, puis appuyez sur  pour accéder à ce mode.



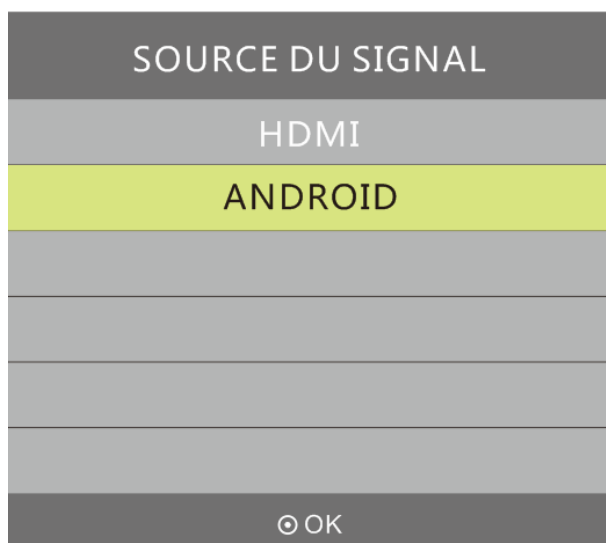

3. Appuyez sur les boutons  et  pour sélectionner la source d'entrée souhaitée (HDMI, ANDROID).
4. Appuyez sur le bouton  pour quitter les réglages du mode d'affichage.







Remarque : Les modes d'affichage utilisateur peuvent être ajustés si les applications l'exigent.

Réglages du mode d'affichage

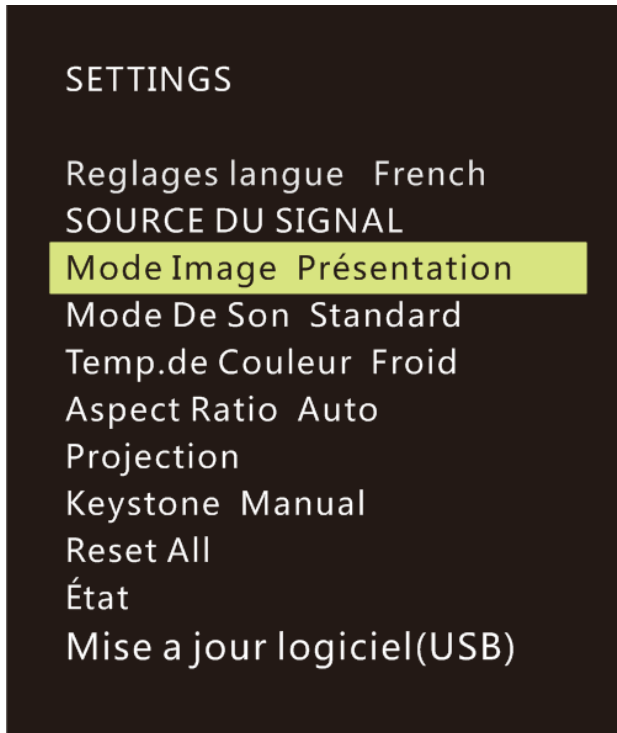
Effectuez les étapes suivantes pour changer le mode d'affichage :

1. Appuyez sur le bouton Menu écran OSD  sur la partie supérieure du projecteur ou sur la télécommande pour accéder au menu Paramètres.
2. Déplacez le curseur pour mettre en surbrillance le mode d'affichage, puis appuyez sur  pour accéder à ce mode.



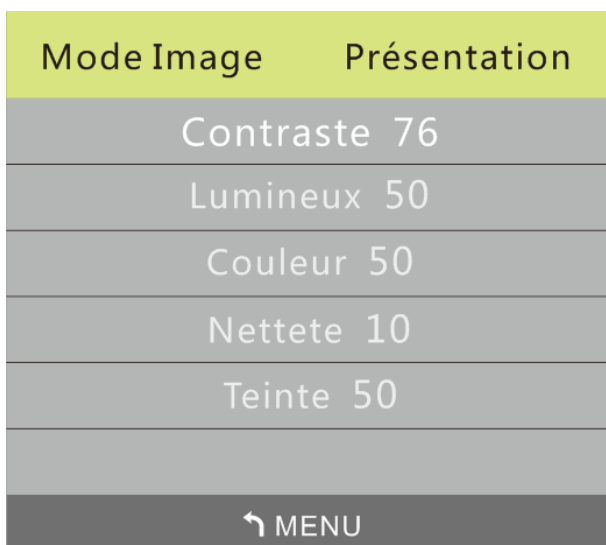

3. Appuyez sur les boutons  et  pour sélectionner le mode d'affichage souhaité (Présentation, Lumineux, Film, Utilisateur).
4. Appuyez sur le bouton  pour quitter les réglages du mode d'affichage.







Remarque : Les modes d'affichage utilisateur peuvent être ajustés si les applications l'exigent.

Réglages du mode de son

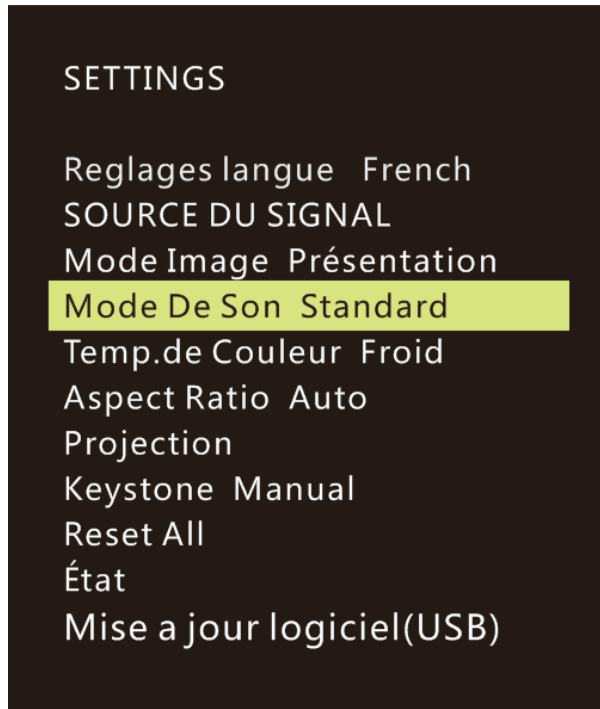
Effectuez les étapes suivantes pour changer le mode de son :

1. Appuyez sur le bouton Menu écran OSD  sur la partie supérieure du projecteur ou sur la télécommande pour accéder au menu Paramètres.
2. Déplacez le curseur pour mettre en surbrillance le mode de son, puis appuyez sur  pour accéder à ce mode.





3. Appuyez sur les boutons  et  pour sélectionner le mode de son souhaité (Standard, Musique, Film, Sports et Utilisateur).
4. Appuyez sur le bouton  pour quitter les réglages du mode de son.





Remarque : Aigus et Basses peuvent être ajustés si les applications l'exigent.

Réglages de la température de couleur

Effectuez les étapes suivantes pour modifier les réglages de la température de couleur :

1. Appuyez sur le bouton Menu écran OSD  sur la partie supérieure du projecteur ou sur la télécommande pour accéder au menu Paramètres.
2. Déplacez le curseur pour mettre en surbrillance la température de couleur, puis appuyez sur  pour accéder à ce mode.





3. Appuyez sur les boutons  et  pour sélectionner le mode de température de couleur souhaité.
4. Appuyez sur le bouton  pour quitter les réglages du mode Température de couleur.







Remarque : Les couleurs rouge, vert et bleu peuvent être ajustées si les applications l'exigent.

Réglages du format de l'image

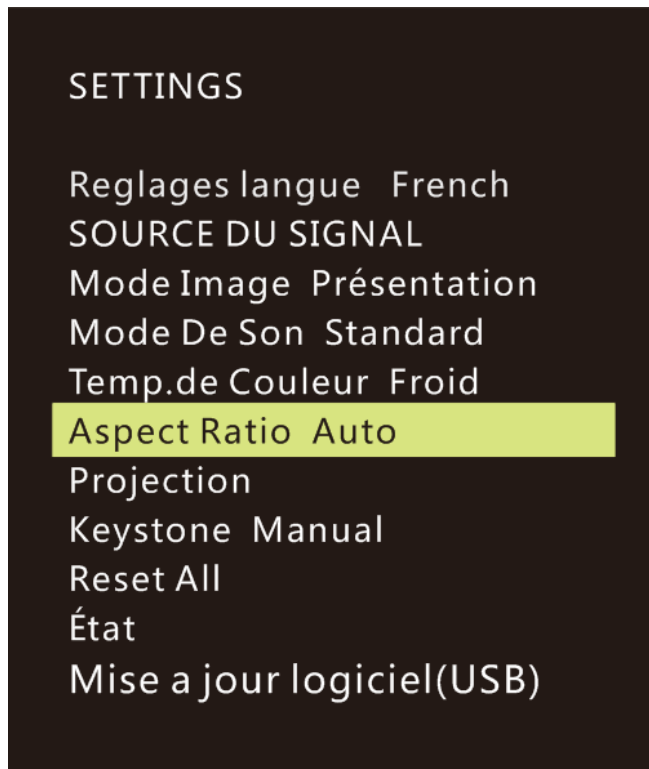
Effectuez les étapes suivantes pour modifier le format de l'image du projecteur :

1. Appuyez sur le bouton Menu écran OSD  sur la partie supérieure du projecteur ou sur la télécommande pour accéder au menu Paramètres.
2. Déplacez le curseur pour mettre en surbrillance les réglages de format de l'image et appuyez sur  pour accéder à ce mode.



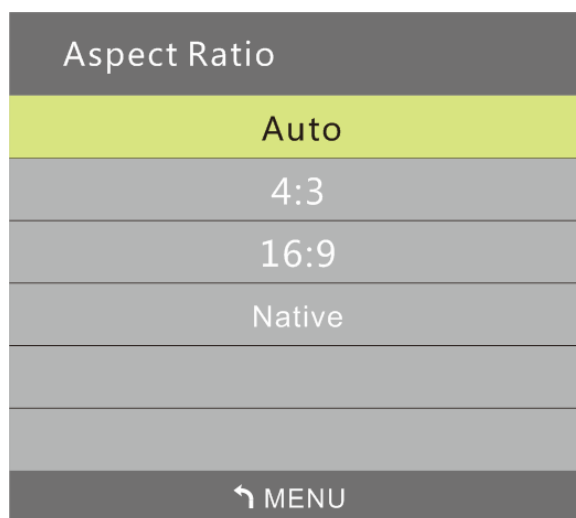

3. Appuyez sur les boutons  et  pour sélectionner le mode de format de l'image souhaité.
4. Appuyez sur le bouton  pour quitter les réglages du mode Format de l'image.





Réglages de la méthode de projection

Effectuez les étapes suivantes pour changer la méthode de projection du projecteur :

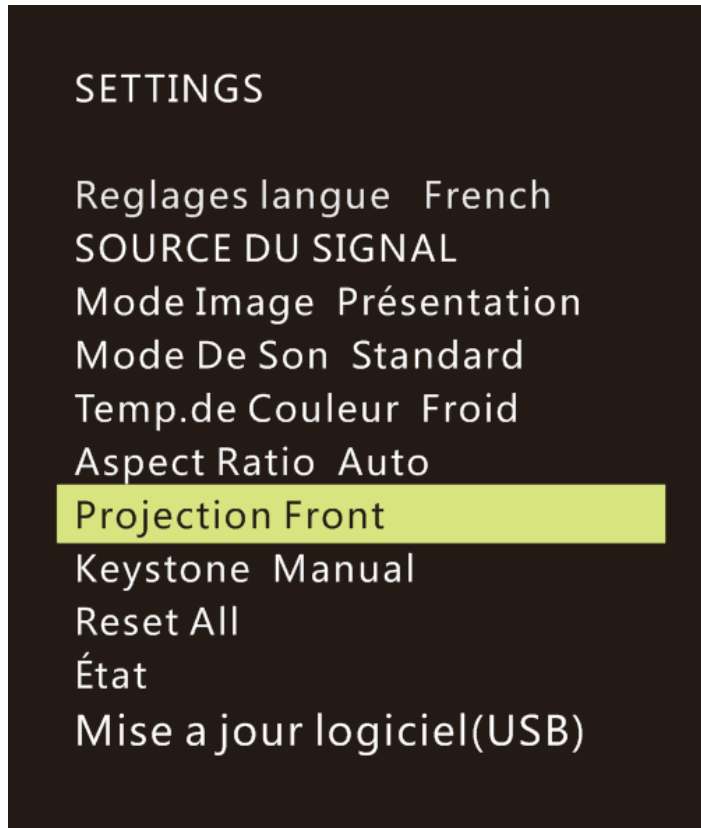

1. Appuyez sur le bouton Menu écran OSD  sur la partie supérieure du projecteur ou sur la télécommande pour accéder au menu Paramètres.
2. Déplacez le curseur pour mettre en surbrillance les réglages de la méthode de projection et appuyez sur  pour accéder à ce mode.







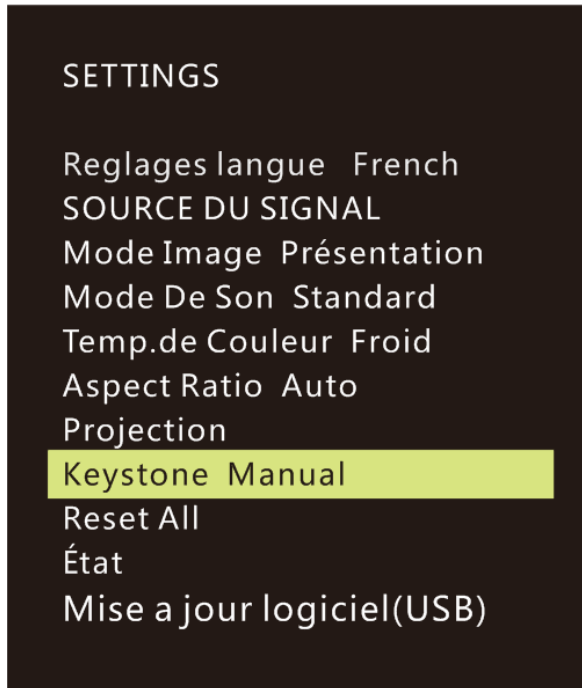

3. Appuyez plusieurs fois sur le bouton  pour sélectionner la méthode de projection souhaitée (Avant, Avant/Plafond, Arrière/Plafond, Arrière).
4. Appuyez sur le bouton  pour quitter les réglages de la méthode de projection.

Réglages de la correction de distorsion

Effectuez les étapes suivantes pour modifier la correction de distorsion du projecteur :

1. Appuyez sur le bouton Menu écran OSD  sur la partie supérieure du projecteur ou sur la télécommande pour accéder au menu Paramètres.
2. Déplacez le curseur pour mettre en surbrillance les réglages de la correction de distorsion et appuyez sur  pour accéder à ce mode.



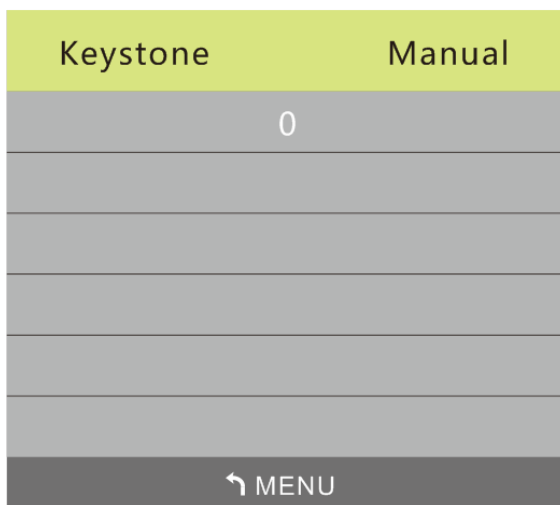

3. Appuyez sur les boutons , ,  et  pour sélectionner le mode de correction de distorsion souhaité.
4. Appuyez sur le bouton  pour quitter les réglages de la correction de distorsion.





*Remarque : La correction de distorsion peut être ajustée si l'application l'exige.
(Les valeurs sont comprises entre -35 et +35)*

Réinitialiser tous les réglages

Effectuez les étapes suivantes pour tout réinitialiser sur le projecteur :

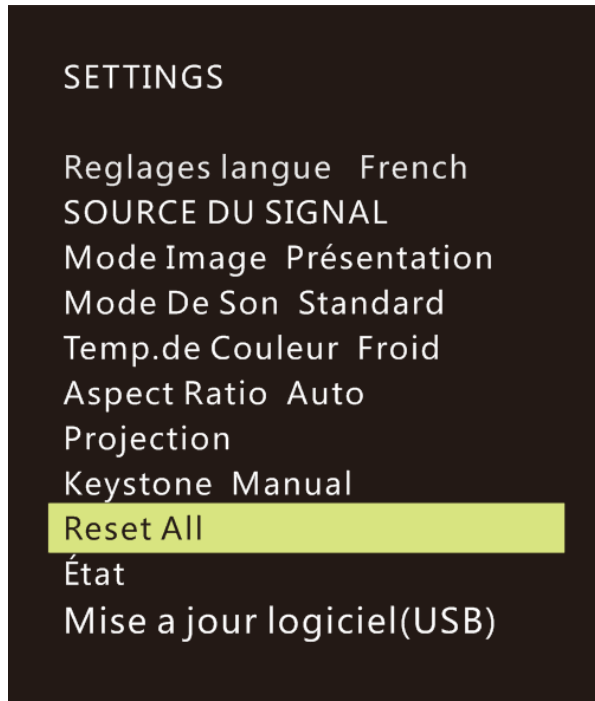
1. Appuyez sur le bouton Menu écran OSD  sur la partie supérieure du projecteur ou sur la télécommande pour accéder au menu Paramètres.
2. Déplacez le curseur pour mettre en surbrillance Réinitialiser tous les réglages et appuyez sur  pour accéder à ce mode.



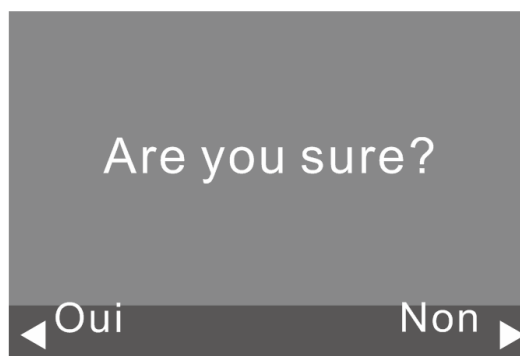

4. Appuyez sur le bouton  pour sélectionner Oui et  pour sélectionner Non. Après avoir sélectionné Oui, le système Qumi sera réinitialisé aux réglages d'usine originaux.



Réglages de l'état

Effectuez les étapes suivantes pour visualiser le statut du projecteur :

1. Appuyez sur le bouton Menu écran OSD  sur la partie supérieure du projecteur ou sur la télécommande pour accéder au menu Paramètres.
2. Déplacez le curseur pour mettre en surbrillance les réglages de l'état et appuyez sur  pour accéder à ce mode.

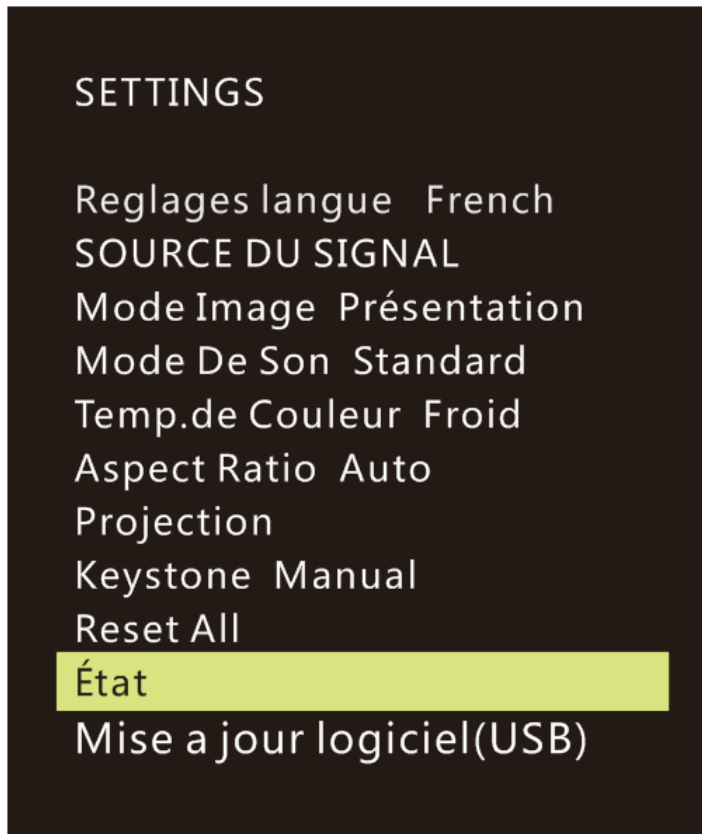

État	
Hrs LED :	
	8
Software Version :	
	V1.0-2017.9.28
Device ID :	
	Q38
↶ MENU	

Réglages de la mise à jour logicielle (USB)

1. Téléchargez le logiciel et décompressez le fichier
2. Placez le logiciel dans la clé USB
Nom de fichier : MERGE_DLP30.bin
Remarque : Placez le fichier directement sur la clé USB (pas dans un dossier)
3. Insérez la clé USB dans le port USB (Port côté droit)
4. Cliquez sur Menu sur la télécommande, le menu Réglages apparaît
5. Faites défiler vers le bas et sélectionnez "Mise à jour logicielle (USB)"
Suivez les instructions à l'écran pour la mise à jour "Êtes-vous sûr ?"
Sélectionnez "Oui" en cliquant sur le curseur gauche

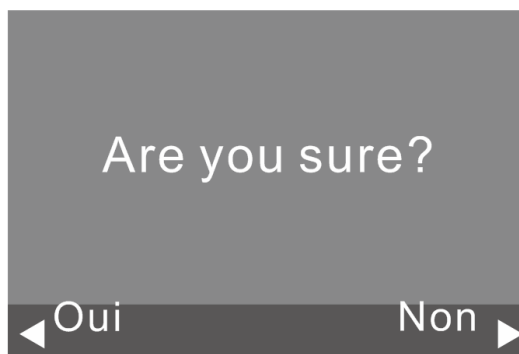
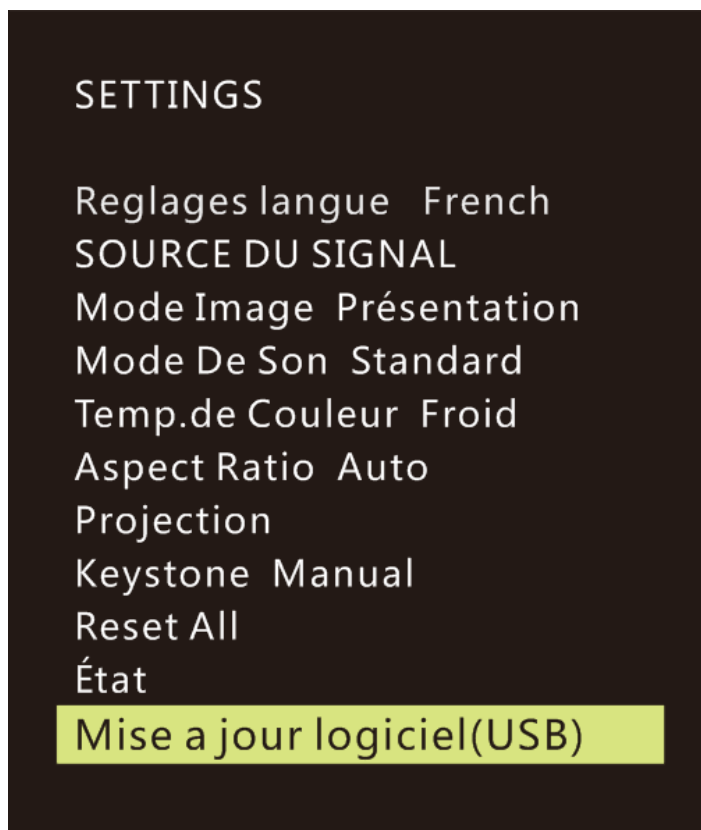

Chapitre 5 Entretien du Qumi

Nettoyage de Qumi

Nettoyer régulièrement Qumi pour enlever la poussière et la saleté permet de garantir une projection et un fonctionnement sans problèmes.

 **Attention :**

1. *Qumi doit être éteint et débranché avant le nettoyage. Si ce n'est pas le cas, vous pourriez vous blesser ou endommager le système.*
2. *Utilisez seulement un chiffon propre légèrement humide pour le nettoyage. Ne laissez pas d'eau entrer dans les trous de ventilation de Qumi.*
3. *Si un peu d'eau est entrée à l'intérieur de Qumi pendant le nettoyage, débranchez immédiatement Qumi et mettez-le dans une pièce bien aérée pendant plusieurs heures avant de l'utiliser.*
4. *Si beaucoup d'eau est entrée à l'intérieur de Qumi pendant le nettoyage, débranchez immédiatement Qumi et faites-le réparer.*

Nettoyage de la lentille

Des solutions de nettoyage de lentille optique peuvent être achetées dans la plupart des magasins vendant des appareils photos ou électroniques. Pour nettoyer la lentille du Qumi, faites ce qui suit :

1. Appliquez une petite quantité de solution de nettoyage de lentille optique sur un chiffon propre, non pelucheux et doux. (n'appliquez pas la solution de nettoyage directement sur la lentille).
2. Essayez gentiment la lentille avec un mouvement circulaire.

 **Avertissement :**

1. N'utilisez pas de produits de nettoyage abrasif ou des solvants.
2. Pour éviter la décoloration ou les taches, évitez de renverser de la solution de nettoyage sur le boîtier de Qumi.

Guide de dépannage

FAQ et solutions

Ces instructions sont fournies pour vous aider avec les problèmes les plus fréquents lorsque Qumi est utilisé. Si vous n'arrivez pas à résoudre le problème, contactez votre revendeur pour de l'aide.

Le problème peut parfois être aussi simple qu'un raccordement incorrect des câbles. Vérifiez les problèmes suivants avant de continuer avec les solutions spécifiques à chaque problème.

- Branchez un autre appareil électrique pour vérifier que la prise de courant marche correctement.
- Vérifiez que Qumi est allumé.
- Vérifiez que tous les câbles sont correctement branchés.
- Vérifiez que l'appareil connecté est allumé.
- Vérifiez que le PC connecté n'est pas en mode Suspendu ou Sommeil.

Conseils de dépannage

Dans chaque section spécifique à un problème, suivez les solutions dans l'ordre fourni. Cela peut aider à résoudre le problème plus rapidement.

Pour éviter de remplacer des pièces qui ne sont pas défectueuses, essayez de trouver et d'isoler le problème.

Par exemple, si vous avez remplacé des batteries et que le problème est toujours présent, remettez les batteries originales, et continuez avec la solution suivante.

Gardez un enregistrement des étapes déjà effectuées lors du dépannage. Ces informations sont utiles comme référence lorsque vous contactez le support technique, ou que vous amenez Qumi à un technicien de service.

Méthode de réinitialisation système (Redémarrage)

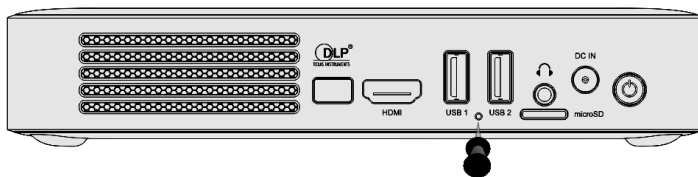

Un petit orifice se trouve sur la face arrière de Qumi (sous les deux ports USB). Insérez un trombone (ou un objet de taille similaire) dans le trou et appuyez pendant 3 secondes pour redémarrer Qumi.

Problèmes d'image

Problème: Aucune image n'apparaît sur l'écran.

1. Vérifiez si la source (PC, Clé USB, Caméra, Smartphone, etc...) est correctement configurée.
2. Eteignez tous les appareils et allumez les appareils à nouveau, dans le bon ordre.

Problème: L'image est floue

1. Ajustez directement la mise au point via les boutons de mise au point du projecteur ou de la télécommande
2. Assurez-vous que la distance entre le Qumi et l'écran est dans la plage spécifiée
3. Nettoyez la lentille de Qumi avec un chiffon de nettoyage de lentille optique si elle est sale.

Problème: L'image est plus large en haut ou en bas (effet de trapèze).

1. Placez Qumi de façon à ce qu'il soit aussi perpendiculaire que possible par rapport à l'écran.
2. Modifiez le réglage de Distorsion dans le menu OSD pour corriger le problème.

Problème: L'image est à l'envers.

Vérifiez le sens du réglage Mode du projecteur dans le menu Affichage dans le menu OSD.

Problème: Image sans contraste

Modifiez le réglage de Contraste dans le menu Couleur du menu OSD.

Problème: La couleur de l'image projetée ne correspond pas à l'image source.

Ajustez les réglages de la température de couleur dans Température de couleur dans le menu OSD.

Problèmes avec la télécommande.

Problème: Qumi ne répond pas aux commandes de la télécommande

1. Pointez la télécommande directement vers le capteur de Qumi.
2. Vérifiez qu'il n'y a aucun objet bloquant le signal entre la télécommande et le capteur infrarouge.
3. Eteignez les lampes fluorescentes dans la pièce.
4. Vérifiez si la batterie est dans le bon sens.
5. Remplacez la batterie.
6. Éteignez les autres appareils infrarouges à proximité.
7. Faites réparer la télécommande.

Problème: Le bouton d'allumage de la télécommande n'allume pas le Qumi.

1. Assurez-vous d'utiliser l'alimentation électrique avec le Qumi.

Problèmes audio

Problème: Aucun son

1. Réglez le volume sur la source audio.
2. Vérifiez la connexion du câble audio.
3. Testez la sortie de la source audio avec des autres haut-parleurs.
4. Si vous utilisez Bluetooth, activez Bluetooth dans les réglages et assurez-vous que l'appairage a été effectué.
5. Faites réparer Qumi.

Problème: Le son est bizarre.

1. Vérifiez le raccordement du câble audio.
2. Utilisez un autre haut-parleur pour tester la sortie de la source audio.
3. Faites réparer Qumi.

Questions fréquentes

1. Est-il possible de connecter Qumi à une console de jeu, telle qu'une Microsoft® Xbox ou Sony® PS3 ?

Oui, Qumi peut être utilisé pour afficher le contenu provenant d'une Xbox ou d'une console PS3. Cela peut être fait en connectant le câble HDMI de la console de jeu à Qumi.

2. Qumi peut-il projeter un contenu de télévision ?

Vous pouvez regarder un contenu de télévision en connectant un décodeur câble, un décodeur numérique ou un récepteur satellite directement au Qumi. Par exemple, si le câble est utilisé, il peut être connecté à Qumi avec un câble HDMI.

3. Comment les images d'un appareils photo numérique ou d'une clé USB sont affichées ?

Les images et les autres contenus peuvent être affichés en connectant les appareils suivants à Qumi :

- Clé USB, disque dur, carte microSD, lecteur de cartes
- Appareil photo numérique
- Téléphone intelligent
- Visualiseur de stockage multimédia

Une fois que les appareils ont été connectés, les images peuvent être affichées en utilisant Qumi Photo Player.

4. Quel câble est nécessaire pour connecter des appareils vidéo à Qumi ?

Les appareils vidéo peuvent être connectés à Qumi en utilisant un câble HDMI si les appareils vidéo possèdent un port HDMI approprié.

5. Quels formats vidéo sont compatibles avec Qumi ?

AVI/RM/RMVB/TS/VOB/MLV/MOV/ISO/WMV/ASF/FLV/DAT/MPG/MPEG

6. Quels formats audio sont compatibles avec Qumi ?

MP3,WMA,AAC,WAV/OGG/AC3/DDP/FLAC/APE

7. Quels formats de document sont compatibles avec Qumi ?

Microsoft® Office 97-2010 (Word, Excel®, PowerPoint®), Adobe® PDF (1.0, 1.1, 1.2, 1.3, 1.4)

8. Quels formats de photo sont compatibles avec Qumi ?

JPEG/BMP/GIF/PNG

9. Combien de temps la source d'éclairage DEL de Qumi va durer et est-il possible de la remplacer ?

Qumi n'utilise pas une source lumineuse standard. Il utilise des Diodes ElectroLuminescentes (DEL) pour illuminer et projeter les images. Les DEL sont une durée de vie plus longue que les lampes standards. La LED du Qumi a une durée de vie estimée d'environ 30 000 heures. La durée de vie des DEL dépend de plusieurs facteurs, comme la luminosité, la fréquence d'utilisation et l'environnement. Une haute luminosité DEL réduira la durée de vie. Le module DEL ne peut pas être remplacé.

10. Pourquoi est-ce que j'ai besoin de réajuster le focus de mon Qumi après l'avoir allumé ?

Pour la meilleure qualité d'image possible, l'ajustement des touches de Mise au point avant (+)/Mise au point arrière (-) du projecteur ou de la télécommande peut être nécessaire une fois que la température de fonctionnement a été atteinte.

11. J'ai perdu ma télécommande. Où puis-je obtenir un élément de rechange ?

Contactez votre revendeur ou le service Vivitek via www.vivitekcorp.com (sélectionnez la région) pour obtenir une télécommande de rechange (Des frais pourront être appliqués).

12. Bluetooth ne fonctionne pas lorsque la source est HDMI ?

Bluetooth n'est pris en charge que sous Android.

13. Pourquoi le bouton d'allumage de la télécommande n'allume pas le Qumi??

Lorsque le projecteur est éteint et n'est pas connecté à l'alimentation électrique, le bouton d'allumage de la télécommande ne fonctionne pas. Une fois l'alimentation secteur est connectée au projecteur, le bouton d'allumage de la télécommande fonctionnera normalement.

Site de support de Vivitek

Veillez vous rendre sur le site www.vivitekcorp.com et sélectionner votre région pour accéder à plus d'informations, au support technique et à l'enregistrement du produit.

Spécifications

N° de modèle :	Qumi Q38	
Résolution native	FullHD 1080p (1920 x 1080)	
Résolution maximale	WUXGA (1920 x 1200) / Prise en charge de la lecture vidéo UHD 4K sur le système d'exploitation Android	
Rapport de projection (Distance/Largeur)	1,2:1	
Taille de l'image (Diagonale)	0,5m - 3,3m (19" - 130")	
Distance de Projection	0,5 m - 3,5 m (1,6 pi – 12,5 pi)	
Lentille de projection	Fonction de mise au point motorisée sur la télécommande ou la commande de menu du projecteur	
Format de l'image	16:9 Natif	
Correction de la distorsion	Vertical $\pm 40^\circ$ (± 40 pas)	
Système d'exploitation	Android™ v6.0	
Sans fil	Oui (Interne IEEE 802.11 b/g/n (2,4 GHz))	
Bluetooth®	Oui (Bluetooth® 4.0)	
Extension de stockage/RAM	RAM	1 Go DDR3
	Interne	8 Go (Flash eMMC) (Disponibilité utilisateur 5 Go)
	Externe	Emplacement pour carte microSD (Jusqu'à 64 Go), Clé USB (Jusqu'à 64 Go)
Formats de lecteurs multimédia pris en charge	Office	Microsoft® Office 97-2010 (Word, Excel®, PowerPoint®), Adobe® PDF (1.0, 1.1, 1.2, 1.3, 1.4)
	Vidéo	AVI/RM/RMVB/TS/VOB/MLV/MOV/ISO/WMV/ASF/FLV/DAT/MPG/MPEG
	Photo	JPEG/BMP/GIF/PNG
	Audio	MP3,WMA,AAC,WAV/OGG/AC3/DDP/FLAC/APE
Haut-parleurs	2 W (x2) (Stéréo)	
Montage de trépied	Oui (Trou de montage de caméra 1/4-20 L 6,3 mm standard)	
Ports de connexion E/S	HDMI v1.4b, Sortie audio (3,5 mm), USB (Type A) (x2), Emplacement pour carte microSD	
Type de batterie (Intégrée)	Batterie rechargeable Lithium-polymère 12 000 mAh (3,7 V) (Jusqu'à 2 heures d'utilisation)	
Alimentation électrique	CA 100-240 V, 50/60 Hz	
Consommation électrique	66 W (Mode normal)	
Température de fonctionnement	5 °C - 35 °C (41 °F - 95 °F)	
Conditions environnementales de stockage	-10 °C - 40 °C (14 °F - 104 °F), 5 % - 70 % (Sans condensation)	
Méthode de projection	Dessus de table, Montage au plafond (Avant ou Arrière)	
Dimensions (l x P x H)	188 x 118 x 34 mm (7,3" x 4,6" x 1,3")	
Poids (Environ)	746 g (1,6 lb)	

Remarque : Si vous avez des questions à propos des spécifications du produit, veuillez contacter votre revendeur local.

Distance de projection vs taille de projection



Tableau de distance de projection et taille

Diagonale de l'image (cm/pouces)	Largeur de l'image (cm/pouces)	Hauteur de l'image (cm/pouces)	Distance de projection (cm/pouces)
76/30	66/26	33/13	77/30
102/40	89/35	43/17	103/40
127/50	111/44	54/21	128/50
152/60	133/52	65/25	154/61
178/70	155/61	76/30	179/71
203/80	177/70	87/34	205/81
229/90	199/78	98/38	231/91

Remarque : Le tableau de décalage a une tolérance de 10 % en raison des variations du composant optique.

Tableau de mode de synchronisation

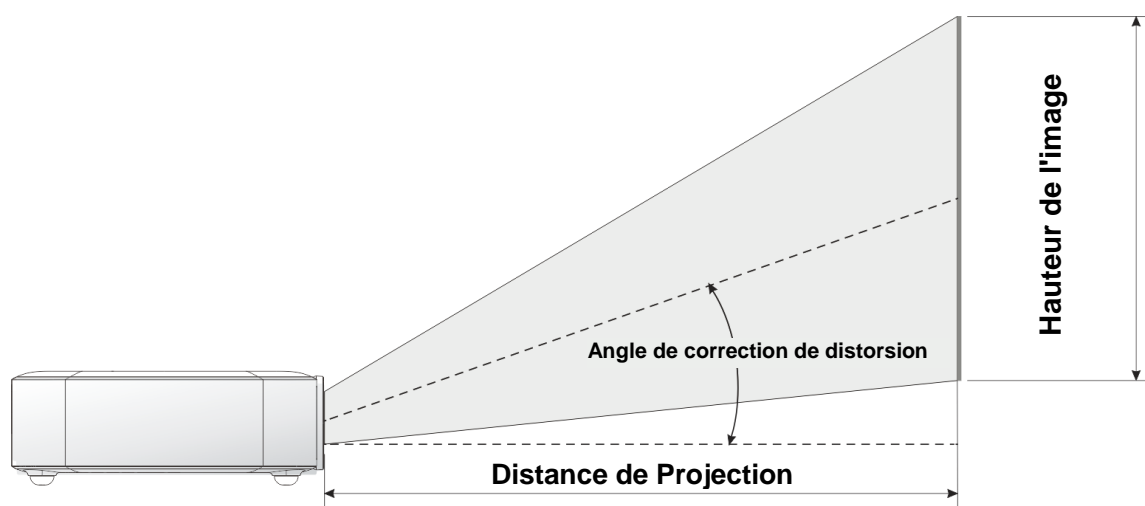
Résolution	Synchronisation horizontale [KHz]	Synchronisation verticale [HZ]
VESA640x480_60	31,47	59,94
VESA640x480_72	37,86	72,81
VESA640x480_75	37,5	75
VESA800x600_60	37,88	60,32
VESA800x600_72	48,08	72,19
VESA800x600_75	46,88	75
VESA1024x768_60	48,36	60
VESA1024x768_70	56,48	70,07
VESA1024x768_75	60,02	75,03
VESA1280x768_60-RB	47,4	59,99
VESA1280x768_60	47,78	59,87
VESA1280x800_60	49,7	59,81
VESA1280x800_75	62,79	74,93
VESA1280x1024_60	63,98	60,02
VESA1280x1024_75	79,98	75,02
VESA1280x960_60	60	60
VESA1400x1050_60	65,32	59,98
VESA1440x900_60	55,93	59,89
VESA1600x1200_60	75	60
VESA1680x1050_60-RB	64,67	59,88
VESA1680x1050_60	65,29	59,95
VESA1920x1080_60	67,5	60
VESA1920x1200_60-RB	74,04	59,95
IBM-720x400-70	31,467	70,08
MAC-640x480-66	35	66,67
MAC-832x624-75	49,722	74,55
MAC-1024x768-60	48,773	59,99
MAC-1152x870-75	68,681	75,06
SDTV-480i60	15,734	59,94
SDTV-480P59	31,469	59,394
SDTV-576i50	15,625	50
SDTV-576P50	31,25	50
HDTV-720P50	37,5	50
HDTV-720P60	45	60
HDTV-1080i50	28,125	50
HDTV-1080i60	33,75	60
HDTV-1080p24	27	24
HDTV-1080p25	28,13	25
HDTV-1080P30	33,75	30
HDTV-1080P50	56,25	50
HDTV-1080P60	67,5	60

Dimensions du Qumi

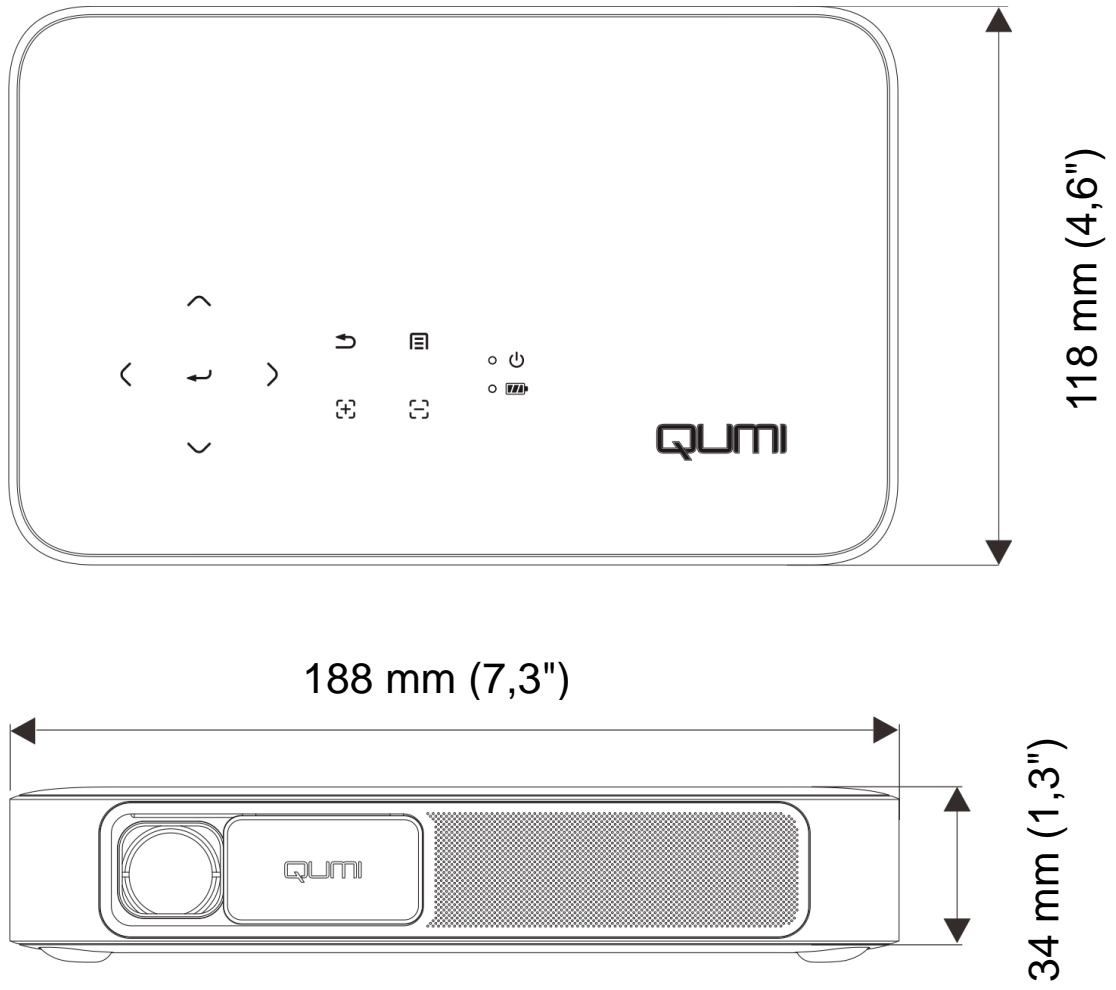

Déclaration réglementaire de conformité

Avertissement de la FCC

Cet appareil a été testé et déclaré conforme aux limitations prévues dans le cadre de la catégorie B des appareils numériques définies par la section 15 du règlement de la FCC. Ces limites sont conçues pour fournir une protection raisonnable contre les interférences nuisibles dans les installations commerciales.

Cet appareil produit, utilise et peut émettre une énergie haute fréquence et provoquer des interférences nuisibles pour les communications radio s'il n'est pas installé et utilisé conformément aux instructions. L'utilisation de cet appareil dans un environnement résidentiel est susceptible de causer des interférences nuisibles et, le cas échéant, il sera la responsabilité de l'utilisateur de prendre des mesures adéquates pour éliminer ces interférences.

Les modifications ou changements qui ne sont pas expressément approuvés par le tiers responsable de la conformité peut annuler le droit de l'utilisateur à utiliser cet appareil.

Canada

Cet appareil numérique de classe B est conforme au règlement canadien ICES-003.

Certifications de sécurité

Projecteur : CENB, REACH, ROHS, WEEE, FCCID, TUV AMÉRIQUE DU NORD, SRRC, CB, BQB

Adaptateur secteur : DOE, WEEE, FCC, UL, EAC, TUV-GS, CB, PSB, TUV-S, EAC, KCC, CCC, CECP, BIS, BSMI, ISC

Mise au rebut et Recyclage

Cet appareil peut contenir d'autres composants électroniques qui peuvent être dangereux s'ils ne sont pas jetés séparément. Recyclez ou éliminez conformément aux Lois locales, d'état ou fédérales. Pour plus d'informations, veuillez contacter l'Alliance des Industries Electroniques : www.eiae.org.