



Qumi Q38

User Manual

用戶手冊

用戶手冊

Manual del usuario

Manuel de l'utilisateur

Benutzerhandbuch

Руководство пользователя

Manuale d'uso

ユーザーマニュアル

Vorwort

Urheberrecht

©2017 Vivitek. **vivitek**® ist eine Marke der Delta Electronics, Inc. Alle anderen Marken sind das Eigentum ihrer jeweiligen Inhaber. Alle Werte, Gewichte und Größen in dieser Anleitung sind Näherungswerte. Die technischen Daten können ohne Ankündigung geändert werden.

Haftungsausschluss

Die Informationen in diesem Dokument können ohne Ankündigung geändert werden. Der Hersteller gibt keine Zusicherungen oder Garantien hinsichtlich des Dokumenteninhaltes; insbesondere übernimmt er keine Haftung bei jeglichen implizierten Garantien zu Markttauglichkeit oder Eignung zu einem bestimmten Zweck. Der Hersteller behält sich das Recht vor, diese Publikation zu überarbeiten und von Zeit zu Zeit Änderungen am Inhalt vorzunehmen, ohne sich zu verpflichten, jegliche Personen von derartigen Überarbeitungen oder Änderungen in Kenntnis zu setzen.

Markenankennung



HDMI, das HDMI-Logo und High-Definition Multimedia Interface sind Marken oder eingetragene Marken von HDMI Licensing LLC in den Vereinigten Staaten und anderen Ländern.

Wichtige Sicherheitshinweise

Wichtig:

Wir empfehlen Ihnen dringend, diesen Abschnitt aufmerksam zu lesen, bevor Sie Qumi in Betrieb nehmen. Diese Sicherheits- und Nutzungsanweisungen stellen sicher, dass Sie Qumi viele Jahre sicher nutzen können. Bewahren Sie diese Anleitung zum zukünftigen Nachschlagen auf.

Verwendete Symbole

Warnsymbole am Gerät und in dieser Anleitung sollen Sie vor gefährlichen Situationen warnen.

Die folgenden Symbole sollen auf wichtige Informationen aufmerksam machen.

Hinweis:

Bietet zusätzliche Informationen zum Thema.



Wichtig:

Bietet zusätzliche Informationen, die unbedingt beachtet werden sollten.



Achtung:

Warnt vor Situationen, bei denen das Gerät beschädigt werden kann.



Warnung:

Warnt Sie vor Situationen, in denen Schäden am Gerät, eine gefährliche Umgebung oder Verletzungen verursacht werden können.

In der gesamten Anleitung werden Komponenten und Einträge in OSD-Menüs durch Fettschrift angezeigt; Beispiel:

„Drücken Sie die **Menu**-Taste an der Oberseite des Projektors oder am Bedienfeld, um das Menü **SETTINGS** zu öffnen.“

Allgemeine Sicherheitshinweise

- Öffnen Sie das Gehäuse nicht. Es befinden sich keine vom Benutzer reparierbaren Teile im Inneren. Bitte wenden Sie sich für Reparaturarbeiten an einen qualifizierten Servicetechniker.
- Befolgen Sie alle Warnhinweise am Gerät oder in dieser Anleitung.
- Aufgrund ihres Designs ist diese Projektionslichtquelle extrem hell. Blicken Sie zur Vermeidung von Augenschäden nicht direkt in das Objektiv, wenn die LED eingeschaltet ist.
- Stellen Sie das Gerät nicht auf einen instabilen Untergrund oder Ständer.
- Verwenden Sie das System nicht in der Nähe von Wasser, im direkten Sonnenlicht oder in der unmittelbaren Umgebung von Wärmequellen.
- Platzieren Sie keine schweren Gegenstände (wie Bücher oder Taschen) auf dem Gerät.

Qumi-Installationshinweis

- Halten Sie einen Abstand von mindestens 500 mm rund um die Belüftungsöffnungen ein.

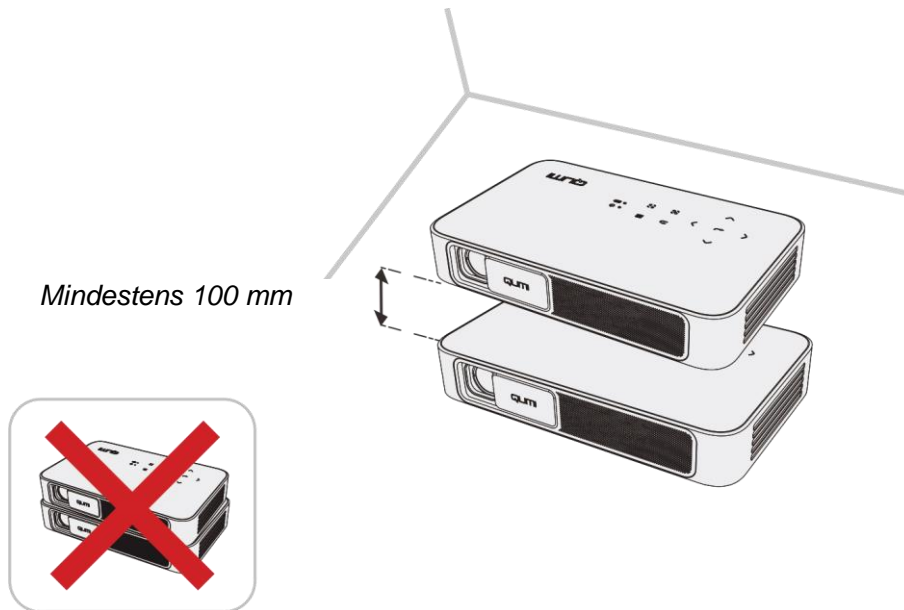

- Stellen Sie sicher, dass die Zuluftöffnungen nicht die heiße Luft von den Abluftöffnungen ansaugen.
- Wenn Sie Qumi in einem eingeschlossenen Raum betreiben, müssen Sie darauf achten, dass die Lufttemperatur innerhalb des Einbaus die Betriebstemperatur nicht überschreitet, während Qumi läuft; zudem dürfen Zu- und Abluftöffnungen nicht blockiert werden.
- Alle Einbauten sollten eine zertifizierte Thermikbewertung bestehen, die sicherstellt, dass Qumi die warme Abluft nicht wieder ansaugt, da dies zu einer Abschaltung des Gerätes führen kann, sobald die Temperatur innerhalb des Gehäuses den Betriebstemperaturbereich überschreitet.

 **Achtung:** Verwenden Sie Qumi nicht an staubigen Orten.

Sicherheit der Stromversorgung

- Verwenden Sie nur das mitgelieferte Netzteil.
- Platzieren Sie nichts auf dem Kabel. Verlegen Sie das Kabel so, dass niemand darauf treten kann.
- Entfernen Sie die Batterie aus der Fernbedienung, wenn diese eingelagert oder längere Zeit nicht benutzt wird.

Qumi reinigen

- Trennen Sie vor der Reinigung alle Netzkabel. Siehe „Qumi reinigen“ auf Seite 46.

Hinweis: Qumi wird im Betrieb warm. Lassen Sie Qumi abkühlen, bevor Sie ihn lagern.

Warnhinweise

Lesen Sie sich vor der Installation und Inbetriebnahme des Qumi die *Richtlinienkonformität* auf Seite 55.

Erklärungen zu Symbolen



Entsorgung: Entsorgen Sie elektrische und elektronische Altgeräte nicht im Hausmüll oder über die städtische Abfallentsorgung. EU-Länder erfordern die Nutzung separater Sammelsysteme zum Recycling.

Hauptmerkmale

- Full-HD-Auflösung 1080p (1920 x 1080) mit einer maximalen Auflösung von WUXGA (1920 x 1200) am HDMI-Anschluss
- UHD-4K-Videowiedergabe unter Android OS
- Bis zu 600 Lumen Helligkeit und ein Kontrastverhältnis von 10.000:1 sorgen für brillante und scharfe Bilder.
- Genießen Sie ein helles 130 Zoll großes (Durchmesser) hochauflösendes Projektionsbild aus einer Entfernung von nur 3,5 m zur Projektionsfläche.
- Langlebige, energieeffiziente LED-Lichtquelle mit einer voraussichtlichen Betriebszeit von max. 30.000 Stunden.
- Fortschrittlicher Quad-Core-Prozessor mit einem Android™-Betriebssystem.
- Streamen und projizieren Sie kabellos Dokumente, Fotos, Filme und andere Inhalte von einem iOS- und Android™-Smartphone oder -Tablet mit dem integrierten kabellosen System
- Integrierte 3-W-Stereolautsprecher (2 x) mit Audioausgang für einfache Verbindung mit anderen Audiogeräten

Über diese Anleitung

Diese Anleitung richtet sich an Endverbraucher und beschreibt Installation und Bedienung von Qumi. Wenn möglich, befinden sich relevante Informationen – wie Abbildungen und deren Beschreibungen – direkt auf der zugehörigen Seite. Dieses Drucker-freundliche Format dient Ihrem Komfort und hilft zum Schutz der Umwelt dabei Papier einzusparen. Wir empfehlen Ihnen, nur die erforderlichen Abschnitte auszudrucken.

Inhalt

Vorwort	2
Wichtige Sicherheitshinweise	3
Hauptmerkmale	5
Kapitel 1 Auf einen Blick	7
Übersicht.....	7
Standard Zubehör.....	9
Fernbedienung	10
Fernbedienung einrichten.....	11
Kapitel 2 Erste Schritte	12
Was Sie benötigen	12
Qumi einrichten	13
Kapitel 3 Qumi-Startbildschirm	17
Ansichten	17
Foto.....	20
Video.....	21
Musik	22
Dokument	23
App Store.....	24
Browser.....	25
Meine Apps.....	26
WLAN	27
Spiegelkonfiguration	28
Einstellungen	32
Kapitel 4 OSD-Einstellungen	33
OSD-Menüeinstellungen	33
OSD-Spracheinstellungen	35
Kapitel 5 Ihren Qumi pflegen	46
Qumi reinigen	46
Objektiv reinigen.....	46
Problemlösung.....	47
Vivitek-Kundendienstseite	50
Technische Daten.....	51
Projektionsabstand vs. Projektionsgröße	52
Tabelle zu Projektionsabstand und -größe.....	52
Tabelle zum Taktungsmodus	53
Qumi-Abmessungen	54
Richtlinienkonformität	55
Sicherheitszertifizierungen	55
Entsorgung und Recycling.....	55

Kapitel 1 Auf einen Blick

Übersicht

Ansicht von vorne/oben/rechts

Bedienfeld

Siehe Bedienfeld – OSD-Tasten

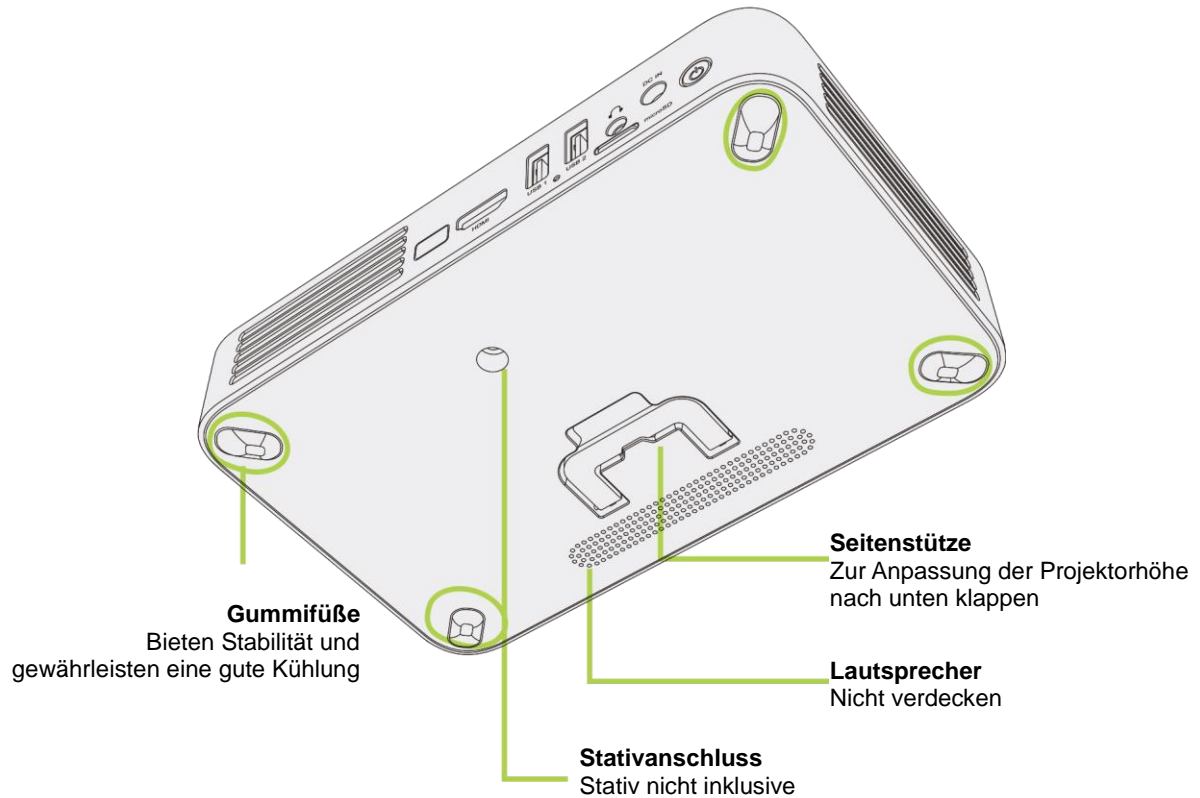

Ansicht von hinten/oben/links

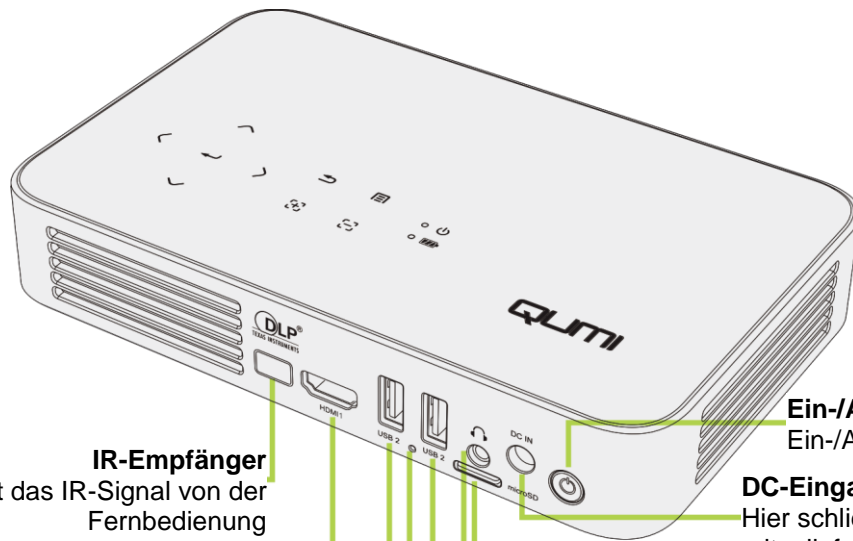

- IR-Empfänger**
Empfängt das IR-Signal von der Fernbedienung
- HDMI**
Hier schließen Sie das HDMI-Kabel an ein HDMI-Gerät an
- USB1**
Zum Anschließen eines USB-Gerätes
- Rücksetzen**
Neustart/Rücksetzung
- Ein-/Ausschalter**
Ein-/Ausschalten
- DC-Eingang**
Hier schließen Sie das mitgelieferte Netzteil an
- microSD-Schlitz**
Einsetzen von microSD-Speicherkarte
- Audioausgang**
Verbinden Sie ein Audiokabel mit einem Audiolautsprecher oder Kopfhörer
- USB2**
Zum Anschließen eines USB-Gerätes



- Zurück**
Zum vorherigen OSD-Menü zurückkehren
- MENU**
Zum Öffnen und Verlassen des OSD-Menüs
- Betriebsanzeige-LED**
Betriebsanzeige-LED
- Akku-LED**
Akkuanzeige-LED
- Focus Out**
Fokus erhöhen
- Focus In**
Fokus verringern
- Rechtstaste**
Zum Navigieren und Ändern von Einstellungen im OSD-Menü
- Abwärtstaste**
Zum Navigieren und Ändern von Einstellungen im OSD-Menü
- Eingabetaste**
Zum Ändern von Einstellungen im OSD-Menü
- Linkstaste**
Zum Navigieren und Ändern von Einstellungen im OSD-Menü

Standard Zubehör

Folgendes Zubehör wird beim Qumi mitgeliefert:



Fernbedienung (mit einer 3-V-Batterie CR2025)



Regionales Netzkabel und Netzteil



Dokumentationsset*
(Schnellstartanleitung, Garantiekarte)



Standard-HDMI-Kabel

*Hinweis: Die Bedienungsanleitung befindet sich im internen Speicher des Projektors:

1. Interner Speicher des Projektors:
 - Startbildschirm → Meine Apps → FileBrowser → Local Disk → Qumi_Q38_User_Manuals
2. Vivitek-Webseite besuchen
 - www.vivitekc.com:
 - i. Land oder Region zum Herunterladen der Bedienungsanleitung wählen

Wenden Sie sich umgehend an Ihren Händler, falls etwas fehlen oder beschädigt sein sollte bzw. das Gerät nicht funktioniert. Wie empfohlen, das Originalverpackungsmaterial aufzubewahren, falls Sie das Gerät einmal zur Inanspruchnahme des Garantieservices einsenden müssen.

Fernbedienung

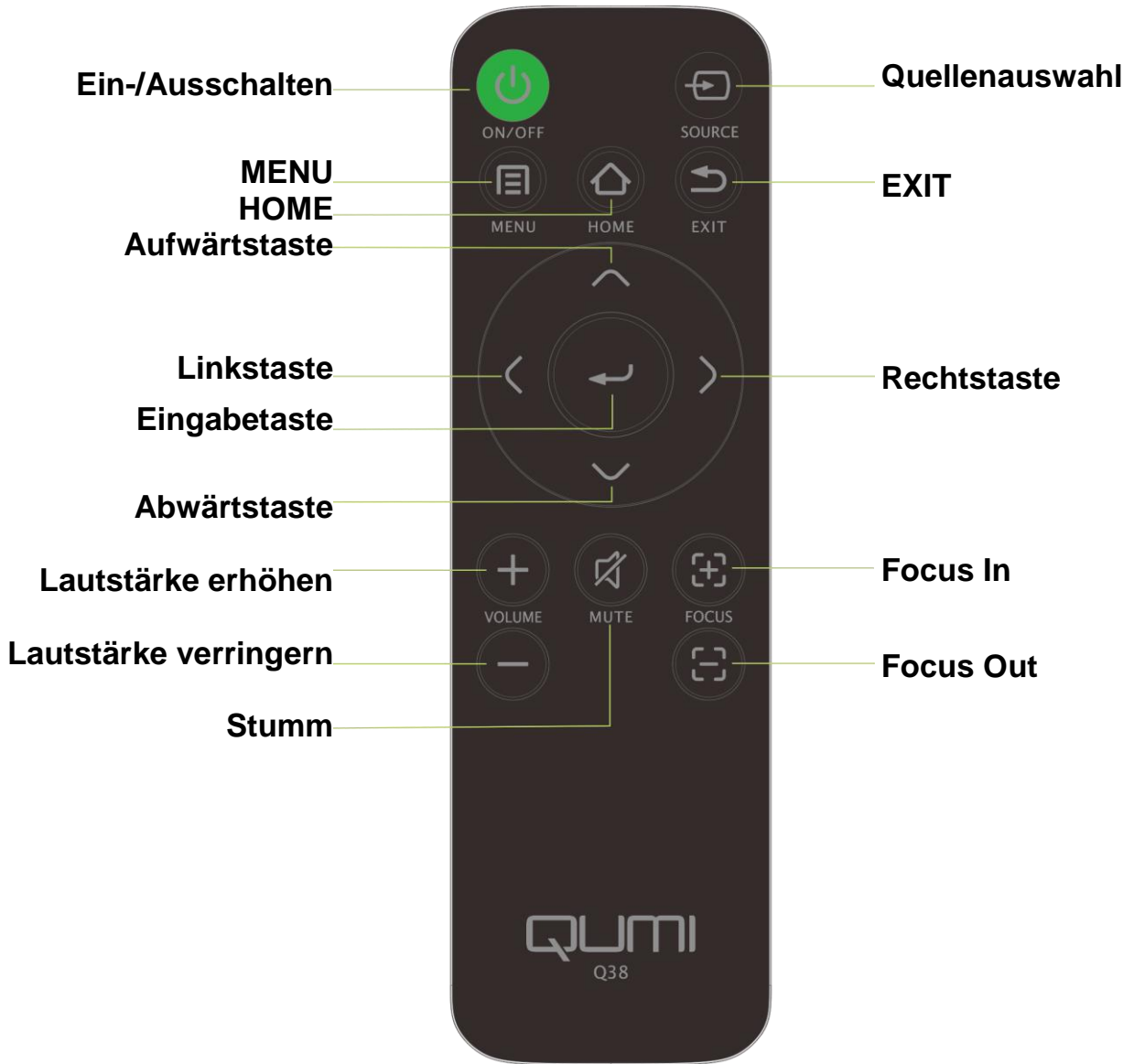

Fernbedienung einrichten

Die Fernbedienung wird mit einer (1) 3 V-Lithium-Batterie (CR2025) geliefert. Die Batterie ist bereits ab Werk in die Fernbedienung eingelegt.

Entfernen Sie zur Inbetriebnahme der Fernbedienung die Plastiknase (A) aus dem Batteriefach.

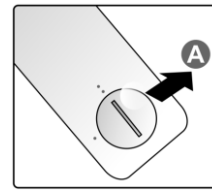

Batterie der Fernbedienung auswechseln

- 1.** Entfernen Sie die Batteriefachabdeckung, indem Sie diese in Pfeilrichtung (A) drehen. Heben Sie die Abdeckung dann in Pfeilrichtung (B) ab.
- 2.** Nehmen Sie die alte Batterie heraus und legen eine neue Batterie ein, wobei der Pluspol nach oben zeigt.
- 3.** Installieren und drehen Sie die Abdeckung wie abgebildet.

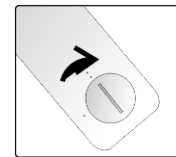
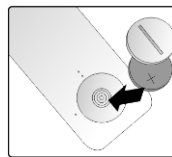
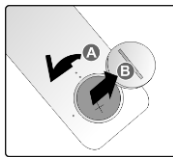

⚠ Achtung:

- 1.** Verwenden Sie nur 3 V-Lithium-Batterien (CR2025).
- 2.** Entsorgen Sie verbrauchte Batterien entsprechend den örtlichen Richtlinien.
- 3.** Entnehmen Sie die Batterie, wenn der Qumi längere Zeit nicht genutzt wird.

Betriebsreichweite

Die Fernbedienung nutzt zur Steuerung von Qumi IR-Übertragung (Infrarot). Es ist erforderlich, die Fernbedienung direkt auf Qumi zu richten.

Die Fernbedienung funktioniert innerhalb eines Radius von etwa 7 Metern und in einem Winkel von 15 Grad ober- und unterhalb des Qumi (falls die Fernbedienung nicht in einem rechten Winkel auf die Seiten oder Rückseite des Qumi gerichtet ist).

Falls Qumi nicht auf die Fernbedienung reagiert, reduzieren Sie den Abstand zu Qumi.

Hinweis:

Der Einschalttaste auf der Fernbedienung schaltet den Projektor nicht ein, wenn das Netzteil nicht an den Qumi angeschlossen ist.

Kapitel 2 Erste Schritte

Was Sie benötigen

Sie können zahlreiche Arten externer Geräte und Peripherie an Qumi anschließen. Verbinden Sie zur Musikwiedergabe Qumi mit einem externen oder tragbaren Musikplayer. Verbinden Sie Qumi zur Filmwiedergabe mit einem DVD-, Blu-ray- oder Medienplayer. Verbinden Sie Qumi zur Anzeige von Dateien und anderen Medientypen über das mitgelieferte HDMI- oder ein USB-Kabel mit Peripherie, wie einem PC.

Diese Geräte können Sie über ein geeignetes Kabel mit Qumi verbinden. Achten Sie darauf, dass das Anschlussgerät über einen geeigneten Ausgang verfügt.

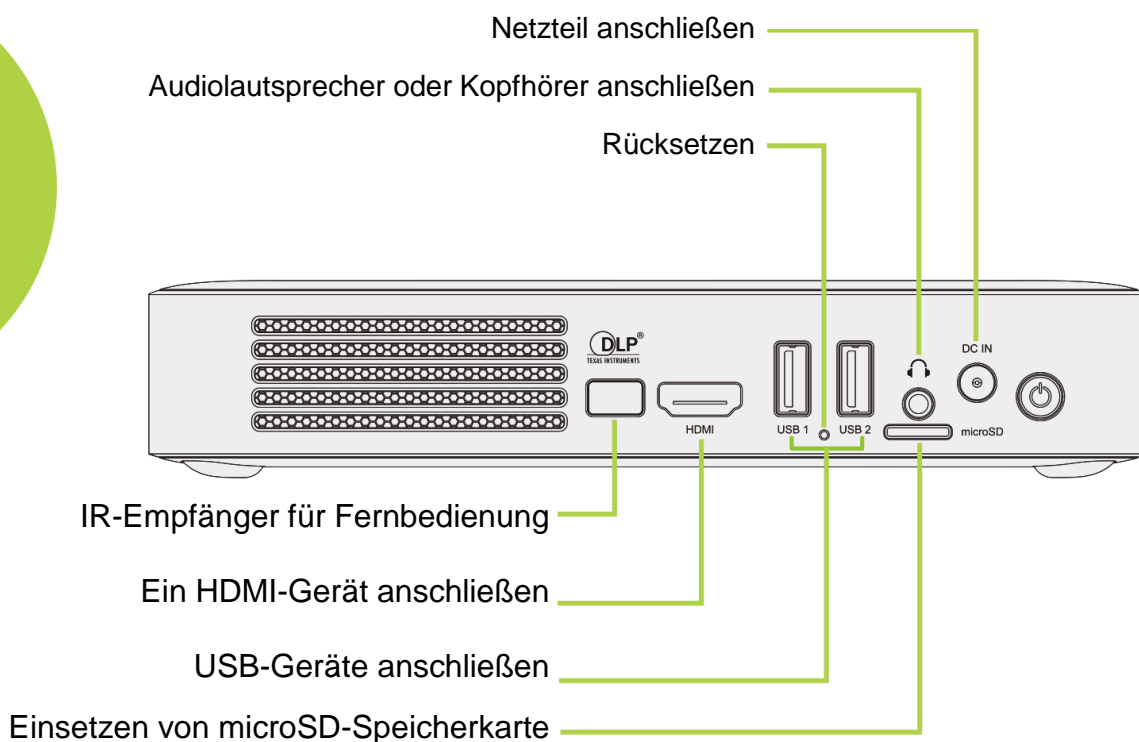

Qumi einrichten

Peripherie per HDMI anschließen

Schließen Sie HDMI-kompatible Peripherie über ein HDMI-Kabel (mitgeliefert) an Qumi an.

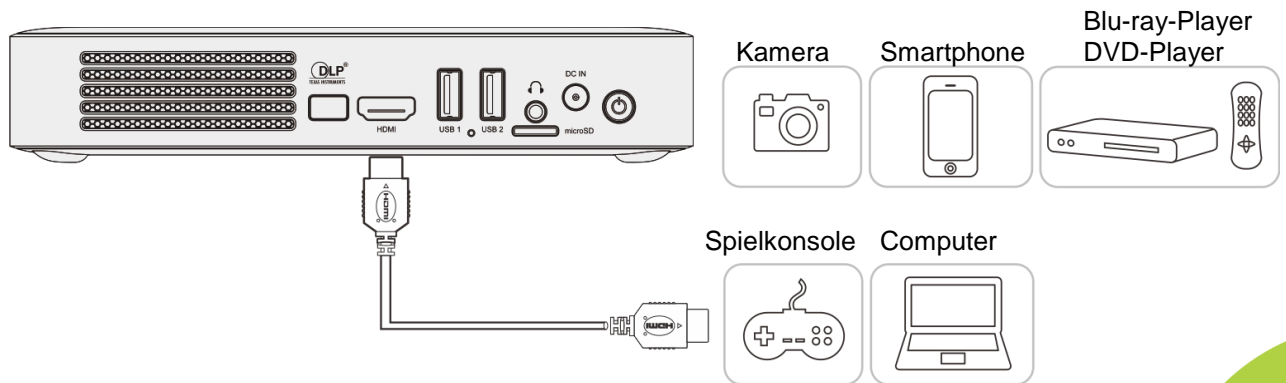

USB-Gerät oder microSD-Karte einsetzen

Stecken Sie ein USB-Gerät (USB-Flash-Laufwerk, Tastatur, Maus) oder eine microSD-Karte in den entsprechenden Port des Qumi.

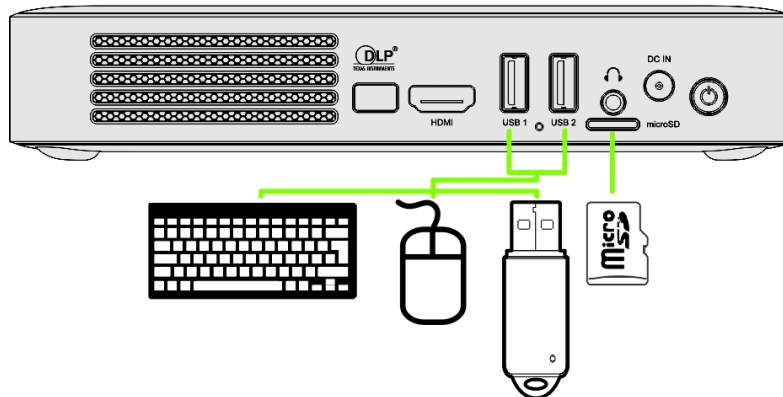

Audiogerät anschließen

Schließen Sie Kopfhörer oder Lautsprecher am Audioeingang von Qumi an.

Bluetooth-Audioausgabe ist auch unter SETTINGS > Bluetooth verfügbar. Schalten Sie Bluetooth ein und koppeln Sie Audiogeräte.

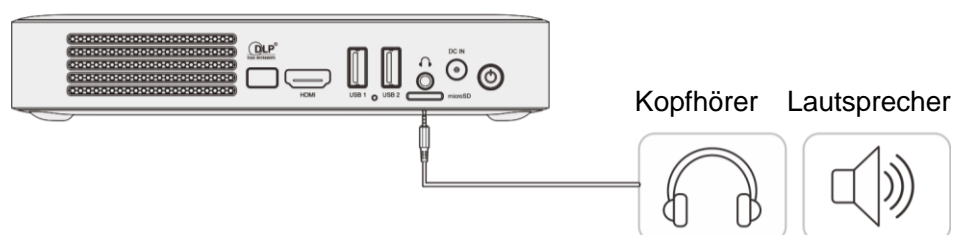

Akku aufladen

Befolgen Sie nachstehende Schritte zum Aufladen von Qumi:

Schließen Sie das Netzteil an Qumi an.

Verbinden Sie das andere Ende des Netzteils mit einer Steckdose.

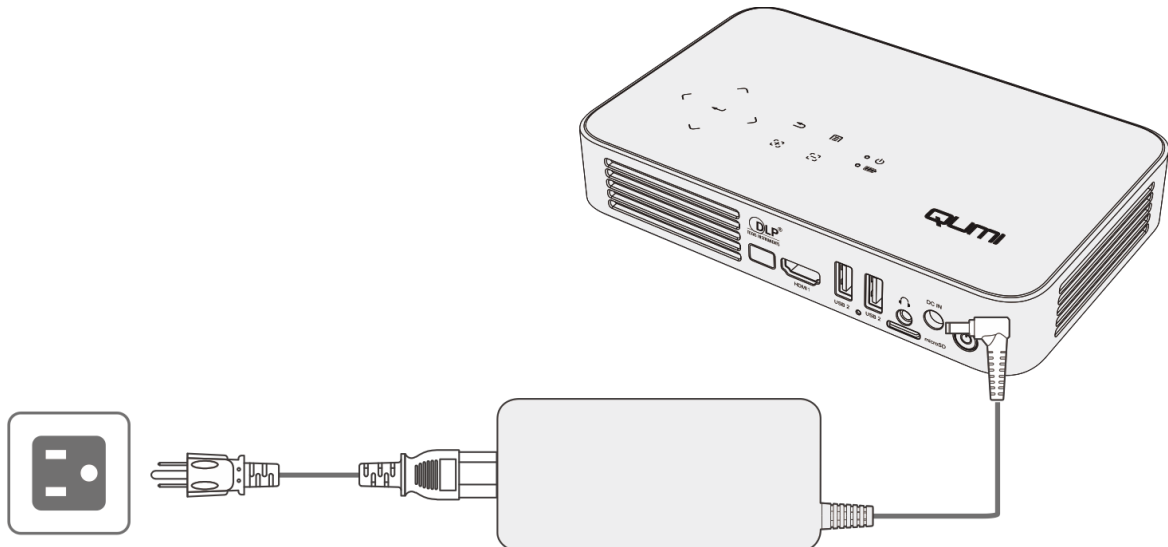

Hinweise:

Der Akku wird in etwa 3 bis 4 Stunden vollständig aufgeladen.

LED-Lichtbeschreibung

- *Betriebsanzeige-LED (blau) – Betriebsmodus*
- *Akku-LED (grün) – Akku ist vollständig aufgeladen*
- *Akku-LED (rot) – Akku wird aufgeladen (Blinken deutet auf geringe Akkukapazität hin)*

Qumi ein- und ausschalten

- 1 Schließen Sie das Netzteil an Qumi an. Verbinden Sie das andere Ende des Netzteils mit einer Steckdose.

Hinweis:

Die Netzteilmodelle können zwischen Ländern variieren.

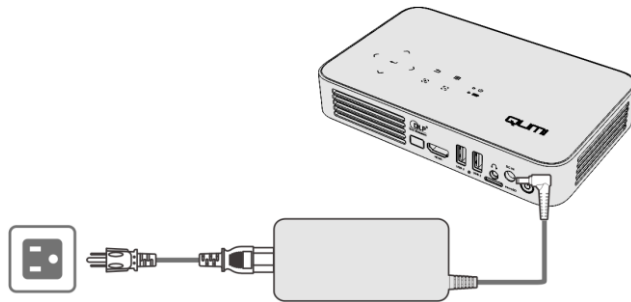

- 2 Drücken Sie zum Einschalten von Qumi die  Ein-/Aus-taste.

- Wenn das Netzteil angeschlossen ist, halten Sie 1 Sekunde die Ein-/Aus-taste gedrückt.
- Wenn das Netzteil angeschlossen ist, halten Sie 5 Sekunden die Ein-/Aus-taste gedrückt.

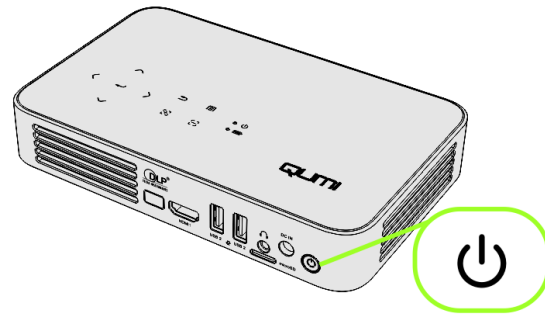

Der Qumi-Startbildschirm erscheint und die angeschlossenen Geräte werden erkannt, aber nicht angezeigt.



QUMI

3. Wenn verschiedene Eingabegeräte angeschlossen sind, drücken Sie zum Umschalten zwischen diesen wiederholt die SOURCE-Auswahl Taste (Signalquelle) an der Fernbedienung.

- HDMI
- Android



4. Drücken Sie zum Ausschalten von Qumi die Ein-/Austaste .

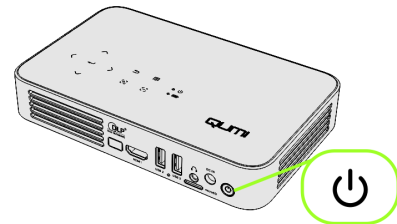

5. Wenn die „Ausschalten“-Meldung erscheint, drücken Sie bitte erneut die Ein-/Austaste . Der Projektor schaltet sich aus.



Projektor ausrichten

Klappen Sie zur Ausrichtung des Projektors die Seitenstütze nach unten.

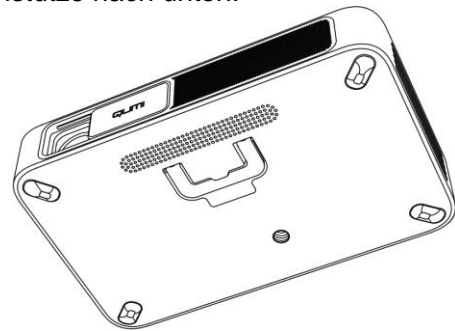

Stativ verwenden

Qumi kann mit einem Stativ genutzt werden, indem Sie dieses an der Unterseite von Qumi anschließen. Es ist mit vielen typischen Stativen kompatibel.

Unterstützte Stativspezifikationen:

- Sockelgröße: 1/4-20, L 6,3 mm

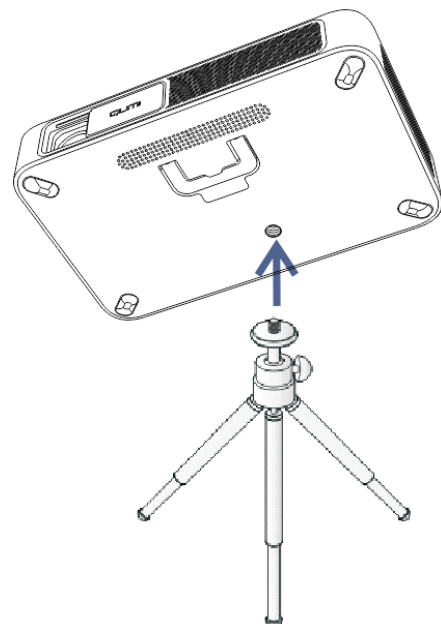

Kapitel 3 Qumi-Startbildschirm

Ansichten

Der Startbildschirm des Qumi Q38 ist der Startpunkt zum Zugreifen auf alle wesentlichen Funktionen und Merkmale des Projektors. Der Startbildschirm ermöglicht eine nutzerfreundliche Bedienung und Konfiguration des Projektors. Es zeigt Hauptfunktionen, App-Links und Informationsleiste. Der Startbildschirm ermöglicht zudem direkten Zugriff auf Mediendateien von einem Smart-Gerät (Smartphones oder Tablets), einer microSD-Karte oder USB-Laufwerken für eine umfassende Medienerfahrung.

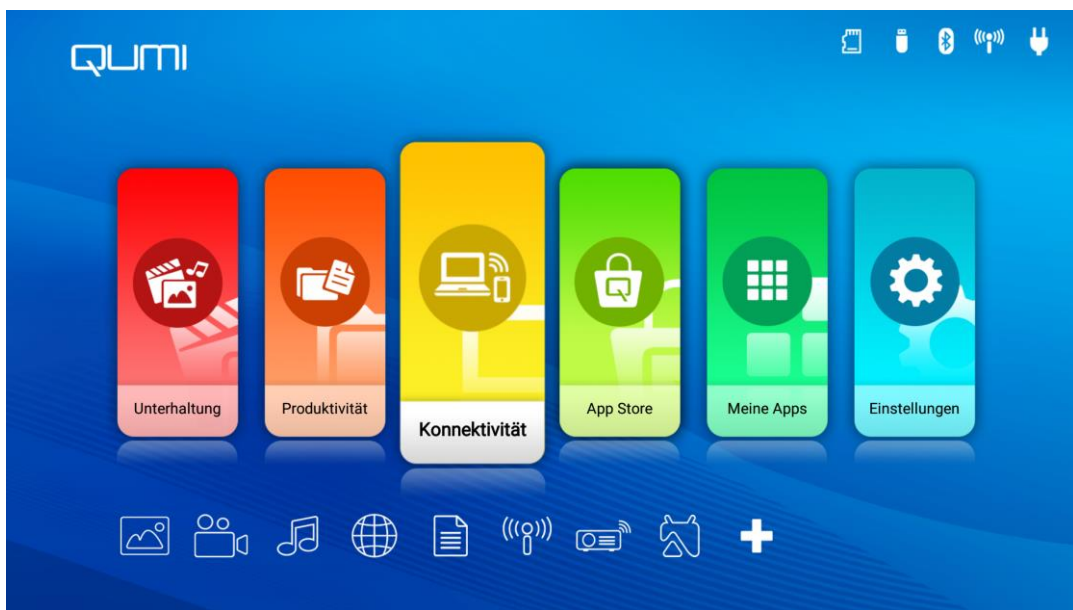

Der Startbildschirm besteht aus drei (3) Abschnitten und umfasst Hauptfunktionen, Schnellzugriffslinks und Informationsleiste:

Hauptfunktionen

Der Bildschirm Hauptfunktionen befindet sich direkt in der Mitte des Bildschirm, ermöglicht Zugriff auf alle wesentlichen Funktionen des Projektors: Unterhaltung, Produktivität, Konnektivität, App Store, Meine Apps und Einstellungen. Die Inhalte von Unterhaltung, Produktivität und Konnektivität können basierend auf Nutzerpräferenzen angepasst und aktualisiert werden.

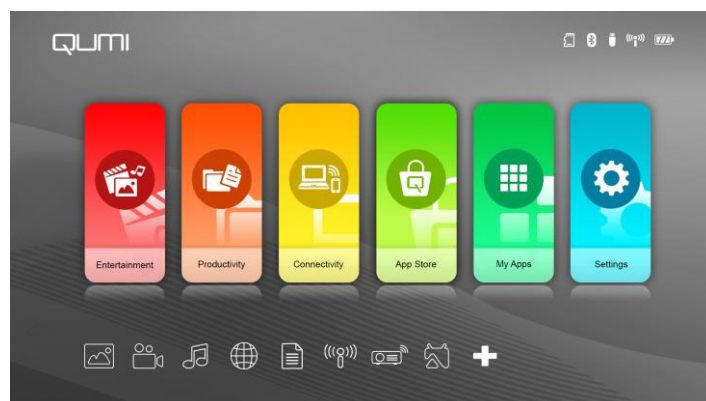

- **Unterhaltung** – hier befinden sich Apps oder Tools für Unterhaltung. Die Apps hier können basierend auf den Nutzerpräferenzen angepasst und aktualisiert werden.
- **Produktivität** – hier befinden sich Apps oder Tools für Arbeit oder Produktivität. Die Apps hier können basierend auf den Nutzerpräferenzen angepasst und aktualisiert werden.
- **Konnektivität** – hier befinden sich Apps oder Tools zur Verbindung anderer Geräte über WLAN oder Bluetooth. Die Apps hier können basierend auf den Nutzerpräferenzen angepasst und aktualisiert werden.
- **App Store** – hier können Sie Downloads und Aktualisierungen verwalten und auf App Store zugreifen.
- **Meine Apps** – hier können Sie alle Anwendungen in Verbindung mit Qumi verwalten und bedienen.
- **Einstellungen** – hier können Sie auf zahlreiche Einstellungen zugreifen, einschließlich Anzeige, Sound, WLAN, Hotspot, Bluetooth, Speicher, Allgemeines, Anwendungen und System.

Schnellzugriffslinks

Qumi beinhaltet Schnellzugriffslinks links unten am Bildschirm. Dieser Bildschirm ermöglicht Zugriff auf allgemein verwendete Anwendungen und Systemeinstellungen, wie Foto, Video, Musik, Browser, Dokumente und mehr. Die Apps in den Schnellzugriffsverknüpfungen können auch basierend auf den Nutzerpräferenzen angepasst und aktualisiert werden.

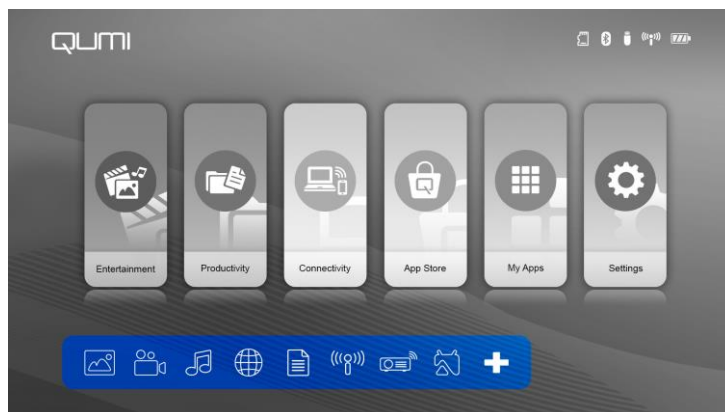

- Foto – Fotos und Diaschaufunktionen aus Dateien, die im „Foto“-Menü aufgelistet oder im internen Speicher, auf microSD-Karte oder verbundenen USB-Laufwerken abgelegt sind.
- Video – Videowiedergabe aus Dateien, die im „Video“-Menü aufgelistet oder im internen Speicher, auf microSD-Karte oder verbundenen USB-Laufwerken abgelegt sind.
- Musik – Audiowiedergabe aus Dateien, die im „Audio“-Menü aufgelistet oder im internen Speicher, auf microSD-Karte oder verbundenen USB-Laufwerken abgelegt sind.
- Browser – im Internet mit integriertem Browser navigieren.
- Dokument – Dokumentenanzeige aus Dateien, die im „Dokument“-Menü aufgelistet oder im internen Speicher, auf microSD-Karte oder verbundenen USB-Laufwerken abgelegt sind.
- WLAN – kabellose Verbindungen einrichten und verwalten.

Informationsleiste

Informationsleiste erscheint oben rechts am Bildschirm. Die Informationssymbole zeigen den Qumi-Konnektivitätsstatus.

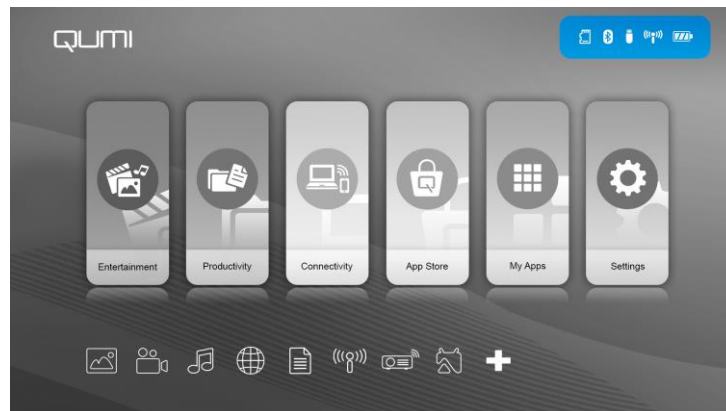

- microSD-Kartensymbol – microSD-Karte eingesteckt.
- Bluetooth-Symbol – Bluetooth-Funktion ist aktiviert.
- USB-Laufwerkssymbol – USB-Flash-Laufwerk eingesteckt.
- WLAN-Symbol – WLAN ist verbunden.
- Betriebs-/Akkusymbol – an Stromversorgung angeschlossen, Akkustand.



Foto

Die verfügbaren Bilder auf dem angeschlossenen USB-Laufwerk, der microSD-Karte oder im internen Speicher werden im Fotomenü aufgelistet.

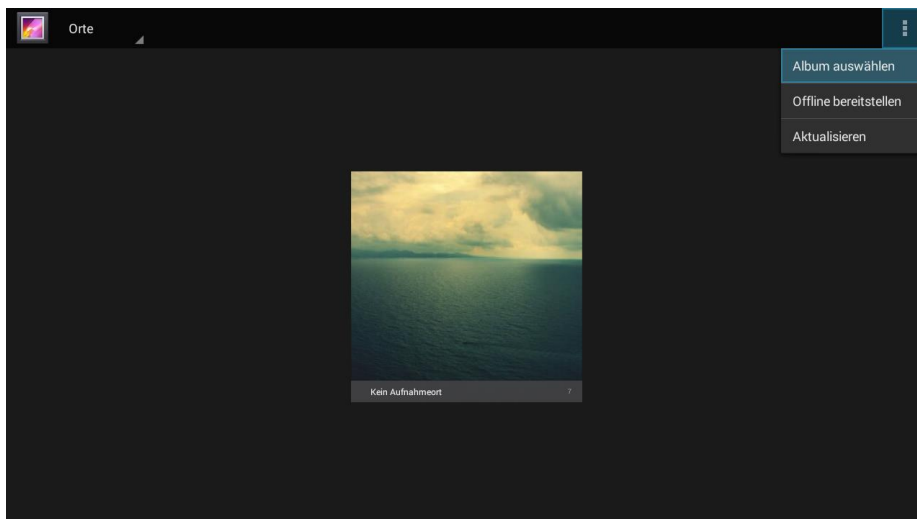
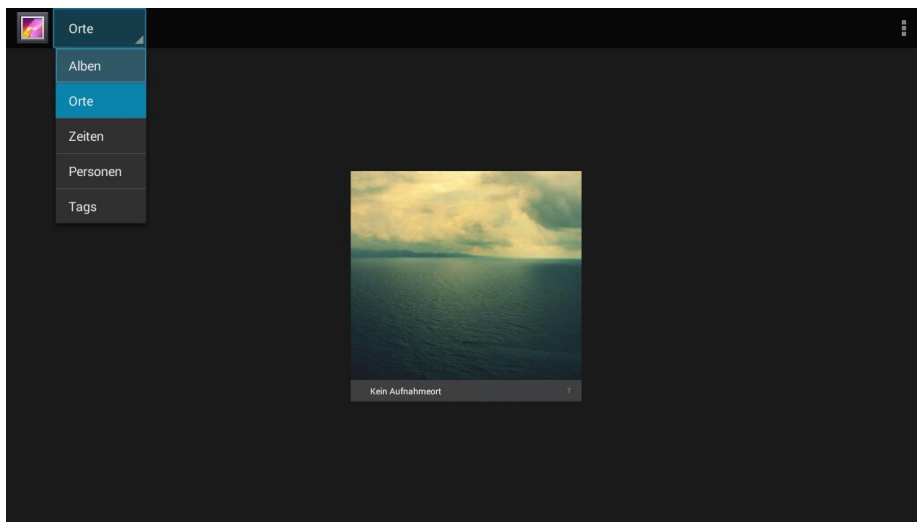

Drücken Sie zur Auswahl von Dateien die Tasten \sim , \smile , \langle und \rangle an der Oberseite des Projektors oder an der Fernbedienung, drücken Sie zur Anzeige der ausgewählten Datei die Taste \leftarrow . Die Anzeige des Bedienfeldes ändert sich je nach Datei. Die nachstehende Tabelle listet verfügbare Funktionen auf.



Menüleiste/Symbol	Beschreibung
	Alben, Orte, Zeiten, Menschen, Tags
1.	Album wählen, offline verfügbar machen, aktualisieren
	Filmstreifen-Ansicht, Gitter-Ansicht
2.	Löschen, Diaschau, Bearbeiten, Ausschneiden, Bild festlegen als, Details, Drucken

Video

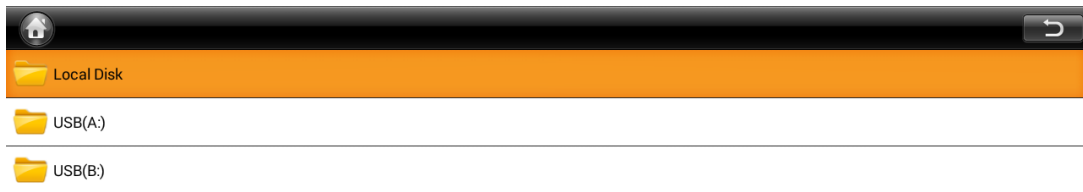
Die verfügbaren Videos auf dem angeschlossenen USB-Laufwerk, der microSD-Karte oder im internen Speicher werden im Videomenü aufgelistet.



Drücken Sie zur Auswahl von Dateien die Tasten \wedge , \smile , \langle und \rangle an der Oberseite des Projektors oder an der Fernbedienung, drücken Sie zur Anzeige der ausgewählten Datei die Taste \leftarrow . Die Anzeige des Bedienfeldes ändert sich je nach Datei. Die nachstehende Tabelle listet verfügbare Funktionen auf.

Menüleiste/Symbol	Beschreibung
	Zum Hauptmenü zurückkehren
	Zum vorherigen Fenster zurückkehren





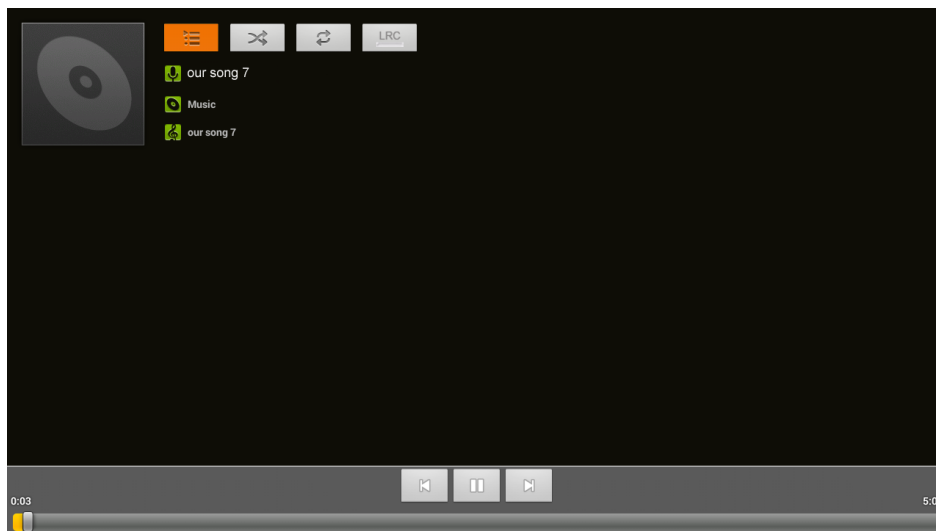

Musik

Die verfügbare Musik auf dem angeschlossenen USB-Laufwerk, der microSD-Karte oder im internen Speicher werden im Musikmenü aufgelistet.



Drücken Sie zur Auswahl von Dateien die Tasten \wedge , \smile , \langle und \rangle an der Oberseite des Projektors oder an der Fernbedienung, drücken Sie zur Anzeige der ausgewählten Datei die Taste \leftarrow . Die Anzeige des Bedienfeldes ändert sich je nach Datei. Die nachstehende Tabelle listet verfügbare Funktionen auf.



Menüleiste/Symbol	Beschreibung
	Playlists
	Zufallswiedergabe ein/aus
	Alle Lieder wiederholen/aktuelles Lied wiederholen/Wiederholung ausschalten
	Liedtexte (LRC)

Dokument

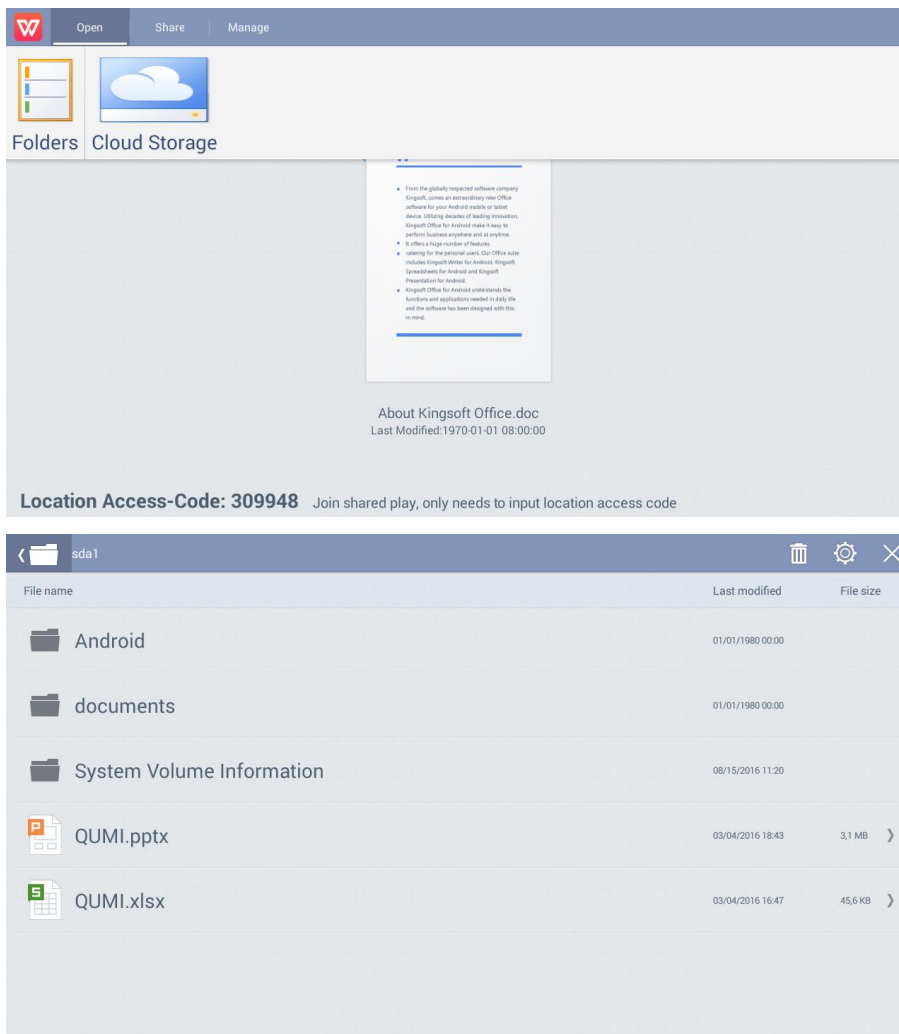
Die verfügbaren Dokumente auf dem angeschlossenen USB-Laufwerk, der microSD-Karte oder im internen Speicher werden im Dokumentenmenü aufgelistet.



Drücken Sie zur Auswahl von Dateien die Tasten \wedge , \smile , ζ und \rangle an der Oberseite des Projektors oder an der Fernbedienung, drücken Sie zur Anzeige der ausgewählten Datei die Taste \leftarrow . Die Anzeige des Bedienfeldes ändert sich je nach Datei. Die nachstehende Tabelle listet verfügbare Funktionen auf.

Menüleiste/Symbol	Beschreibung
Open	Ordner, Cloud-Speicher
Share	Cloud senden, SharePlay anschließen, Mehr
Manage	Duplizieren, Löschen, Aufzeichnung löschen
	Löschen
	Anordnen nach: Dateiname, Änderungszeit (Aktualisieren)
	Schließen



App Store

Hier können Sie Downloads und Aktualisierungen verwalten und auf App Store zugreifen.

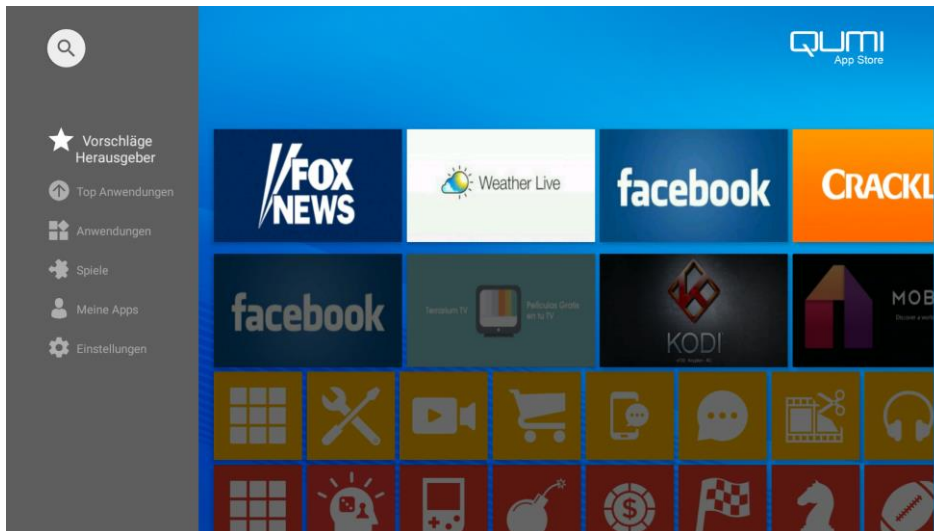

Suchen Sie nach der gewünschten App.

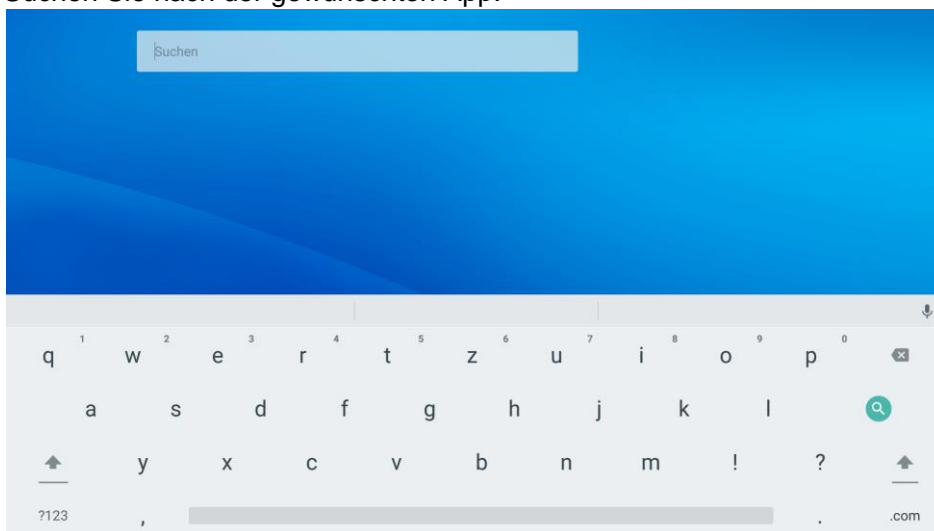

Browser

Im Internet mit integriertem Browser navigieren.

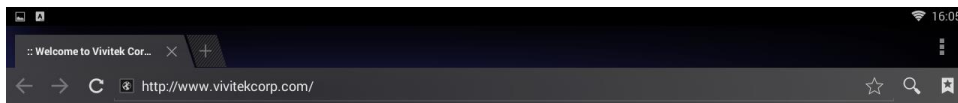



vivitek
Vivid Color. Vivid Life.

Please select country ▾

Asian
China
Europe / Middle East
India
Latin America
Taiwan
USA



Drücken Sie zur Auswahl von Dateien die Tasten \sim , \smile , \langle und \rangle an der Oberseite des Projektors oder an der Fernbedienung, drücken Sie zur Anzeige die Taste \leftarrow . Die Anzeige des Bedienfeldes ändert sich je nach Datei. Die nachstehende Tabelle listet verfügbare Funktionen auf.

Menüleiste/Symbol	Beschreibung
	Diese Seite mit Lesezeichen versehen
	URL suchen oder eingeben
	Lokales Lesezeichen finden

Hinweise:

Bei Navigation im Internet mit dem integrierten Browser sollten Sie eine USB-Maus und -Tastatur an Qumi anschließen.

Meine Apps

Hier können Sie alle auf Qumi installierten Anwendungen verwalten und bedienen.

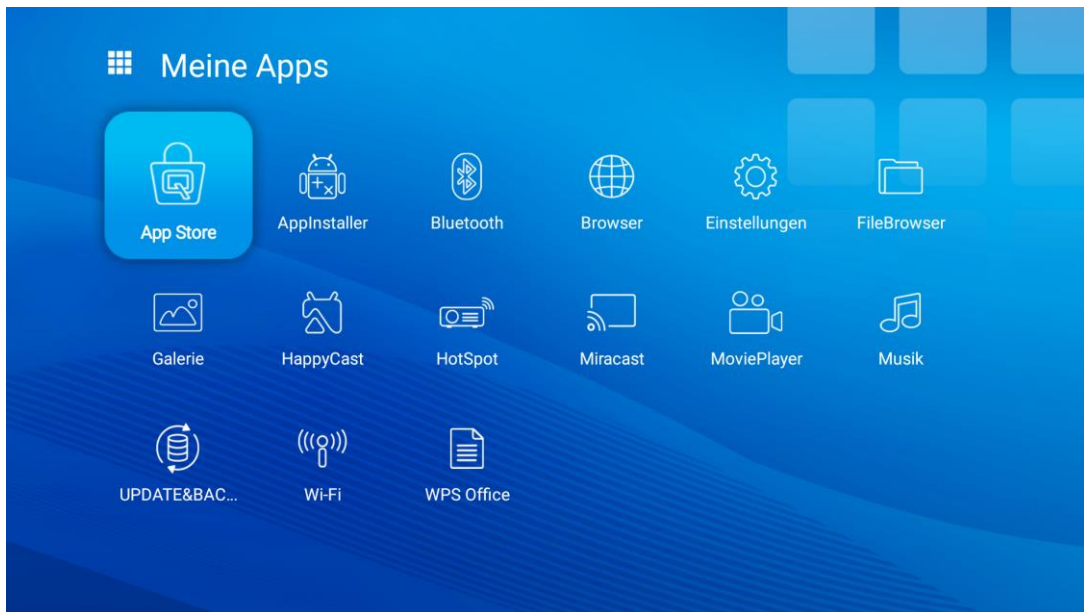

Über den App Store heruntergeladene Anwendungen werden unter Meine Apps angezeigt.

WLAN

Hier können Sie kabellose Verbindungen einrichten und verwalten (Beispiel: Tablet, Smartphone)

WLAN aktivieren – Netzwerknamen wählen

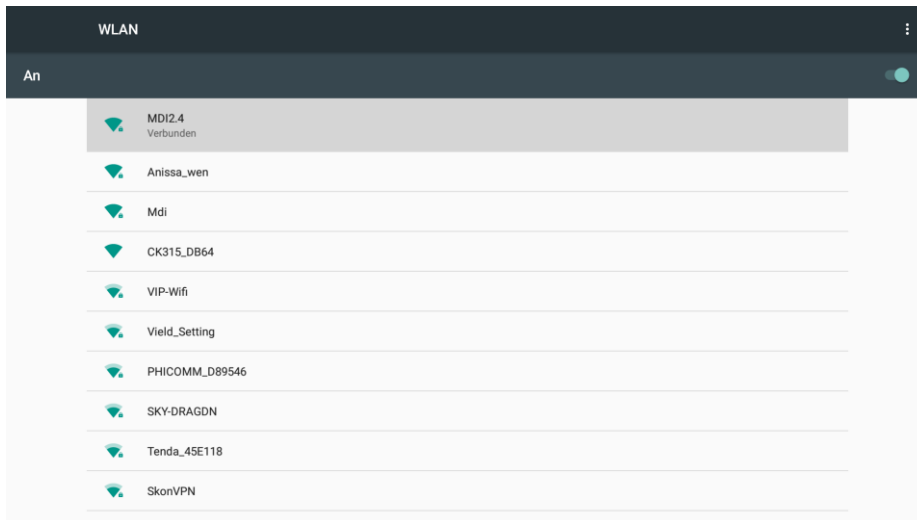

Nutzernamen und Kennwort eingeben – Verbinden anklicken

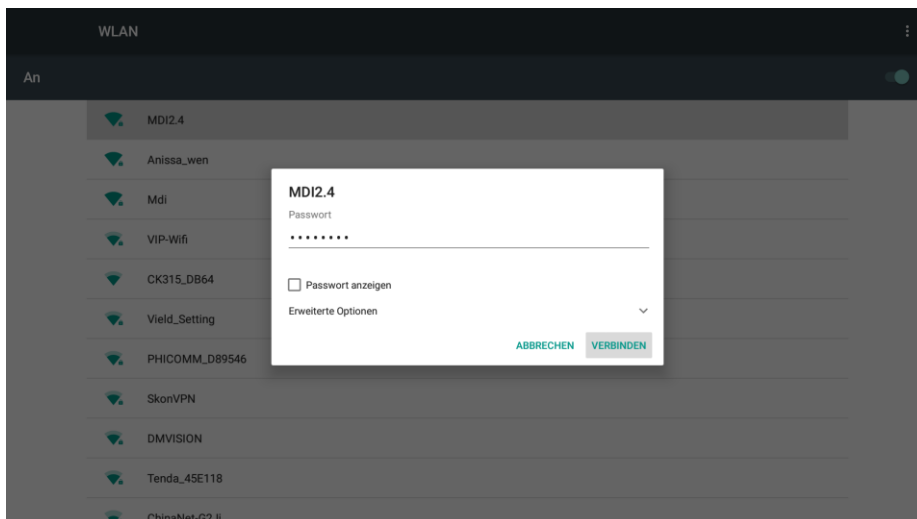

Drücken Sie zur Auswahl von Dateien die Tasten \wedge , \smile , \langle und \rangle an der Oberseite des Projektors oder an der Fernbedienung, drücken Sie zur Anzeige die Taste \leftarrow . Die Anzeige des Bedienfeldes ändert sich je nach Datei. Die nachstehende Tabelle listet verfügbare Funktionen auf.

Menüleiste/Symbol	Beschreibung
	WLAN ein- oder ausschalten
	Aktualisieren (verfügbare Netzwerke)
	Netzwerk zufügen
	Scannen, WPS-PIN-Eingabe, WLAN Direct, Fortgeschritten



Spiegelkonfiguration

Diese Funktion ermöglicht die kabellose Spiegelung verbundener PCs, Smartphones und Tablets (Betriebssysteme iOS/Mac OS/Windows/Android) am Qumi Q38 ohne die Notwendigkeit jeglicher Kabel. Qumi Q38 unterstützt 3 Arten von Spiegeltechnologien und dies beinhaltet AirPlay mit AirReceiver, Google Cast mit AirReceiver und Miracast.

- **AirPlay mit AirReceiver**
 - AirPlay mit AirReceiver ermöglicht Ihnen kabelloses Streaming von Inhalten von einem iOS- oder Mac-OS-Gerät an den Qumi Q38.
- **Google Cast mit AirReceiver**
 - Google Cast mit AirReceiver ermöglicht kabellose Übertragung der Inhalte Ihres Android-Smartphones/Tablets oder Chrome Browser an den Qumi Q38.
- **Miracast**
 - Miracast ist eine kabellose Anzeige, mit der Sie Inhalte von Ihrem Android-Smartphone oder -Tablet kabellos an den Qumi Q38 übertragen können.

Kompatibilität

System-OS	Versionsnummer	Gerätetypen	Geeignete Spiegeltechnologie
iOS	Bis v11.2	iPhone-Serie, iPad-Serie	AirPlay mit AirReceiver
Mac OS	Bis v10.12	MacBook-Serie	AirPlay mit AirReceiver
Windows OS	Bis Windows 10	PCs mit Windows	Google Cast mit AirReceiver
Android OS*	Bis v7.1.1	Smartphones, Tablets	Google Cast mit AirReceiver, Miracast

**Hinweis: Seit Dezember 2017 wurden bekannte Marken und Modelle von Android-Smartphones und -Tablets getestet. Wir können jedoch nicht garantieren, dass alle Marken und Modelle auf dem Markt mit Qumi Q38 kompatibel sind.*

Bekannte Beschränkungen

1. Einige Live-Streaming-Anwendungen, wie Netflix, funktionieren mit AirReceiver nicht.

- *Einige Live-Streaming-Anwendungen, wie Netflix, Amazon Video, HBO Go, YouTube und die meisten Sport-/TV-Apps, nutzen entweder ihr eigenes Protokoll oder verhindern Verbindungen, die nicht von einem iOS- oder Mac-OS-Gerät hergestellt werden. Einige der Serviceanbieter hinter diesen Anwendungen verhindern zudem die Anzeige von Inhalten über AirPlay an einem Apple TV. Wir forschen derzeit auf zwei Weisen nach Möglichkeiten zur Ergänzung dieser Unterstützung in künftigen Versionen von AirReceiver. In einigen Fällen können Sie Inhalte möglicherweise nicht an einem anderen Gerät spiegeln oder streamen.*

2. DRM-geschützte Filme von iTunes können nicht gestreamt werden.

- *Unterstützt kein Streaming von DRM-geschützten Filmen von iTunes.*

1. iOS/Mac-OS-Gerät für AirPlay mit AirReceiver einrichten

Hinweis: Die AirReceiver-Anwendung ist standardmäßig immer eingeschaltet, sodass sie nicht gestartet werden muss.

- A. Verbinden Sie Ihr(en) iOS-/Mac-OS-basiertes/basierten Smartphone/Tablet/PC und Qumi Q38 mit demselben kabellosen Büro- oder Heimnetzwerk.

- B. Die AirReceiver-App muss nicht auf Ihr(en) iOS/Mac-OS-basiertes/basierten Smartphone/Tablet/PC heruntergeladen werden.
- C.
 - a. Wischen Sie zur Anzeige der Steuerkonsole an Ihrem iOS-Smartphone/Tablet vom unteren Bildschirmrand nach oben. Die AirPlay-Schaltfläche sollte angezeigt werden. Tippen Sie sie an. Wählen Sie das geeignete Gerät zum Einschalten der Bildschirmspiegelung. In diesem Fall wird der Name „Vivitek“ angezeigt.
 - b. Blenden Sie an Ihrem Mac-OS-PC das Statusmenü von der Bildschirmseite oben rechts ein. Die Schaltfläche zur Bildschirmspiegelung sollte angezeigt werden. Klicken Sie sie dann an. Wählen Sie das geeignete Gerät zum Einschalten der Bildschirmspiegelung. In diesem Fall wird der Name „Vivitek“ angezeigt.

iOS-Gerät einrichten

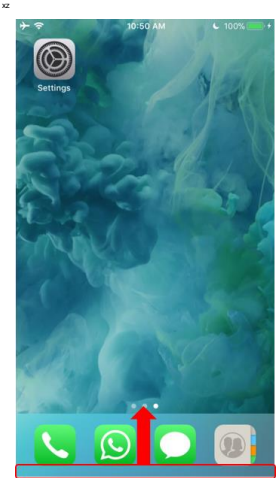
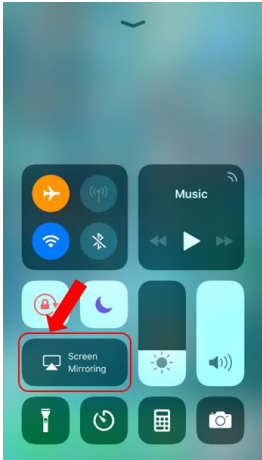
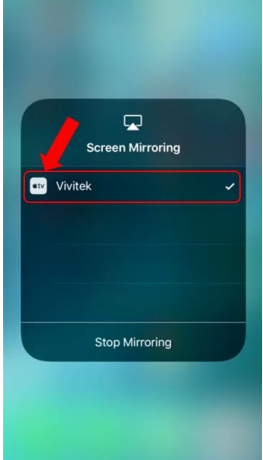
Aktivieren Sie die Steuerkonsole.	Tippen Sie auf die Schaltfläche zur Bildschirmspiegelung.	Wählen Sie das geeignete Gerät zum Starten der Spiegelung.
		

Mac-OS-Gerät einrichten

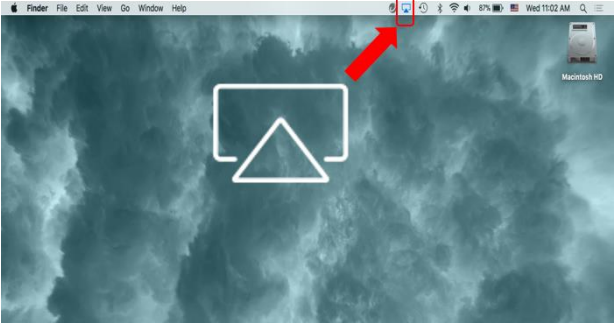
Aktivieren Sie das Statusmenü und tippen Sie auf die Schaltfläche zur Bildschirmspiegelung.

Wählen Sie das geeignete Gerät zum Starten der Spiegelung.

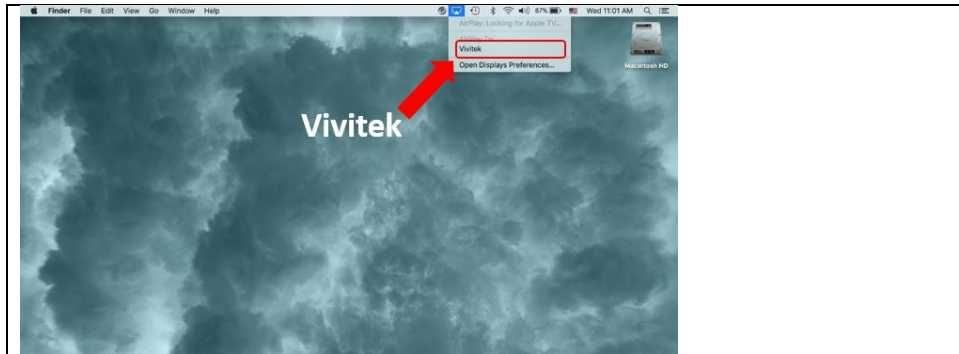



- D. Nun sollten Sie verbunden sein und die Inhalte Ihres iOS/Mac-OS-Gerätes am Q38 gespiegelt werden

2. Android-OS-Gerät für Google Cast mit AirReceiver einrichten

Hinweis: Die AirReceiver-Anwendung ist standardmäßig immer eingeschaltet, sodass sie nicht gestartet werden muss.

- A. Verbinden Sie Ihr Android-OS-basiertes Smartphone/Tablet und Qumi Q38 mit demselben kabellosen Büro- oder Heimnetzwerk.
- B. Starten Sie an Ihrem Android-Smartphone/Tablet die Google-Cast-Funktion. Wählen Sie das geeignete Gerät zum Einschalten der Bildschirm Spiegelung. In diesem Fall wird der Name „Vivitek“ angezeigt.

Erinnerung: Jede Android-Smartphone/Tablet-Marke hat einen anderen Namen zum Beschreiben der „GoogleCast“-Funktion. Prüfen Sie die Bedienungsanleitung Ihres Smartphones/Tablets oder erkunden Sie sich beim Kundencenter der jeweiligen Marke nach der „GoogleCast“-Bezeichnung.

- C. Nun sollten Sie verbunden sein und die Inhalte Ihres Android-OS-Gerätes am Q38 gespiegelt werden.

3. Miracast-Einrichtung für Android-Geräte.

Hinweis: Miracast ist nur mit ausgewählten Android-Smartphones/Tablets kompatibel.

- A. Verbinden Sie Ihr Android-basiertes Smartphone/Tablet und Qumi Q38 mit demselben kabellosen Büro- oder Heimnetzwerk.
- B. Starten Sie die Miracast-App am Q38. Die Anwendung finden Sie im Connectivity-Ordner am Startbildschirm.



- C. Android-Smartphone/Tablet mit Projektor verbinden
 - i. Starten Sie die Spiegelfunktion von Smartphone/Tablet und achten Sie darauf, die kabellose Anzeigefunktion zu aktivieren.
 - ii. Suchen Sie nach dem Projektor. In diesem Fall lautet der Projektorname: Android_XXXX (Beispiel)
 1. Schauen Sie gleichzeitig auf den Projektor und Sie sehen eine Meldung, die besagt, dass das Smartphone/Tablet versucht, eine Verbindung zum Projektor herzustellen. Nehmen Sie die Einladung an und die Spiegelanzeige startet den Verbindungsaufbau.

Erinnerung: Jede Android-Smartphone/Tablet-Marke hat einen anderen Namen zum Beschreiben der „Miracast“-Funktion. Prüfen Sie die Bedienungsanleitung Ihres Smartphones/Tablets oder erkunden Sie sich beim Kundencenter der jeweiligen Marke nach der „Miracast“-Bezeichnung.

D. Nun sollten Sie verbunden sein und die Inhalte Ihres Android-Smartphones/Tablets am Q38 gespiegelt werden.

4. Windows-OS-Gerät für Google Cast mit AirReceiver einrichten

Hinweis: Die AirReceiver-Anwendung ist standardmäßig immer eingeschaltet, sodass sie nicht gestartet werden muss.

- A. Verbinden Sie Ihren Windows-OS-basierten PC und Qumi Q38 mit demselben kabellosen Büro- oder Heimnetzwerk.
- B. Starten Sie an Ihrem Windows-PC den Chrome Browser und klicken Sie auf das 3-Punkt-Symbol und wählen Sie die „Cast“-Funktion aus dem Auswahlménü. Wählen Sie das geeignete Gerät zum Einschalten der Bildschirm Spiegelung. In diesem Fall wird der Name „Vivitek“ angezeigt. Google Cast ermöglicht Ihnen die Spiegelung von Chrome Window oder Computer-Desktop.

Windows-OS-Gerät einrichten

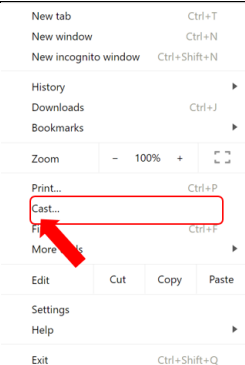
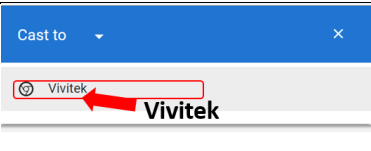
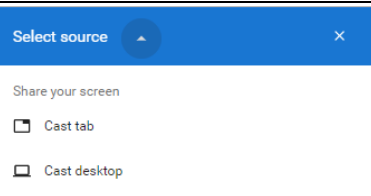
Starten Sie Chrome.

Wählen Sie die „Cast“-Funktion aus dem Menü

Wählen Sie das geeignete Gerät zum Starten der Spiegelung.

Übertragen Sie entweder Chrome Window oder den Computer-Desktop.

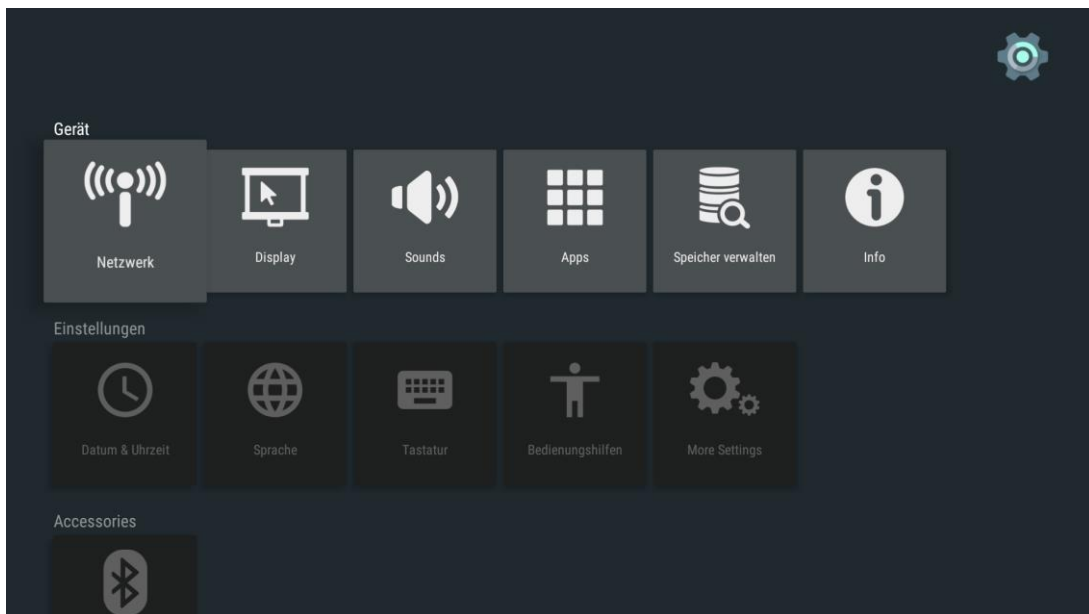

Einstellungen

Hier können Sie auf zahlreiche Einstellungen zugreifen, einschließlich WLAN, Anzeige, Sound, Apps, Speicher, Bluetooth, Speicher, System und mehr.



Drücken Sie zur Auswahl von Dateien die Tasten \wedge , \smile , \langle und \rangle an der Oberseite des Projektors oder an der Fernbedienung, drücken Sie zur Anzeige die Taste \leftarrow . Die Anzeige des Bedienfeldes ändert sich je nach Datei. Die nachstehende Tabelle listet verfügbare Funktionen auf.

Kategorie	Menüleiste/Symbol	Beschreibung
Gerät	WLAN	WLAN-Verbindungen einrichten und verwalten
	Anzeige	Bildschirmauflösung, Bildschirmposition, Tagtraum
	Sound	Systemgeräusche
	Apps	Heruntergeladene Apps, System-Apps, Laufende Apps
	Speicher und Rücksetzung	Gerätespeicher, Interner Speicher, Rücksetzung, Werksdatenrücksetzung
	Info	Systemaktualisierung, Gerätenamen, Rechtliche Informationen, Modell, Android-Sicherheitspatch-Stufe, Version
Präferenzen	Datum und Uhrzeit	Automatisches Datum und Uhrzeit, Datum, Uhrzeit
	Sprache	Gerätesprachen wählen
	Tastatur	Aktuelle Tastatur, Konfigurieren
	Zugänglichkeit	Bildunterschriften, Dienste, Text-To-Speech
	Weitere Einstellungen	Zusätzliche Systemeinstellungen
Zubehör	Bluetooth	Bluetooth-Geräte einrichten und verwalten
Persönlich	Ort	Standortstatus, Aktuelle Standortanfragen
	Konto hinzufügen	Mit Facebook anmelden, Anmelden, registrieren, Kennwort vergessen

Kapitel 4 OSD-Einstellungen

OSD-Menüeinstellungen

Qumi hat ein OSD-Einstellungsmenü (Menütaste an der Oberseite des Projektors oder an der Fernbedienung), mit dem Sie Anpassungen vornehmen und Einstellungen, wie Anzeige- und Audioeinstellungen, ändern können. Das OSD hat 11 Untermenüs:

- **Menusprache** – ermöglicht die Auswahl der Sprache für das OSD-Menü. Drücken Sie das OSD-Menü zur Eingabe. Wählen Sie mit den Pfeiltasten die gewünschte Sprache, drücken Sie dann zum Bestätigen und Beenden die Menü- oder Verlassen-Taste.
- **SIGNALQUELLE** – ermöglicht die Auswahl der Eingangsquelle für den Projektor. Drücken Sie das OSD-Menü zur Eingabe. Wählen Sie mit den Pfeiltasten die gewünschte Eingangsquelle, drücken Sie dann zum Bestätigen und Beenden die Menü- oder Verlassen-Taste.
- **Bildmodus-Einstellungen** – ermöglicht die Anpassung von Bildanzeigeeinstellungen des Projektors entsprechend den Vorlieben des Betrachters. Die Anzeigeeinstellungen bestehen aus Hell, Präsentation, Film und Nutzermodi. Wählen Sie mit den Pfeiltasten den gewünschten Anzeigemodus, drücken Sie dann zum Bestätigen und Beenden die Menü- oder Verlassen-Taste.
- **Effekt-Einstellungen** – Audioeinstellungen des Projektors wählen oder anpassen. Die Audioeinstellungen bestehen aus Standard, Musik, Film, Sport und Nutzermodi. Wählen Sie mit den Pfeiltasten den gewünschten Tonmodus, drücken Sie dann zum Bestätigen und Beenden die Menü- oder Verlassen-Taste.
- **Farbtemperatur** – Farbtemperatur und RGB-Parameter entsprechend den Vorlieben des Nutzers anpassen. Wählen Sie mit den Pfeiltasten den gewünschten Farbtemperaturmodus, drücken Sie dann zum Bestätigen und Beenden die Menü- oder Verlassen-Taste.
- **Seitenformat-Modi** – Seitenverhältnis wählen, um anzupassen, wie das Bild angezeigt werden soll. Wählen Sie mit der Aufwärts-/Abwärtstaste den Zielmodus, drücken Sie dann zum Bestätigen und Beenden die Menü- oder Verlassen-Taste.
- **Projection-Mode** – ermöglicht die Auswahl des Projektionsmodus (je nach Montagemethode). Drücken Sie zur Auswahl aus den verfügbaren Modi die Eingabetaste.
- **Keystone** – korrigiert fehlausgerichtete oder verzerrte Bilder, damit die Projektion richtig angezeigt wird. Wählen Sie mit den Pfeiltasten den gewünschten Trapezkorrekturmodus, drücken Sie dann zum Bestätigen und Beenden die Menü- oder Verlassen-Taste.
- **Reset All** – Werkseinstellungen und Standardparameter des Systems, wie Bild, Ton, Projektion, Trapezkorrektur usw., wiederherstellen.
- **État** – zeigt relevante Statusinformationen (wie Software-Version).
- **Software Update(USB)** – aktualisiert Systemsoftware. Legen Sie die Software im Stammverzeichnis des USB-Laufwerks ab, drücken Sie dann zum Aufrufen der Aktualisierungsbestätigung OK und wählen Sie zur Aktualisierung Ja.

Hinweis: Falls das OSD-Menü 10 Sekunden lang nicht aktiv ist, wird es ausgeblendet.



Übersicht über das OSD-Menü

Anhand der folgenden Tabelle können Sie eine Einstellung schnell ausfindig machen bzw. deren Einstellungsbereich bestimmen.





Hauptmenü	Untermenü/Einstellung
OSD-Sprachen	Česky, English, Français, Dansk, Español, Hrvatski, Deutsch, Ελληνικά, Italiano, Magyar, Polski, Românește, Nederlands, Português, Slovenščina, Norsk, Русский, Srpski, Suomi, 简体中文, Svenska, 繁體中文, 日本語
Eingangsquelle	HDMI, Android
Bildmodus Präsentation	Hell: Kontrast 70, Helligkeit 60, Farbe 50, Scharfe 50, Tint 60
	Präsentation: Kontrast 50, Helligkeit 50, Farbe 50, Scharfe 50, Tint 50
	Film: Kontrast 50, Helligkeit 50, Farbe 40, Scharfe 50, Tint 50
	Benutzer: Kontrast 50, Helligkeit 50, Farbe 40, Scharfe 50
TON	Standard: Hohe 50, Bass 50
	Musik: Hohe 75, Bass 75
	Film: Hohe 75, Bass 90
	Sport: Hohe 35, Bass 35
	Benutzer: Hohe 50, Bass 50
Farbtemperatur	Kalt: Rot 8, Grün 100, Blau 50
	Medium: Rot 68, Grün 50, Blau 70
	Warm: Rot 50, Grün 50, Blau 50
	Benutzer: Rot 0, Grün 0, Blau 0
Seitenformat	Auto, 4:3, 16:9, Native
Projection	Frontprojektion, Frontprojektion / Decke, Rückprojektion / Decke, Rückprojektion.
Keystone	Auto: Kalibrierung
	Manual – -40 bis +40
Reset All	Are you sure? Ja oder Nein
État	LED_Std: xx
	Software Version: Nr. XX.X-XXX.XX.XX
Software Update _(USB)	*Befolgen Sie die Bildschirmanweisungen zur Softwareaktualisierung

OSD-Spracheinstellungen

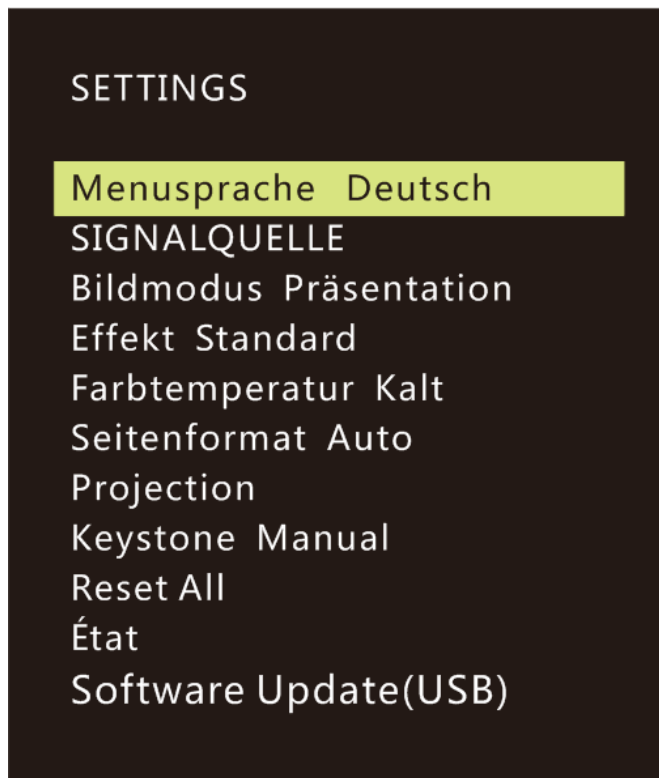
Qumis OSD-Sprachmenü kann ganz einfach angepasst werden. Führen Sie folgende Schritte zur Änderung der OSD-Sprache durch:

1. Drücken Sie zum Aufrufen des Einstellungsmenüs die Taste OSD-Menü  an der Oberseite der Projektors oder an der Fernbedienung.
2. Heben Sie mit dem Cursor die Menüsprache hervor und drücken Sie .



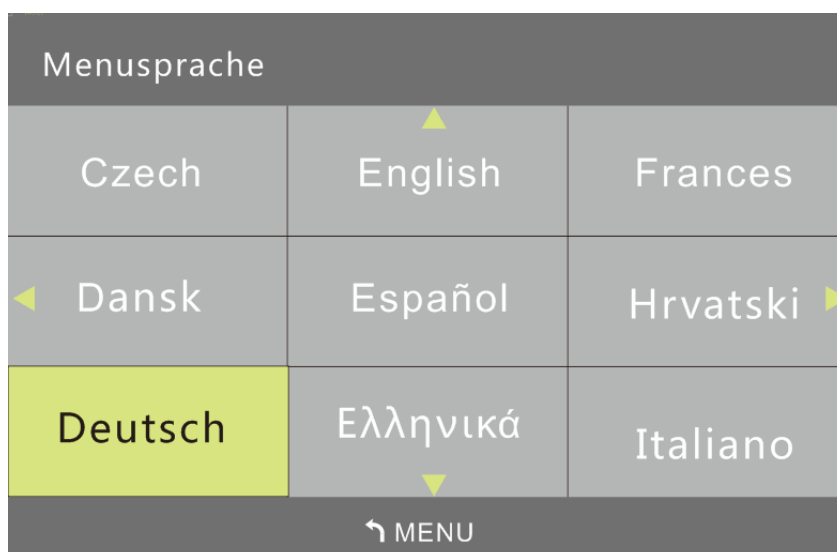

3. Drücken Sie zur Auswahl der gewünschten Sprache die Tasten , , , und .
4. Drücken Sie zum Beenden der Spracheinstellungen die Taste .





Eingangsquelle

Führen Sie folgende Schritte zur Änderung des Anzeigemodus durch:

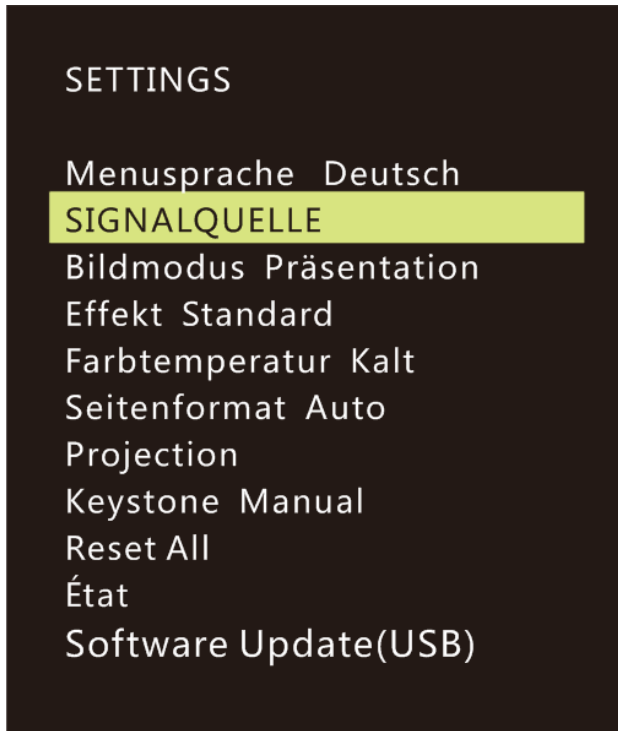
1. Drücken Sie zum Aufrufen des Einstellungsmenüs die Taste OSD-Menü  an der Oberseite der Projektors oder an der Fernbedienung.
2. Heben Sie mit dem Cursor die Eingangsquelle hervor und drücken Sie zum Aufrufen dieses Modus .



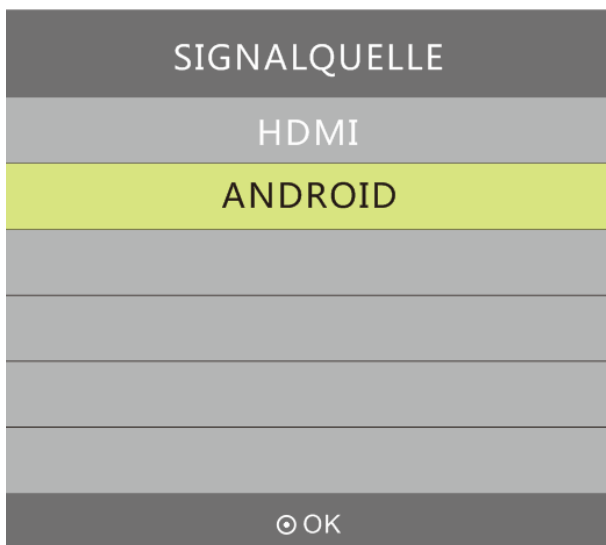

3. Wählen Sie mit  und  die gewünschte Eingangsquelle (HDMI, Android).
4. Drücken Sie zum Beenden der Anzeigemodus-Einstellungen die Taste .





Hinweis: Benutzeranzeige-Modi können je nach Anwendung angepasst werden.

Anzeigemodus-Einstellungen

Führen Sie folgende Schritte zur Änderung des Anzeigemodus durch:

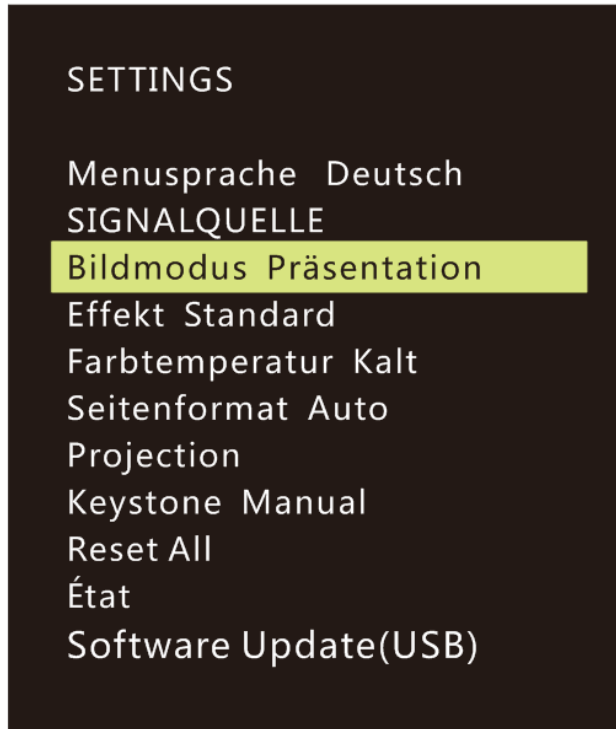
1. Drücken Sie zum Aufrufen des Einstellungsmenüs die Taste OSD-Menü  an der Oberseite der Projektors oder an der Fernbedienung.
2. Heben Sie mit dem Cursor den Anzeigemodus hervor und drücken Sie zum Aufrufen dieses Modus .



3. Wählen Sie mit  und  den gewünschten Anzeigemodus (Präsentation, Hell, Film, Benutzer).



4. Drücken Sie zum Beenden der Anzeigemodus-Einstellungen die Taste .

Bildmodus	Präsentation
Kontrast	76
Helligkeit	50
Farbe	50
Scharfe	10
Tint	50
 MENU	



Hinweis: Benutzeranzeige-Modi können je nach Anwendung angepasst werden.

Tonmodus-Einstellungen

Führen Sie folgende Schritte zur Änderung des Tonmodus durch:

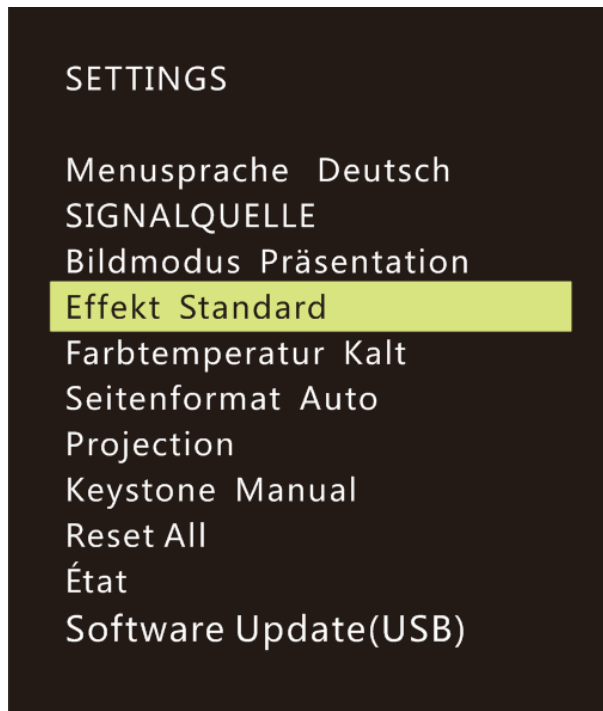
1. Drücken Sie zum Aufrufen des Einstellungsmenüs die Taste OSD-Menü  an der Oberseite der **Projektors** oder an der Fernbedienung.
2. Heben Sie mit dem Cursor den Tonmodus hervor und drücken Sie zum Aufrufen dieses Modus .



3. Wählen Sie mit  und  den gewünschten Tonmodus (Standard, Musik, Film, Sport und Benutzer).



4. Drücken Sie zum Beenden der Tonmodus-Einstellungen die Taste .





Hinweis: Hohe und Bass kann wie erforderlich von Anwendungen angepasst werden.

Farbtemperatur-Einstellungen

Führen Sie folgende Schritte zur Änderung der Farbtemperatur durch:

1. Drücken Sie zum Aufrufen des Einstellungsmenüs die Taste OSD-Menü  an der Oberseite der Projektors oder an der Fernbedienung.
2. Heben Sie mit dem Cursor die Farbtemperatur hervor und drücken Sie zum Aufrufen dieses Modus .





3. Wählen Sie mit  und  den gewünschten Farbtemperatur-Modus.
4. Drücken Sie zum Beenden der Farbtemperatur-Einstellungen die Taste .







Hinweis: Rote, grüne und blaue Farbtöne können wie erforderlich von Anwendungen angepasst werden.

Seitenverhältnis-Einstellungen

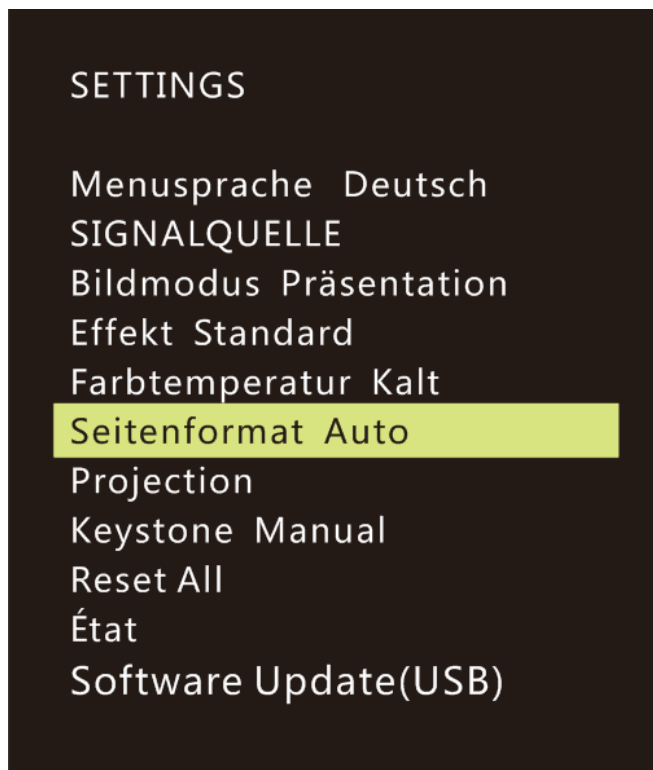
Führen Sie folgende Schritte zur Änderung des Seitenverhältnisses des Projektors durch:

1. Drücken Sie zum Aufrufen des Einstellungsmenüs die Taste OSD-Menü  an der Oberseite der **Projektors** oder an der Fernbedienung.
2. Heben Sie mit dem Cursor die Seitenverhältnis-Einstellungen hervor und drücken Sie zum Aufrufen dieses Modus .



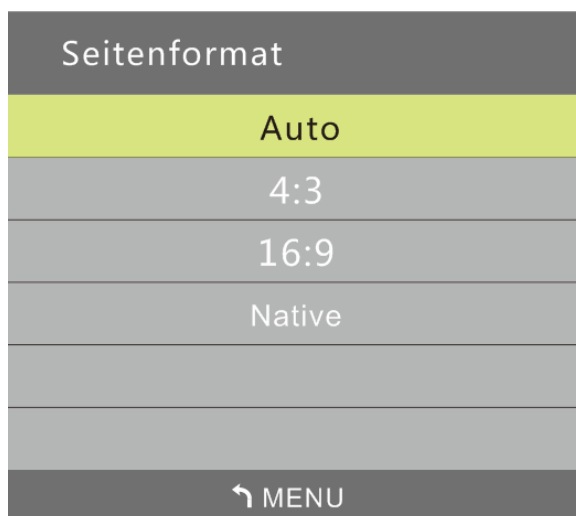

3. Wählen Sie mit  und  den gewünschten Seitenverhältnis-Modus.
4. Drücken Sie zum Beenden der Seitenverhältnis-Einstellungen die Taste .





Projektionsmethode-Einstellungen

Führen Sie folgende Schritte zur Änderung der Projektionsmethode des Projektors durch:



1. Drücken Sie zum Aufrufen des Einstellungsmenüs die Taste OSD-Menü  an der Oberseite der Projektors oder an der Fernbedienung.
2. Heben Sie mit dem Cursor die Projektionsmethode-Einstellungen hervor und drücken Sie zum Aufrufen dieses Modus .







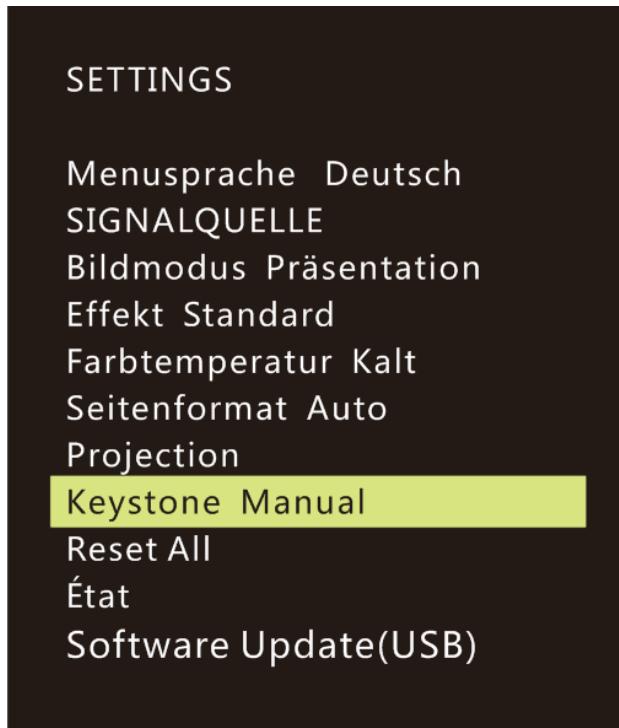

3. Drücken Sie zur Auswahl der gewünschten Projektionsmethode (Frontprojektion, Frontprojektion / Decke, Rückprojektion / Decke, Rückprojektion) wiederholt die Taste .
4. Drücken Sie zum Beenden der Projektionsmethode-Einstellungen die Taste .

Trapezkorrektur-Einstellungen

Führen Sie folgende Schritte zur Änderung der Trapezkorrektur des Projektors durch:

1. Drücken Sie zum Aufrufen des Einstellungsmenüs die Taste OSD-Menü  an der Oberseite der Projektors oder an der Fernbedienung.
2. Heben Sie mit dem Cursor die Trapezkorrektur-Einstellungen hervor und drücken Sie zum Aufrufen dieses Modus .



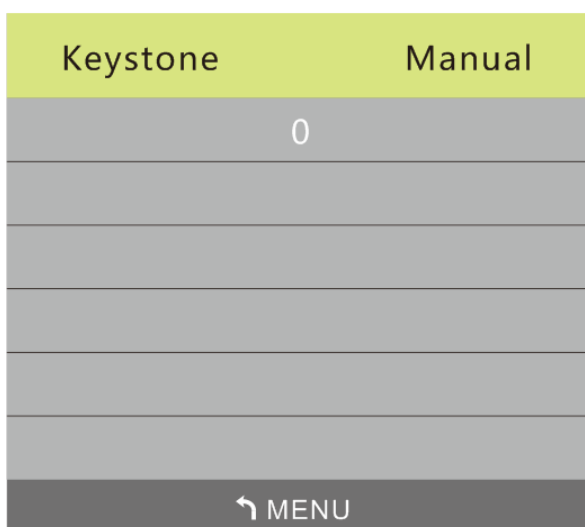

3. Wählen Sie mit , ,  und  den gewünschten Trapezkorrektur-Modus.
4. Drücken Sie zum Beenden der Trapezkorrektur-Einstellungen die Taste .





Hinweis: Die Trapezkorrektur kann wie erforderlich von den Anwendungen angepasst werden. (Werte liegen zwischen -35 und +35)

Alle Einstellungen zurücksetzen

Führen Sie folgende Schritte zur Rücksetzung des Projektors durch:

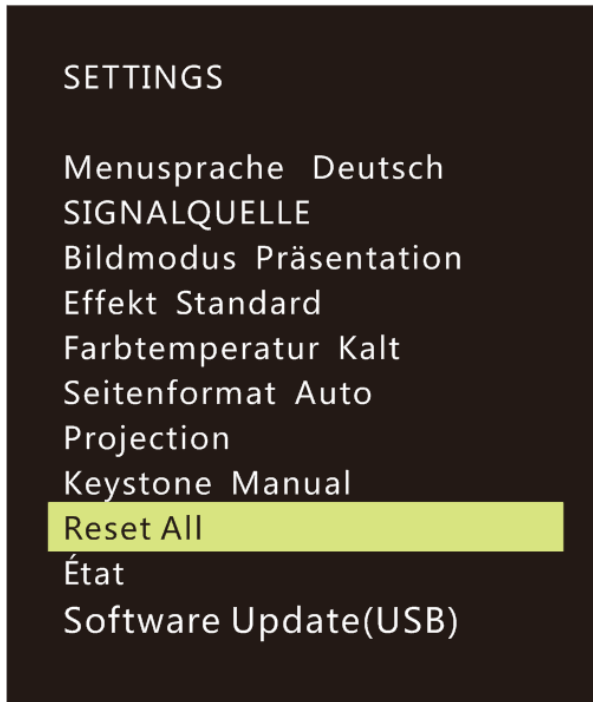
1. Drücken Sie zum Aufrufen des Einstellungsmenüs die Taste OSD-Menü  an der Oberseite der Projektors oder an der Fernbedienung.
2. Heben Sie mit dem Cursor die Option zum Rücksetzen aller Einstellungen hervor und drücken Sie zum Aufrufen dieses Modus .



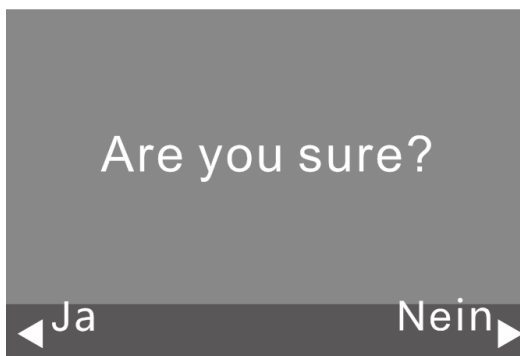

4. Wählen Sie mit  die Option Ja und mit  die Option Nein. Nach Auswahl von Ja wird das Qumi-System auf die Werkseinstellungen zurückgesetzt.



Statuseinstellungen

Führen Sie folgende Schritte zur Anzeige des Projektorstatus durch:

1. Drücken Sie zum Aufrufen des Einstellungsmenüs die Taste OSD-Menü  an der Oberseite der Projektors oder an der Fernbedienung.
2. Heben Sie mit dem Cursor die Statuseinstellungen hervor und drücken Sie zum Aufrufen dieses Modus .

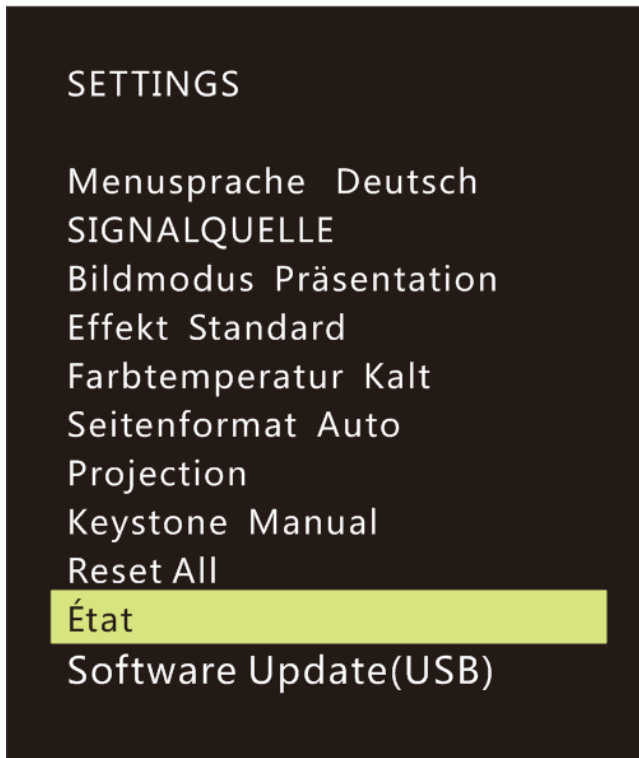

État
LED_Std :
10
Software Version :
V1.0-2017.9.28
Device ID :
Q38
↶ MENU

Software Update(USB)

1. Laden Sie die Software herunter und entpacken Sie die Datei.
2. Legen Sie die Software auf dem USB-Flash-Laufwerk ab.
Dateiname: MERGE_DLP30.bin
Hinweis: Legen Sie die Datei auf dem USB-Laufwerk ab (nicht im Ordner).
3. Stecken Sie das USB-Flash-Laufwerk in den USB-Port (Anschluss auf der rechten Seite).
4. Klicken Sie die Menütaste an der Fernbedienung und das Einstellungsmenü wird angezeigt.
5. Blättern Sie nach unten und wählen Sie „Software Update(USB)“.
Befolgen Sie die Bildschirmanweisungen zur Aktualisierung: „Are you sure?“
Wählen Sie mit dem Linken Cursor „Ja“.

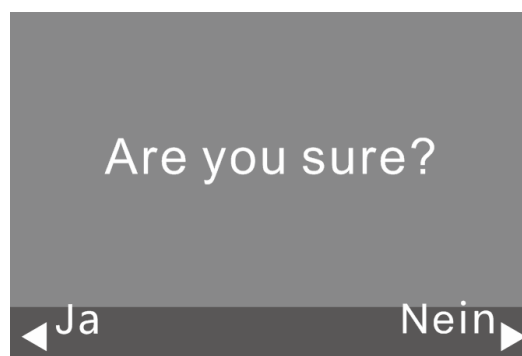
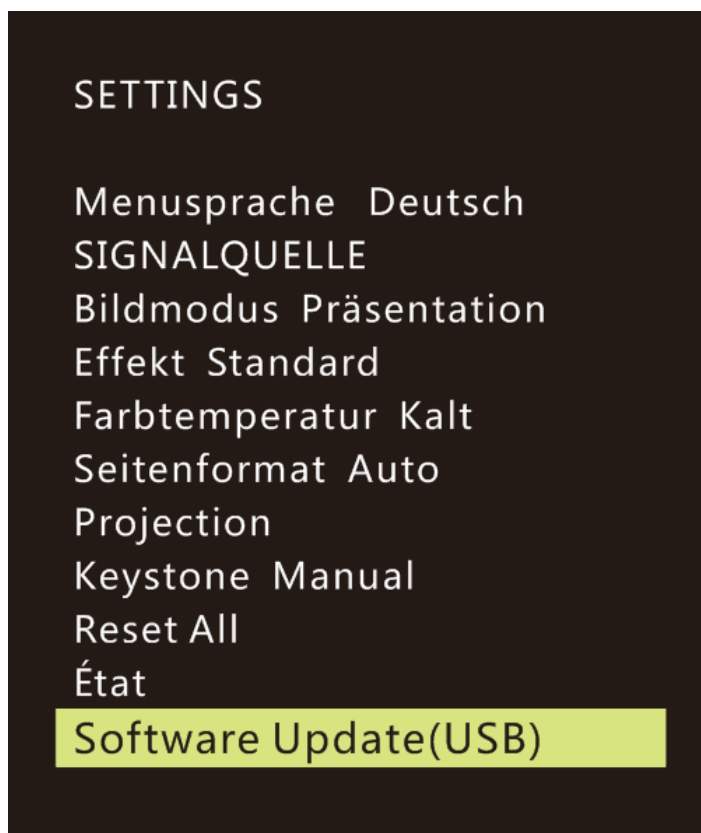

Kapitel 5 Ihren Qumi pflegen

Qumi reinigen

Befreien Sie den Qumi regelmäßig von Staub und Fett, damit er lange Zeit fehlerfrei funktioniert.

 **Warnung:**

1. *Qumi sollte vor der Reinigung ausgeschaltet und vom Stromnetz getrennt werden. Andernfalls besteht die Gefahr von Verletzungen und Systemschäden.*
2. *Reinigen Sie das Gerät nur mit einem feuchten Tuch. Achten Sie darauf, dass kein Wasser in die Belüftungsöffnungen von Qumi eindringt.*
3. *Falls bei der Reinigung eine kleine Menge Wasser in das Innere von Qumi gelangt, trennen Sie Qumi von der Stromversorgung und lassen Sie ihn vor der Inbetriebnahme mehrere Stunden an einem gut belüfteten Ort trocknen.*
4. *Falls bei der Reinigung eine große Menge Wasser in das Innere von Qumi gelangt, trennen Sie Qumi von der Stromversorgung und lassen Sie ihn reparieren.*

Objektiv reinigen

Objektivreiniger sind in den meisten Kamerafach- und Einzelhandelsgeschäften erhältlich. Gehen Sie zum Reinigen des Qumi-Objektivs wie folgt vor:

1. Tragen Sie eine kleine Menge des Objektivreinigers auf ein sauberes, weiches, fusselfreies Tuch auf. (Tragen Sie den Reiniger nicht direkt auf das Objektiv auf.)
2. Wischen Sie das Objektiv vorsichtig in kreisenden Bewegungen ab.

 **Achtung:**

1. Verwenden Sie keine Scheuer- oder Lösungsmittel.
2. Achten Sie darauf, dass der Reiniger nicht mit dem Gehäuse von Qumi in Kontakt kommt; andernfalls kann sich dieses verfärben oder verblassen.

Problemlösung

Häufig gestellte Fragen und Lösungen

Diese Richtlinien liefern Tipps zum Umgang mit Problemen, die beim Einsatz von Qumi auftreten können. Falls das Problem bestehen bleibt, wenden Sie sich an Ihren Händler.

Das Problem lässt sich manchmal bereits durch etwas so Einfaches wie falsch angeschlossene Kabel erklären. Prüfen Sie die folgenden möglichen Problemursachen, bevor Sie mit den problemspezifischen Lösungen fortfahren.

- Prüfen Sie durch Anschließen eines anderen Elektrogerätes, ob die Steckdose richtig funktioniert.
- Stellen Sie sicher, dass Qumi eingeschaltet ist.
- Achten Sie darauf, dass alle Kabel sicher angeschlossen sind.
- Stellen Sie sicher, dass das angeschlossene Gerät eingeschaltet ist.
- Prüfen Sie, ob sich der angeschlossene PC im Ruhezustand oder Energiesparmodus befindet.

Tipps zur Problemlösung

Führen Sie in jedem problemspezifischen Bereich die Schritte in der empfohlenen Reihenfolge durch. Dadurch können Sie das Problem schneller lösen.

Versuchen Sie, das Problem zu isolieren, damit Sie keine funktionstüchtigen Teile ersetzen.

Beispiel: Wenn Sie die Batterien ersetzen und das Problem bestehen bleibt, setzen Sie die ursprünglichen Batterien wieder ein und fahren mit dem nächsten Schritt fort.

Notieren Sie sich die Schritte, die Sie bei der Problemlösung unternehmen. Diese Informationen können später hilfreich sein, wenn Sie sich an den technischen Kundendienst wenden oder Qumi an ein Kundencenter übergeben.

Systemrücksetzung (Neustart)

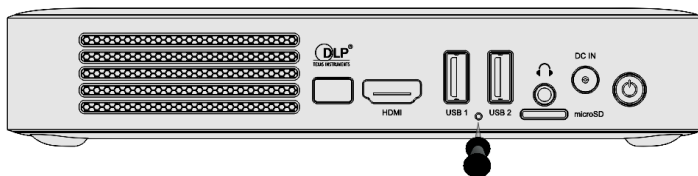

An der Rückseite von Qumi (unter den beiden USB-Anschlüssen) befindet sich eine kleine Öffnung. Stecken Sie eine gerade gebogene Büroklammer (oder einen ähnlich kleinen Gegenstand) in die Öffnung und halten Sie die darin gedrückte Taste zum Neustarten von Qumi 3 Sekunden gedrückt.

Bildprobleme

Problem: Es erscheint kein Bild auf der Projektionsfläche.

1. Prüfen Sie, ob die Quelle (PC, Flash-Laufwerk, Kamera, Smartphone usw.) richtig konfiguriert ist.
2. Schalten Sie alle Geräte aus und in der richtigen Reihenfolge wieder ein.

Problem: Das Bild ist verschwommen

1. Passen Sie den Fokus direkt über die Fokustasten an Projektor oder Fernbedienung an.
2. Stellen Sie sicher, dass der Abstand zwischen Qumi und Leinwand innerhalb des angegebenen Bereichs liegt.
3. Reinigen Sie das Objektiv von Qumi mit einem Objektivreinigungstuch, falls es verschmutzt ist.

Problem: Das Bild ist oben breiter als unten (Trapezverzerrung)

1. Platzieren Sie Qumi so, dass er möglichst in einem rechten Winkel zur Projektionsfläche aufgestellt ist.
2. Passen Sie die Trapezkorrektur über das OSD-Menü wie erforderlich an.

Problem: Das Bild ist umgekehrt

Prüfen Sie die Ausrichtung des Projektionsmodus im Anzeige-Menü des OSD.

Problem: Bild ohne Kontrast

Passen Sie den Kontrast im Farbe-Menü des OSD an.

Problem: Die Farbe des projizierten Bildes stimmt nicht mit der des Quellbildes überein

Passen Sie die Farbtemperatur in den Farbtemperatureinstellungen des OSD-Menüs an.

Probleme mit der Fernbedienung.

Problem: Qumi reagiert nicht auf Fernbedienungsbefehle

1. Richten Sie die Fernbedienung auf den Fernbedienungssensor an Qumi.
2. Achten Sie darauf, dass der Bereich zwischen Fernbedienung und Sensor nicht blockiert ist.
3. Schalten Sie jegliche Leuchtstofflampen im Zimmer aus.
4. Prüfen Sie, ob die Batterie richtig herum eingestellt ist.
5. Ersetzen Sie die Batterie.
6. Schalten Sie andere infrarotfähige Geräte in der Umgebung aus.
7. Lassen Sie die Fernbedienung reparieren.

Problem: Die Einschalttaste auf der Fernbedienung schaltet den Qumi nicht ein.

1. Stellen Sie sicher, daß das Netzteil an den Qumi angeschlossen ist.

Audioprobleme

Problem: Es wird kein Ton ausgegeben

1. Passen Sie die Lautstärke an der Audioquelle an.
2. Prüfen Sie den Anschluss des Audiokabels.
3. Prüfen Sie die Audioausgabe mit anderen Lautsprechern.
4. Schalten Sie bei Verwendung von Bluetooth die Bluetooth-Funktion in den Einstellungen ein und stellen Sie sicher, dass die Kopplung erfolgt ist.
5. Lassen Sie Qumi reparieren.

Problem: Der Ton ist verzerrt

1. Prüfen Sie den Anschluss des Audiokabels.
2. Verwenden Sie andere Lautsprecher zum Testen der Audioausgabe.
3. Lassen Sie Qumi reparieren.

Häufig gestellte Fragen

1. Besteht die Möglichkeit, Qumi an eine Spielkonsole, wie z. B. eine Microsoft® Xbox oder Sony® PS3, anzuschließen?

Ja, Qumi kann die Inhalte einer Xbox- oder PS3-Konsole anzeigen. Verbinden Sie Qumi und Spielkonsole dazu über ein HDMI-Kabel.

2. Kann Qumi das Bild eines Fernsehers projizieren?

Schließen Sie zur Anzeige von Fernsehinhalten Kabelbox, Digitalempfänger oder Satellitenempfänger direkt an den Qumi an. Beispiel: Schließen Sie eine Kabeldose per HDMI-Kabel an Qumi an.

3. Wie werden Bilder von einer Digitalkamera oder einem USB-Speichergerät angezeigt?

Bilder und andere Inhalte können durch Anschließen folgender Geräte an Qumi angezeigt werden:

- USB-Flash-Laufwerk, Festplatte, microSD-Karte, Kartenleser
- Digitalkamera
- Smartphone
- Multimedia-Anzeigegerät

Sobald die Geräte angeschlossen sind, können die Bilder mit Hilfe der Qumi-Fotoplayer angezeigt werden.

4. Welches Kabel wird zum Anschließen von Videogeräten an Qumi benötigt?

Videogeräte können über ein HDMI-Kabel an Qumi angeschlossen werden, sofern die Videogeräte über geeignete Ports verfügen.

5. Welche Art von Videoformaten unterstützt Qumi?

AVI/RM/RMVB/TS/VOB/MLV/MOV/ISO/WMV/ASF/FLV/DAT/MPG/MPEG

6. Welche Art von Audioformaten unterstützt Qumi?

MP3, WMA, AAC, WAV/OGG/AC3/DDP/FLAC/APE

7. Welche Art von Dokumentenformaten unterstützt Qumi?

Microsoft® Office 97 – 2010 (Word, Excel®, PowerPoint®), Adobe® PDF (1.0, 1.1, 1.2, 1.3, 1.4)

8. Welche Art von Fotoformaten unterstützt Qumi?

JPEG/BMP/GIF/PNG

9. Wie lange hält die LED-Lichtquelle in Qumi und kann sie ersetzt werden?

Qumi nutzt keine typische Lichtquelle. Stattdessen verwendet es zur Beleuchtung und Projektion einen Satz Leuchtdioden (LEDs). LEDs haben eine höhere Betriebslebensdauer als herkömmliche Lampen. Qumi-LEDs halten etwa 30.000 Stunden. Die Lebensdauer des LEDs kann je nach Helligkeit, Nutzung, Umgebungsbedingungen etc. variieren. Die LED-Helligkeit kann mit der Zeit abnehmen. Das LED-Modul kann nicht ersetzt werden.

10. Warum muss ich den Fokus an meinem Qumi nach dem Einschalten neu anpassen?

Für optimale Bildqualität müssen Sie nach Erreichen der Betriebstemperatur möglicherweise die Tasten Focus-In (+)/Focus-out (-) drücken.

11. Ich habe meine Fernbedienung verloren. Wo finde ich Ersatz?

Wenden Sie sich zum Beziehen einer Ersatzfernbedienung an Ihren Händler oder den Vivitek-Service unter www.vivitekcorp.com (Region wählen) (möglicherweise fallen Kosten an).

12. Bluetooth funktioniert nicht, wenn die Quelle HDMI ist?

Bluetooth wird nur unter Android unterstützt.

13. Warum schaltet sich der Qumi nicht ein über die Einschalttaste auf der Fernbedienung??

Wenn der Projektor ausgeschaltet ist und nicht an das Netzteil nicht angeschlossen ist, die Einschalttaste auf der Fernbedienung funktioniert nicht. Sobald das Netzteil an den Projektor angeschlossen ist, wird funktioniert die Einschalttaste auf der Fernbedienung normal funktionieren.

Vivitek-Kundendienstseite

Weitere Informationen, Kontaktdaten zum Kundendienst und die Produktregistrierung finden Sie unter www.vivitekcorp.com nach Auswahl Ihrer Region.

Technische Daten

Modellnummer:	Qumi Q38	
Native Auflösung	Full HD 1080p (1920 x 1080)	
Maximale Auflösung	WUXGA (1920 x 1200) / UHD-4K-Videowiedergabe unter Android OS	
Projektionsverhältnis (Entfernung/Breite)	1,2:1	
Bildgröße (Diagonal)	0,5 – 3,3 m	
Projektionsabstand	0,5 – 3,5 m	
Projektionsobjektiv	Motorisierte Fokusfunktion an Fernbedienung oder über Menüsteuerung am Projektor	
Seitenformat	16:9 Native	
Keystone	Vertikal ± 40 ° (± 40 Schritte)	
Betriebssystem	Android™ v6.0	
Kabellos	Ja (IEEE 802.11 b/g/n (2,4 GHz) intern)	
Bluetooth®	Ja (Bluetooth® 4.0)	
RAM/Speichererweiterung	RAM	1 GB DDR3
	Intern	8 GB (eMMC Flash) (5 GB nutzbar)
	Extern	microSD-Kartenschütz (bis 64 GB), USB-Flash-Laufwerk (bis 64 GB)
Unterstützte Medienplayer-Formate	Office	Microsoft® Office 97 – 2010 (Word, Excel®, PowerPoint®), Adobe® PDF (1.0, 1.1, 1.2, 1.3, 1.4)
	Video	AVI/RM/RMVB/TS/VOB/MLV/MOV/ISO/WMV/ASF/FLV/DAT/MPG/MPEG
	Foto	JPEG/BMP/GIF/PNG
	Audio	MP3, WMA, AAC, WAV/OGG/AC3/DDP/FLAC/APE
Lautsprecher	2 W (x2) (Stereo)	
Stativhalterung	Ja (Standard-1/4-20-Kameramontageöffnung, L 6,3 mm)	
Ein-/Ausgänge	HDMI v1.4b, Audioausgang (3,5 mm), USB (Type A) (x2), microSD-Kartenschlitz	
Akkutyp (integriert)	Lithium-Polymer-Akku, 12.000 mAh (3,7 V) (bis 2 Stunden Laufzeit)	
Stromversorgung	100 – 240 V AC, 50/60 Hz	
Stromverbrauch	66 W (Normalmodus)	
Betriebstemperatur	5 – 35 °C	
Lagerbedingungen	-10 – 40 °C, 5 – 70 % (nicht kondensierend)	
Projektionsmethode	Tischaufstellung, Deckenmontage (Vorder-/Rückseite)	
Abmessungen (B x T x H)	188 x 118 x 34 mm	
Gewicht (circa)	746 g	

Hinweis: Bei Fragen zu den Produktspezifikationen wenden Sie sich bitte an Ihren örtlichen Händler.

Projektionsabstand vs. Projektionsgröße



Tabelle zu Projektionsabstand und -größe

Bilddiagonale (cm/Zoll)	Bildbreite (cm/Zoll)	Bildhöhe (cm/Zoll)	Projektionsabstand (cm/Zoll)
76/30	66/26	33/13	77/30
102/40	89/35	43/17	103/40
127/50	111/44	54/21	128/50
152/60	133/52	65/25	154/61
178/70	155/61	76/30	179/71
203/80	177/70	87/34	205/81
229/90	199/78	98/38	231/91

Hinweis: Die Versattabelle hat eine 10-prozentige Toleranz aufgrund von Abweichungen optischer Komponenten.

Tabelle zum Taktungsmodus

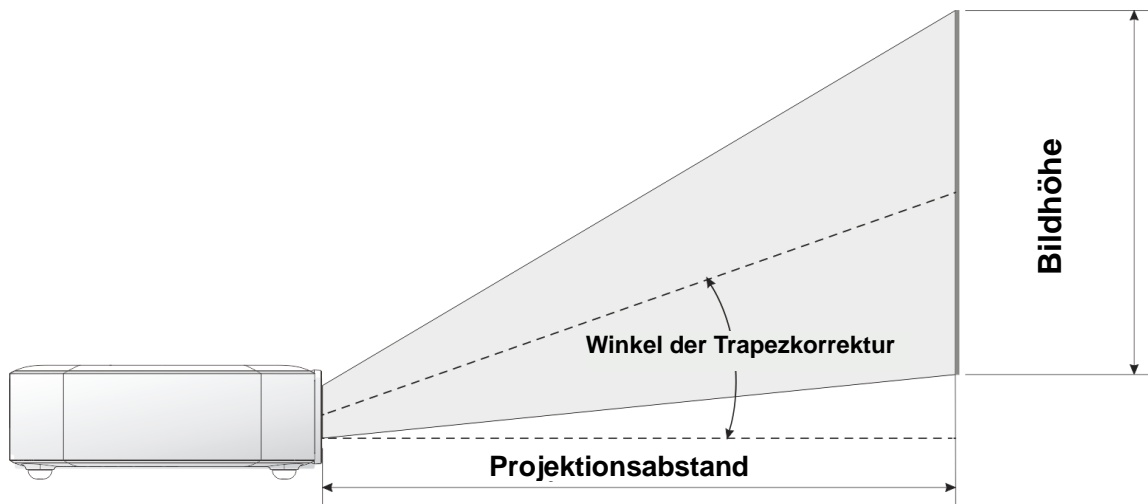
Auflösung	Horizontale Synchronisierung [kHz]	Vertikale Synchronisierung [Hz]
VESA640x480_60	31,47	59,94
VESA640x480_72	37,86	72,81
VESA640x480_75	37,5	75
VESA800x600_60	37,88	60,32
VESA800x600_72	48,08	72,19
VESA800x600_75	46,88	75
VESA1024x768_60	48,36	60
VESA1024x768_70	56,48	70,07
VESA1024x768_75	60,02	75,03
VESA1280x768_60-RB	47,4	59,99
VESA1280x768_60	47,78	59,87
VESA1280x800_60	49,7	59,81
VESA1280x800_75	62,79	74,93
VESA1280x1024_60	63,98	60,02
VESA1280x1024_75	79,98	75,02
VESA1280x960_60	60	60
VESA1400x1050_60	65,32	59,98
VESA1440x900_60	55,93	59,89
VESA1600x1200_60	75	60
VESA1680x1050_60-RB	64,67	59,88
VESA1680x1050_60	65,29	59,95
VESA1920x1080_60	67,5	60
VESA1920x1200_60-RB	74,04	59,95
IBM-720x400-70	31,467	70,08
MAC-640x480-66	35	66,67
MAC-832x624-75	49,722	74,55
MAC-1024x768-60	48,773	59,99
MAC-1152x870-75	68,681	75,06
SDT V-480i60	15,734	59,94
SDT V-480P59	31,469	59,394
SDT V-576i50	15,625	50
SDT V-576P50	31,25	50
HDT V-720P50	37,5	50
HDT V-720P60	45	60
HDT V-1080i50	28,125	50
HDT V-1080i60	33,75	60
HDT V-1080p24	27	24
HDT V-1080p25	28,13	25
HDT V-1080P30	33,75	30
HDT V-1080P50	56,25	50
HDT V-1080P60	67,5	60

Qumi-Abmessungen

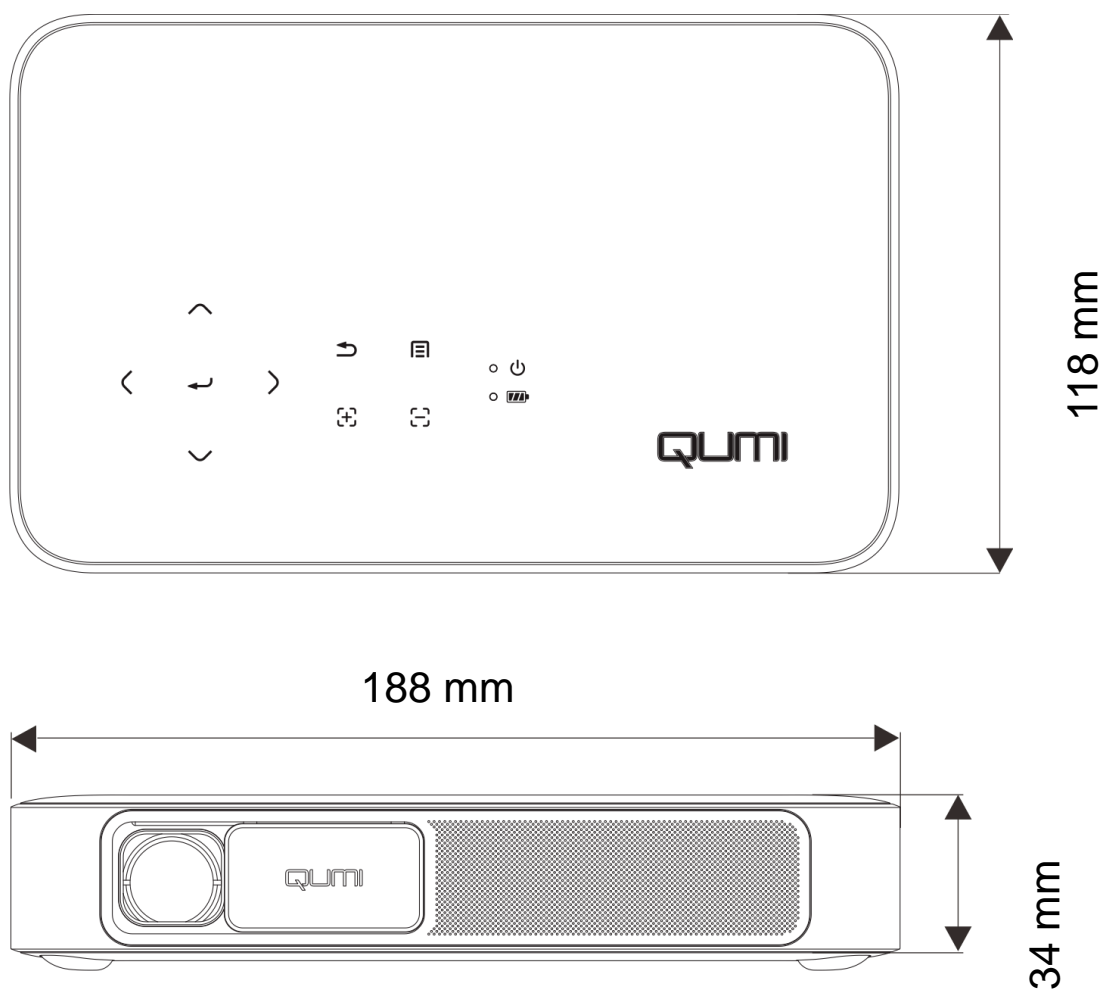

Richtlinienkonformität

FCC-Hinweis

Dieses Gerät wurde getestet und als mit den Grenzwerten für Digitalgeräte der Klasse B gemäß Teil 15 der FCC-Regularien übereinstimmend befunden. Diese Grenzwerte wurden geschaffen, um angemessenen Schutz gegen Störungen beim Betrieb in kommerziellen Umgebungen zu gewährleisten.

Diese Ausrüstung erzeugt, verwendet und kann Hochfrequenzenergie abstrahlen und kann – falls nicht in Übereinstimmung mit den Bedienungsanweisungen installiert und verwendet – Störungen der Funkkommunikation verursachen. Beim Betrieb dieses Gerätes in Wohngebieten kann es zu Störungen kommen. In diesem Fall hat der Anwender die Störungen in eigenverantwortlich zu beseitigen.

Jegliche Änderungen oder Modifikationen, die nicht ausdrücklich von den für die Übereinstimmung verantwortlichen Parteien zugelassen sind, können die Berechtigung des Anwenders zum Betrieb des Gerätes erlöschen lassen.

Kanada

Dieses Digitalgerät der Klasse B erfüllt die Richtlinien der Canadian ICES-003.

Sicherheitszertifizierungen

Projektor: CENB, REACH, ROHS, WEEE, FCCID, TUV NORTH AMERICA, SRRC, CB, BQB

Netzteil: DOE, WEEE, FCC, UL, EAC, TUV-GS, CB, PSB, TUV-S, EAC, KCC, CCC, CECP, BIS, BSMI, ISC

Entsorgung und Recycling

Dieses Produkt kann anderen elektronischen Abfall enthalten, der bei unsachgemäßer Entsorgung Gefahren verursachen kann. Recyceln oder entsorgen Sie diese entsprechend der Gesetze auf Kommunal-, Landes- und Bundesebene. Weitere Informationen erhalten Sie bei der Electronic Industries Alliance unter www.eiae.org.