



NovoTouch

Podręcznik użytkownika

(Dla LK9810i)

Spis treści

Bezpieczeństwo.....	4
Zgodność z przepisami.....	6
Zawartość opakowania	8
Akcesoria opcjonalne	9
Przegląd	10
Widok wyświetlacza z przodu	10
Widok wyświetlacza od tyłu	11
Widok wyświetlacza z prawej	12
Widok wyświetlacza od spodu	13
Pilot.....	14
Instalacja baterii	15
Używanie pilota.....	15
Instalacja zestawu do montażu na ścianie	16
Połączenia.....	19
Wejście HDMI (1.3/1.4).....	19
Wejście VGA	20
Wejście audio	20
LAN (RJ-45).....	21
Dotykowy	21
Wejście AV	22
RS-232	22
USB (2.0 / 3.0)	23
Wyjście VGA	23
Słuchawki.....	24
Wyjście koncentryczne	24
Rozpoczęcie.....	25
Zasilanie wyświetlacza.....	25
Przełączanie źródła sygnału	26
Ustawienia wyświetlania.....	27
Audio.....	28
Ekran.....	28
Wyświetlanie	29

Używanie wyświetlacza	30
Ekran strony głównej	30
Note	31
Finder	32
Browser	33
Ustawienia systemu	33
Czyszczenie wyświetlacza.....	34
Specyfikacje.....	35
Rozwiązywanie problemów	36
Dodatek (Specyfikacja RS-232).....	37
Oświadczenie dotyczące praw autorskich.....	40

Bezpieczeństwo

Miejsce użytkowania

- Urządzenia nie należy umieszczać na niestabilnym wózku, podstawie, statywie, wsporniku, stole lub półce.
- Urządzenia nie należy wystawiać na bezpośrednie światło słoneczne i inne źródła ciepła.
- Urządzenia nie należy umieszczać w pobliżu instalacji generujących pola magnetyczne.
- W pobliżu lub na urządzeniu nie należy umieszczać żadnych płynów, należy się upewnić, że do urządzenia nie zostaną wylane żadne płyny.
- Na urządzeniu nie należy umieszczać żadnych ciężkich obiektów.

Zasilanie

- Należy sprawdzić, czy napięcie robocze urządzenia jest identyczne z napięciem lokalnej sieci zasilającej.
- Wyświetlacz należy odłączyć od zasilania podczas możliwych burz z wyładowaniami atmosferycznymi lub błyskawicami.
- Wyświetlacz należy odłączyć od zasilania, gdy długo nie będzie używane.
- Należy zabezpieczyć kabel zasilający przed możliwym uszkodzeniem fizycznym lub mechanicznym.
- Należy używać oryginalny kabel zasilający z opakowania z produktem i nie modyfikować go lub nie przedłużać.
- Należy sprawdzić i upewnić się, czy źródło prądu zmiennego jest podłączone do uziemienia.
- Dostarczony z wyświetlaczem kabel zasilający, może być używany wyłącznie przez to urządzenie.

Ekran LED

- Nigdy nie należy używać zamiast rysików twardych lub ostrych obiektów.
- Na ekranie nie należy używać trwałych lub wycieranych na sucho markerów. Po użyciu na ekranie wycieranych na sucho markerów, należy jak najszybciej usunąć tusz, szmatką pozbawioną włókien i bez własności ściernych.
- Przed czyszczeniem należy odłączyć kabel zasilający.
- Aby wydłużyć żywotność panelu i zapewnić lepsze działanie wyświetlacza, nie należy ustawiać na długi czas wysokiej jasności.

Temperatura

- Urządzenia nie należy umieszczać w pobliżu lub nad kaloryferem albo grzejnikiem.
- Po nagłym przeniesieniu wyświetlacza z miejsca zimnego do ciepłego, należy odłączyć kabel zasilający i nie włączać urządzenia przez co najmniej 2 godziny, aby się upewnić, że została odparowana cała nagromadzona wewnątrz wilgoć.
- Normalna temperatura działania wynosi 0 - 40°C.

Wilgotność

- Nie należy narażać urządzenia na oddziaływanie deszczu lub ustawiać go w wilgotnym miejscu.
- Otoczenie zewnętrzne powinno być suche i chłodne.
- Normalna wilgotność podczas działania wynosi 10% - 90%.

Wentylacja

- Urządzenie należy umieścić w dobrze wentylowanym miejscu, aby łatwo odprowadzać ciepło.
- Należy się upewnić, że urządzenie ma wystarczającą przestrzeń na wentylację. Wymagana przestrzeń: z lewej, z prawej i z tyłu >10cm, od góry > 20cm.

Słuchawki

- Używanie słuchawek do dłuższego słuchania głośnego audio, może spowodować uszkodzenie słuchu.
- Przed użyciem słuchawek należy wcześniej zmniejszyć głośność.

Bateria

- Po zużyciu baterię należy w odpowiedni sposób usunąć lub przekazać do recyklingu.
- Baterię należy trzymać z dala od dzieci.
- Baterii NIE WOLNO wrzucać do ognia.
- W odniesieniu do baterii pilota, należy się upewnić, że są używane prawidłowe baterie oraz, że zostały zainstalowane w prawidłowym kierunku.

Konserwacja

- To urządzenie może być poddawane konserwacji/serwisowane wyłącznie przez technika z certyfikatem.
- Należy często sprawdzać elementy montażowe wyświetlacza, aby się upewnić, czy są bezpiecznie zainstalowane.
- Należy sprawdzić, czy w miejscu montażu nie ma poluzowanych śrub, szczelin, zniekształceń, znaków uszkodzenia lub osłabienia, które mogą z czasem wystąpić.

Usuwanie starych urządzeń elektrycznych i elektronicznych



Ten symbol na produkcie lub na opakowaniu informuje, że produktu podczas usuwania nie należy traktować jak normalnych odpadów domowych, ale należy do przekazać do miejsca recyklingu zużytych urządzeń elektrycznych i elektronicznych. Prawidłowe usunięcie produktu pozwoli uniknąć szkodliwego wpływu na środowisko naturalne i zdrowie ludzi, który miał by miejsce, po nieprawidłowym usunięciu produktu. Recykling materiałów pozwala chronić zasoby naturalne. Ten symbol obowiązuje jedynie w Unii Europejskiej. Aby usunąć urządzenie elektryczne i elektroniczne, należy się skontaktować z władzami lub z dostawcą w celu ustalenia właściwej metody usunięcia.

Ważne instrukcje dotyczące recyklingu

Ten produkt może zawierać inne odpady elektroniczne i po nieprawidłowym usunięciu może stanowić niebezpieczeństwo. Należy przestrzegać lokalnego, stanowego/regionalnego lub federalnego prawa dotyczącego recyklingu lub usuwania. W celu uzyskania dalszych informacji, należy odwiedzić stronę internetową i skontaktować się z Electronic Industries Alliance (EIA) pod adresem WWW.EIAE.ORG.

Zgodność z przepisami

Ostrzeżenie FCC

To urządzenie zostało poddane testom, które stwierdziły zgodność z ograniczeniami dla urządzeń cyfrowych klasy A, zgodnie z częścią 15 przepisów FCC. Ograniczenia te ustalono w celu właściwego zabezpieczenia przed szkodliwymi zakłóceniami z podczas komercyjnego używania urządzenia.

Urządzenie wytwarza, wykorzystuje i może wysyłać fale radiowe i jeżeli będzie zainstalowane lub eksploatowane niezgodnie z instrukcją, może powodować szkodliwe zakłócenia łączności radiowej. Używanie tego urządzenia w zamieszkałym obszarze może spowodować szkodliwe zakłócenia, a w takim przypadku będzie się wymagać od użytkownika usunięcia zakłóceń na jego/jej własny koszt.

Zmiany lub modyfikacje wykonane bez wyraźnego pozwolenia stron odpowiedzialnych za zgodność, mogą spowodować pozbawienie użytkownika prawa do używania urządzenia.

Uwaga Federal Communications Commission (FCC) (Tylko USA)



To urządzenie jest zgodne z częścią 15 przepisów FCC. Jego działanie podlega następującym dwóm warunkom: (1) to urządzenie nie może powodować szkodliwych zakłóceń i (2) to urządzenie musi akceptować wszelkie odbierane zakłócenia, włącznie z zakłóceniami, które mogą powodować niepożądane działanie.

Kanada

To urządzenie cyfrowe klasy A jest zgodne z kanadyjską normą ICES-003.

Deklaracja zgodności z CE

To urządzenie jest zgodne z wymaganiami ustanowionymi przez Dyrektywę Rady dotyczącą Przybliżenia Praw Krajów Członkowskich w odniesieniu do Kompatybilności Elektromagnetycznej (2014/30/EU), Dyrektywy Niskonapięciowej (2014/35/EU) i Dyrektywy RoHS (2011/65/EU).

Ten produkt została poddany testom, które wykazały, że jest zgodny ze zharmonizowanymi standardami dla urządzeń Technologii Informacyjnej, opublikowanymi w Dyrektywach Dziennika Urzędowego Unii Europejskiej.

OSTRZEŻENIE: To urządzenie jest zgodne z klasą A EN55032/CISPR 32. W otoczeniu domowym to urządzenie może powodować zakłócenia radiowe.

UWAGA: To urządzenie zostało poddane testom, które stwierdziły zgodność z ograniczeniami dla urządzeń cyfrowych klasy B, zgodnie z częścią 15 przepisów FCC. Ograniczenia te ustalono w celu właściwego zabezpieczenia przed szkodliwymi zakłóceniami z podczas komercyjnego używania urządzenia. Urządzenie wytwarza, wykorzystuje i może wysyłać fale radiowe i jeżeli będzie zainstalowane lub eksploatowane niezgodnie z instrukcją, może powodować szkodliwe zakłócenia łączności radiowej. Używanie tego urządzenia w zamieszkałym obszarze może spowodować szkodliwe zakłócenia, a w takim przypadku będzie się wymagać od użytkownika usunięcia zakłóceń na własny koszt.

Certyfikaty bezpieczeństwa

FCC-A, cTUVus, CE, CB, EAC, RoHS

Usuwanie i recykling

Ten produkt może zawierać inne zużyte elementy elektroniczne, które mogą być niebezpieczne, jeśli nie zostaną prawidłowo zutyliczowane. Recykling lub utylizację należy wykonać zgodnie z prawem lokalnym, stanowym lub federalnym. Dalsze informacje można uzyskać w Electronic Industries Alliance, pod adresem www.eiae.org.

Zawartość opakowania

Należy się upewnić, że w opakowaniu z wyświetlaczem znajdują się wszystkie odpowiednie elementy. Elementy, które powinny znajdować się w opakowaniu, to:



Wyświetlacz NovoTouch

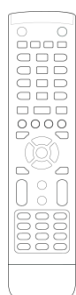

Pilot

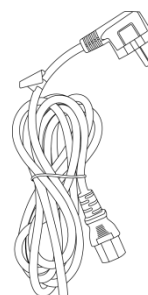

Kabel zasilający

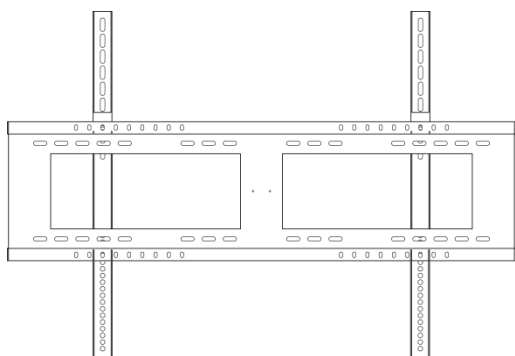

Zestaw do montażu na ścianie



Kabel audio

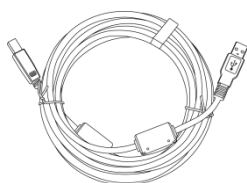

Kabel USB

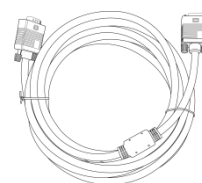

Kabel VGA



Rysik x 3

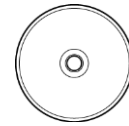

Płyta CD z dokumentacją

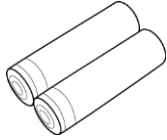

Baterie x 2



Skrócona instrukcja

Akcesoria opcjonalne



LauncherPlus (QL300)



Smart Pen (VKP05)

Przegląd

Widok wyświetlacza z przodu

Następująca ilustracja pokazuje przód wyświetlacza i znajdujące się tam różne komponenty:

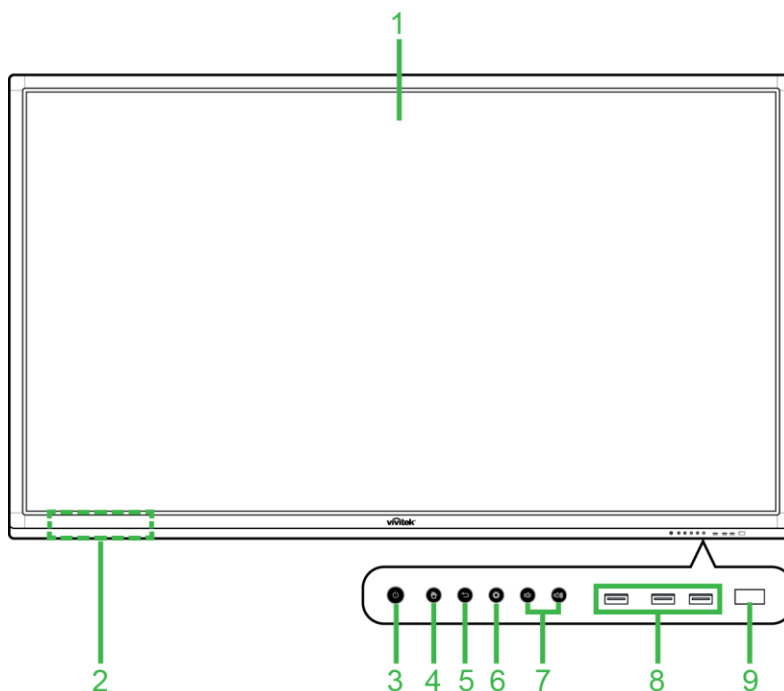

Nr	Element	Opis
1	Ekran dotykowy	<ul style="list-style-type: none"> Użyj gestów dotykowych do nawigacji po interfejsie użytkownika wyświetlacza. Stuknij, aby wybudzić wyświetlacz, gdy znajduje się w trybie oczekiwania (brak obrazu na ekranie ale wyświetlacz włączony).
2	Magnetyczny uchwyt rysika	Do trzymania rysika dostarczonego z wyświetlaczem.
3	Przycisk zasilania/Wskaźnik LED stanu	<p>Przycisk zasilania:</p> <ul style="list-style-type: none"> [Gdy wyświetlacz jest wyłączony]: Naciśnij w celu włączenia zasilania wyświetlacza. [Gdy wyświetlacz jest włączony]: Naciśnij, aby przełączyć wyświetlacz na tryb oczekiwania. Naciśnij i przytrzymaj przez 2 sekundy, aby wyłączyć wyświetlacz. <p>Wskaźnik LED stanu:</p> <ul style="list-style-type: none"> Niebieskie światło: Włączone zasilanie wyświetlacza lub wyświetlacz w trybie oczekiwania. Czerwone światło: Wyświetlacz jest podłączony do źródła zasilania, ale nie jest włączone zasilanie. Wyłączony: Wyświetlacz nie jest podłączony do źródła zasilania. Miganie czerwonym/niebieskim światłem: (1) wyświetlacz w trybie oczekiwania, (2) wyłączone zasilanie wyświetlacza lub (3) trwa aktualizacja firmware
4	Przycisk strony głównej	Otwieranie ekranu głównego.
5	Przycisk Wstecz	Powrót do poprzedniego ekranu wyświetlacza.
6	Przycisk Ustawienia	Otwieranie menu źródła wejścia wyświetlacza.
7	Przycisk zmniejszenia/zwiększenia głośności	Zmniejszanie/zwiększanie głośności wyświetlacza
8	Porty USB 2.0	Podłączanie do napędu flash USB w celu przeglądania plików multimedialnych lub do myszy/klawiatury.
9	Czujnik podczerwień pilota	Odbiór sygnału z pilota wyświetlacza w zakresie do 8 metrów.

Widok wyświetlacza od tyłu

Następująca ilustracja pokazuje tył wyświetlacza i znajdujące się tam różne komponenty:

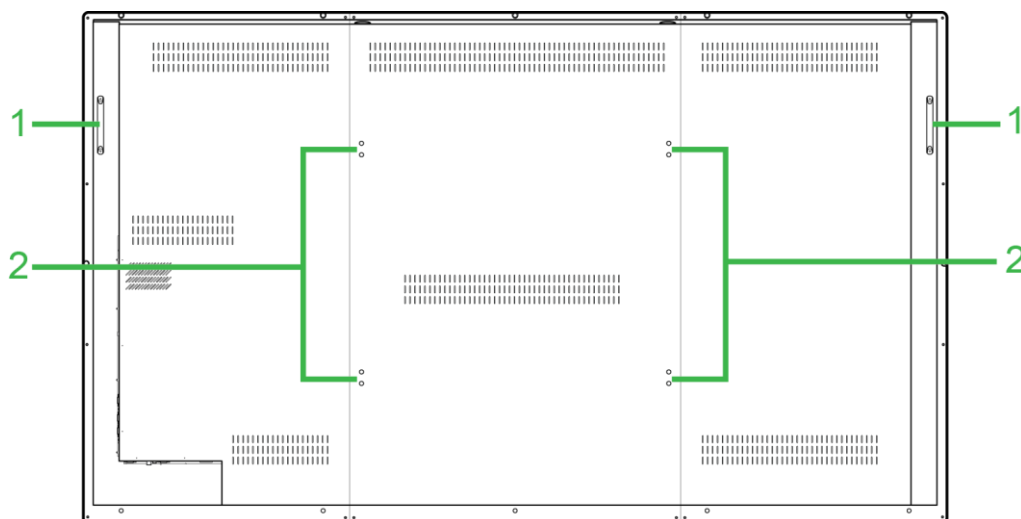

Nr	Element	Opis
1	Uchwyty	Umożliwiają bezpieczne przenoszenie/przesuwanie wyświetlacza.
2	Otwory na śrubę do montażu na ścianie	Używane do instalacji zestawu do montażu na ścianę dostarczonego z wyświetlaczem. W celu uzyskania dalszych informacji, sprawdź część "Instalacja zestawu do montażu na ścianie".

Widok wyświetlacza z prawej

Następująca ilustracja pokazuje prawą stronę wyświetlacza i znajdujące się tam różne komponenty:

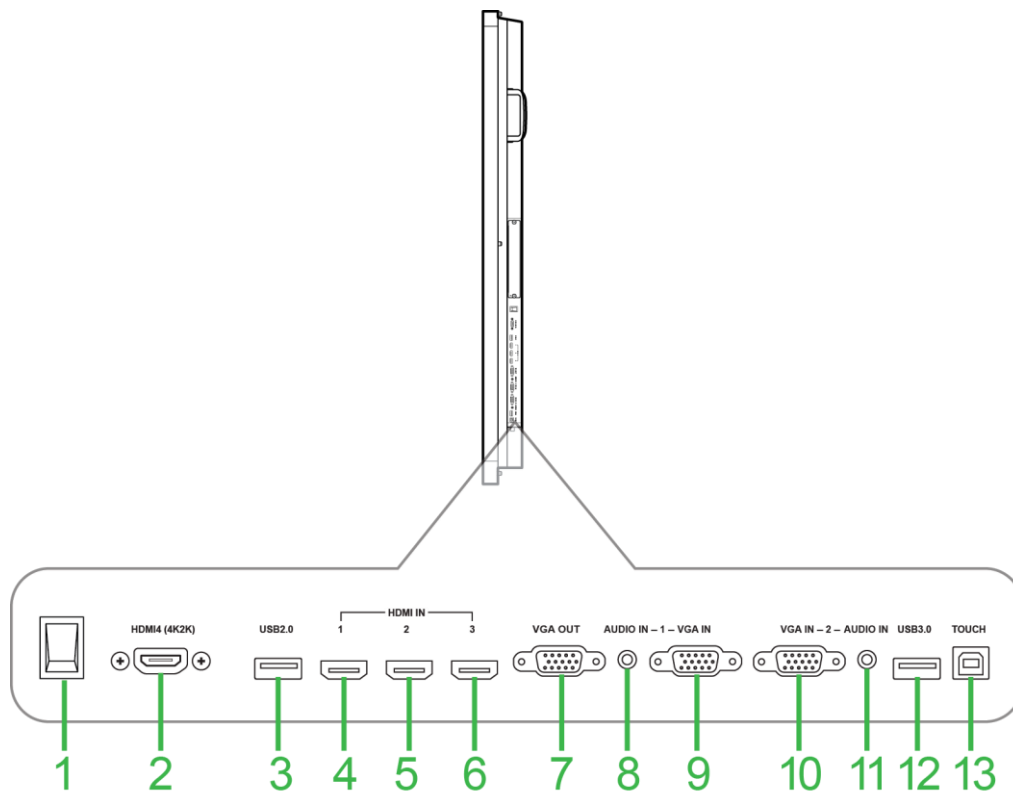

Nr	Element	Opis
1	Przełącznik zasilania	Uaktywnianie wyświetlacza po jego podłączeniu do źródła zasilania.
2	Port 4 wejścia HDMI (1.4)	Podłączanie do odtwarzaczy Blu-Ray/DVD, przystawek telewizyjnych, cyfrowych odtwarzaczy multimedialnych, komputerów lub innych źródeł wideo do przekazywania wideo i audio.
3	Port USB 2.0	Podłączanie do napędu flash USB w celu przeglądania plików multimedialnych lub do myszy/klawiatury.
4	Port 1 wejścia HDMI (1.3)	Podłączanie do odtwarzaczy Blu-Ray/DVD, przystawek telewizyjnych, cyfrowych odtwarzaczy multimedialnych, komputerów lub innych źródeł wideo do przekazywania wideo i audio.
5	Port 2 wejścia HDMI (1.3)	Podłączanie do odtwarzaczy Blu-Ray/DVD, przystawek telewizyjnych, cyfrowych odtwarzaczy multimedialnych, komputerów lub innych źródeł wideo do przekazywania wideo i audio.
6	Port 3 wejścia HDMI (1.3)	Podłączanie do odtwarzaczy Blu-Ray/DVD, przystawek telewizyjnych, cyfrowych odtwarzaczy multimedialnych, komputerów lub innych źródeł wideo do przekazywania wideo i audio.
7	Port wyjścia VGA	Podłączanie do drugiego wyświetlacza lub do projektora w celu zdublowania albo rozszerzenia wideo pokazywanego na wyświetlaczu.
8	Gniazdo 1 wejścia audio	Podłączanie do źródła wideo połączonego z portem 1 wejścia VGA w celu przekazu jego audio.
9	Port 1 wejścia VGA	Podłączanie do komputera w celu przekazu wideo.
10	Port 2 wejścia VGA	Podłączanie do komputera w celu przekazu wideo.
11	Gniazdo 2 wejścia audio	Podłączanie do źródła wideo połączonego z portem 2 wejścia VGA w celu przekazu jego audio.
12	Port USB 3.0	Podłączanie do napędu flash USB w celu przeglądania plików multimedialnych lub do myszy/klawiatury.
13	Port dotykowy	Podłączanie do komputera w celu udostępnienia sterowania interfejsem komputera przez ekran dotykowy.

Widok wyświetlacza od spodu

Następująca ilustracja pokazuje spód wyświetlacza i znajdujące się tam różne komponenty:

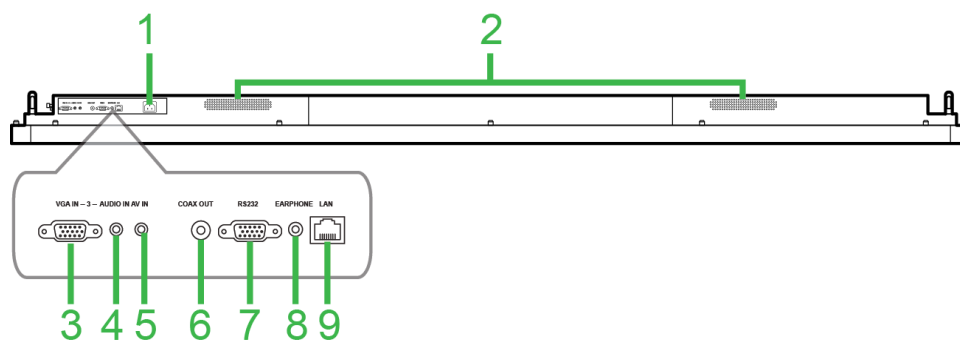

Nr	Element	Opis
1	Złącze zasilania	Podłączanie do gniazda zasilania.
2	Głośniki	Przekazywanie audio wyświetlacza.
3	Port 3 wejścia VGA	Podłączanie do komputera w celu przekazu wideo.
4	Gniazdo 3 wejścia audio	Podłączanie do źródła wideo połączonego z portem 3 wejścia VGA w celu przekazu jego audio.
5	Gniazdo wejścia AV	Podłączanie do odtwarzaczy DVD, przystawek telewizyjnych i innych źródeł w celu przekazu analogowego wideo i audio
6	Port wyjścia koncentrycznego	Podłączanie do zewnętrznych głośników w celu przekazu audio.
7	Port RS-232	Podłączanie do komputerów lub serwerów w celu wprowadzania poleceń sterowania.
8	Gniazdo słuchawek	Podłączanie do zewnętrznych głośników nagłośnionych/dousznych w celu przekazu audio.
9	Port LAN	Podłączanie do routera w celu uzyskania dostępu do internetu.

Pilot

Następująca ilustracja pokazuje pilota wyświetlacza i jego przyciski:

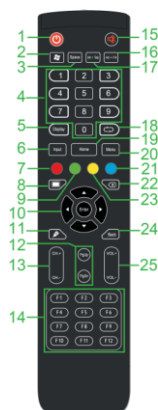

Nr	Przycisk	Opis
1	Power (Zasilanie)	Włączanie lub wyłączenie wyświetlacza.
2	Menu Windows*	Wykonywanie tej samej akcji, którą realizuje przycisk Windows na klawiaturze PC.
3	Spacja*	Wykonywanie tej samej akcji, którą realizuje spacja na klawiaturze PC.
4	Keypad numeryczny	Przyciski wprowadzania wartości numerycznych.
5	Informacje o wyświetlaczu	Wyświetlanie informacji o bieżącym kanale/wejściu.
6	Źródło wejścia	Otwieranie menu źródła wejścia.
7	Przyciski blokady/odblokowania i ekran dotykowy	Wyłączanie/włączanie obu przycisków z przodu wyświetlacza i na ekranie dotykowym.
8	Pusty ekran	Utworzenie monochromatycznego ekranu wyświetlacza.
9	Przyciski blokady/odblokowania wyświetlacza	Wyłączanie/włączanie przycisków z przodu wyświetlacza.
10	Przyciski nawigacji	Przechodzenie pomiędzy różnymi aplikacjami i menu pokazywanymi na ekranie.
11	Szybkie rysowanie	Uruchamianie narzędzi rysowania wyświetlacza.
12	Strona w górę/w dół*	Wykonywanie tej samej akcji, którą realizują przyciski Page Up/Down na klawiaturze PC.
13	Przyciski funkcji	Przyciski funkcyjne.
14	F1 - F12*	Wykonywanie tej samej akcji, którą realizują przyciski F1 - F12 na klawiaturze PC.
15	Wyciszenie	Wyłączanie audio wyświetlacza.
16	Alt+F4 (Zamykanie okna)*	Wykonywanie tej samej akcji, którą realizuje kombinacja przycisków Alt+F4 na klawiaturze PC.
17	Alt+Tab (Przełączanie okna)*	Wykonywanie tej samej akcji, którą realizuje kombinacja przycisków Alt+Tab na klawiaturze PC.
18	Przycisk funkcji	Przycisk funkcyjny.
19	Ekran strony głównej	Powrót do głównego ekranu wyświetlacza.
20	Menu Ustawienia	Otwieranie menu ustawień OSD.
21	Zatrzymanie ekranu	Zatrzymywanie ekranu.
22	Backspace	Usuwanie wprowadzonego tekstu.
23	Blokada/odblokowanie ekranu dotykowego	Wyłączanie/włączanie ekranu dotykowego wyświetlacza i wyłączenie działania gestów dotykowych.
24	Wstecz	Powrót do poprzedniego ekranu.
25	Głośność +/-	Regulacja poziomu audio wyświetlacza.

*Działa wyłącznie po zainstalowaniu w wyświetlaczu modułu systemu operacyjnego z systemem Windows.

Instalacja baterii

Przed użyciem pilota wyświetlacza należy najpierw zainstalować dwie baterie AAA dostarczone z wyświetlaczem.

1. Otwórz pokrywę wnęki baterii na pilocie.

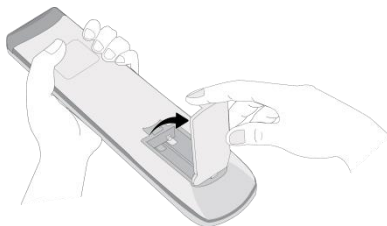

2. Włóż baterie upewniając się, że złącza + i - na baterii pasują do ich odpowiednich złączy we wnęce baterii.

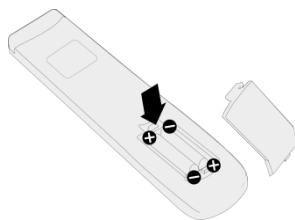

! OSTRZEŻENIE: Instalacja nieprawidłowych baterii lub instalacja w nieprawidłowym kierunku, może spowodować uszkodzenie lub możliwość odniesienia obrażeń.

3. Załóż z powrotem pokrywę wnęki baterii na pilocie.

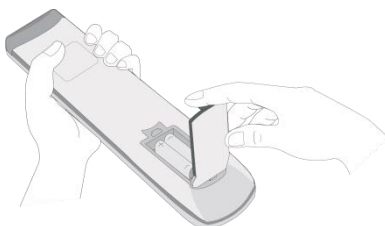

Używanie pilota

Podczas używania pilota należy się upewnić, że pilot jest skierowany w stronę czujnika podczerwieni z przodu wyświetlacza i znajduje się w odległości do 8 metrów i pod kątem do 30-stopni w odniesieniu do lewej i prawej strony czujnika podczerwieni.

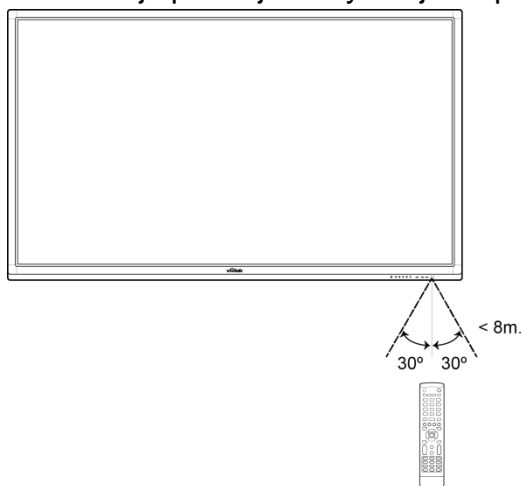

Instalacja zestawu do montażu na ścianie

Przed instalacją zestawu do montażu na ścianie, należy sprawdzić następujące elementy:

- Instalacja może zostać wykonana jedynie przez profesjonalistę z certyfikatem.
- Maksymalny udźwig zestawu do montażu na ścianie: 150kg (330 funtów).
- Podczas ustawiania wyświetlacza w celu instalacji zestawu do montażu na ścianie, wyświetlacz należy umieścić ekranem w dół na płaskiej i stabilnej powierzchni, przykrytej arkuszem zabezpieczającym lub materiałem albo wyściółką, jak pokazano na dostarczonej ilustracji. **NIE NALEŻY** umieszczać wyświetlacza na odśnieżonej powierzchni.

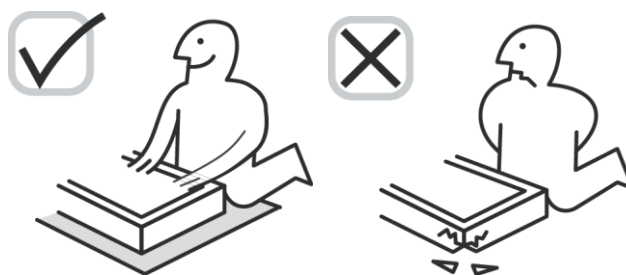

- Należy się upewnić, że zestaw do montażu na ścianie zawiera wszystkie, następujące części:

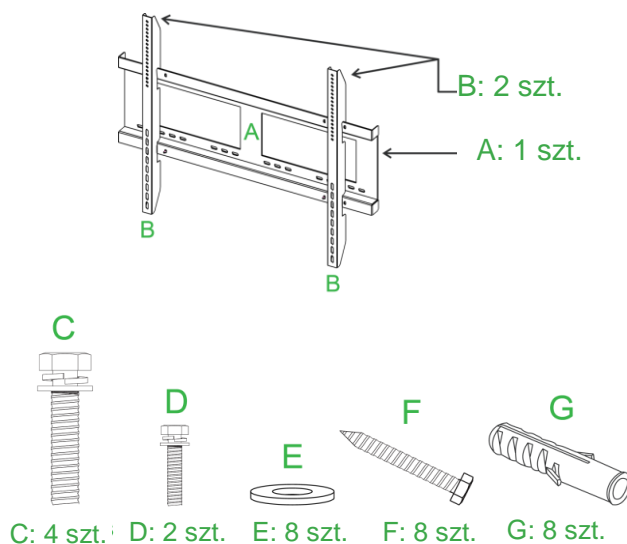

Litera	Element	Ilość
A	Rama do montażu na ścianie	1
B	Wsporniki do montażu na ścianie	2
C	Śruby wsporników	4
D	Śruby ramy	2
E	Podkładki śrub do montażu na ścianie	8
F	Śruby do montażu na ścianie	8
G	Kołki rozporowe	8

W celu montażu wyświetlacza NovoTouch na ścianie należy wykonać podane poniżej instrukcje:

1. Przykręć do wyświetlacza dwa wsporniki do montażu na ścianie (B), czterema śrubami wspornika (C).

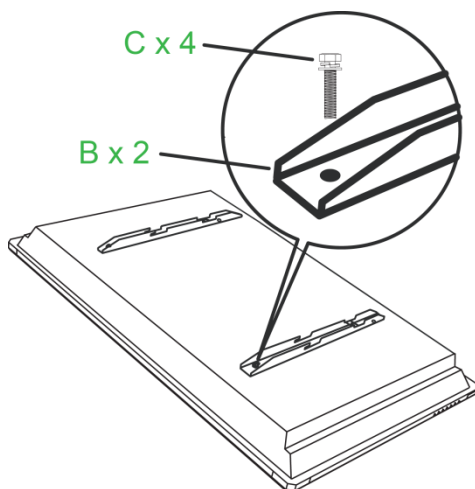

2. Zainstaluj na ścianie osiem kołków rozporowych (G) w miejscu, gdzie ma być zainstalowany wyświetlacz NovoTouch.

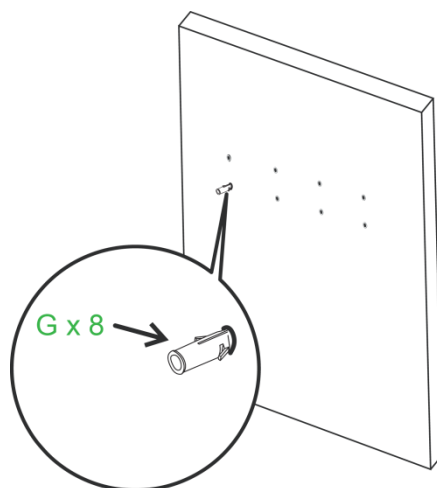

3. Przymocuj do ściany ramę (A) zestawu do montażu na ścianie, przykręcając ją ośmioma śrubami (F) i podkładkami (E) do kołków rozporowych.

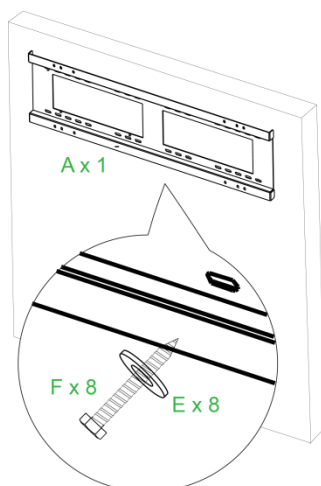

4. Zamontuj wsporniki do montażu wyświetlacza na ścianie w ramie do montażu na ścianie.

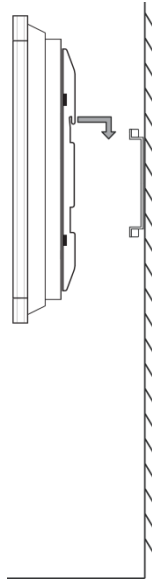

5. Przymocuj wsporniki do montażu na ścianie do ramy dwiema śrubami ramy (D).



Połączenia

W tej części znajduje się opis dostępnych połączeń dla różnych portów z prawej strony lub na spodzie wyświetlacza NovoTouch.

UWAGA: Zaleca się, aby połączenia wykonać przed włączeniem zasilania wyświetlacza.

Wejście HDMI (1.3/1.4)

Porty wejścia HDMI można łączyć z wieloma urządzeniami, takimi jak odtwarzacze Blu-Ray/DVD, przystawki telewizyjne, cyfrowe odtwarzacze multimedialnych, komputery i inne źródła w celu przekazu wideo i audio na wyświetlaczu NovoTouch. Podczas podłączania urządzenia do portu wejścia HDMI:

- Użyj kabla HDMI ze standardowym złączem HDMI typu A.
- Wybierz odpowiednie wejście HDMI w menu źródła wejścia na wyświetlaczu NovoTouch. Sprawdź część Przełączanie źródła sygnału w celu uzyskania dalszych informacji o wybieraniu źródeł wejścia.

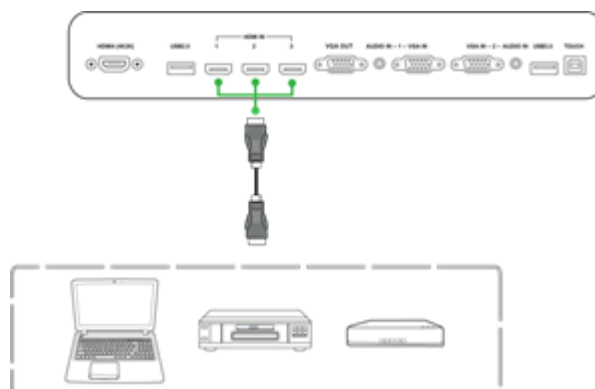

Wejście VGA

Port wejścia VGA służy głównie do podłączania do komputerów w celu przekazu wideo na wyświetlaczu NovoTouch. Podczas podłączania urządzenia do portu wejścia VGA:

- Użyj standardowego kabla VGA.
- Wybierz odpowiednie wejście VGA w menu źródła wejścia na wyświetlaczu NovoTouch. Sprawdź część Przełączanie źródła sygnału w celu uzyskania dalszych informacji o wybieraniu źródeł wejścia.
- Aby wyświetlacz NovoTouch przekazywał także audio z podłączonych urządzeń, podłącz kabel audio od gniazda wyjścia audio źródła do gniazda wejścia audio, które odpowiada portowi wejścia VGA wyświetlacza NovoTouch (na przykład wejście audio 2 dla wejścia VGA 2), zgodnie z opisem w części Wejście audio poniżej.

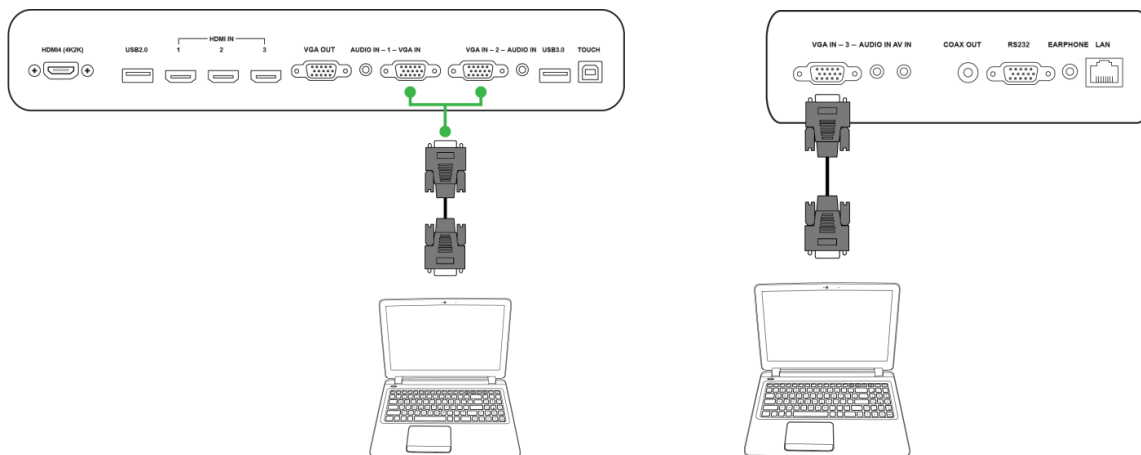

Wejście audio

Gniazdo wejścia audio jest używane przede wszystkim do połączeń tylko ze strumieniami wideo (takich jak połączenie VGA), poprzez podłączenie gniazda wyjścia audio źródła wideo w celu przekazu audio ze źródła. Podczas podłączania urządzenia do portu wejścia audio:

- Użyj standardowego kabla audio 3,5mm.
- Upewnij się, że gniazdo audio źródła jest podłączone do odpowiadającego gniazdu audio odpowiedniego źródła VGA (na przykład wejście audio 2 jest używane dla wejścia VGA 2).

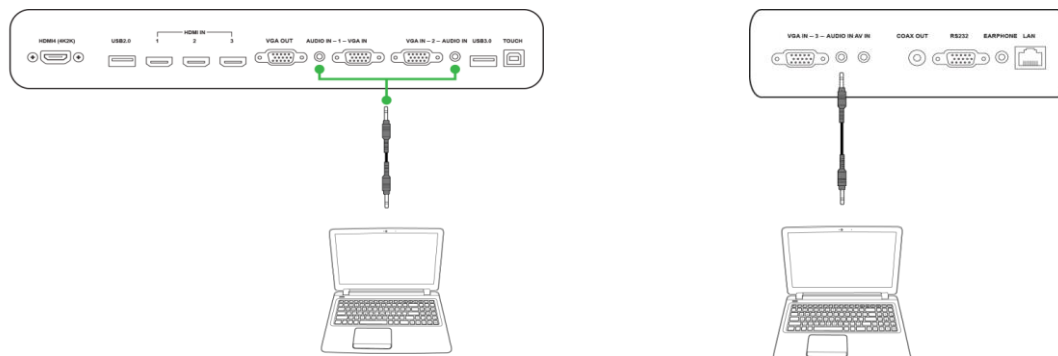

LAN (RJ-45)

Port LAN (RJ-45) służy do podłączania do routera lub huba, aby umożliwić wyświetlaczowi NovoTouch dostęp do internetu. Podczas podłączania routera do portu LAN:

- Użyj standardowego kabla Ethernet.

UWAGA: W wyświetlaczu NovoTouch działa tylko port LAN z prawej strony. **NIE NALEŻY** podłączać do portu LAN na spodzie wyświetlacza NovoTouch.

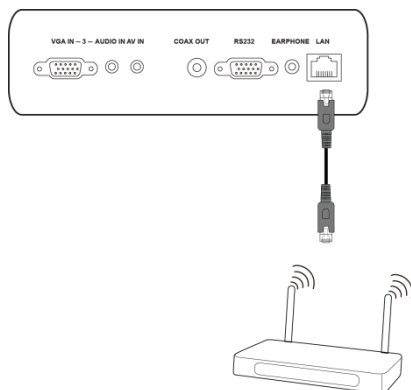

Dotykowy

Port dotykowy umożliwia podłączenie komputera do (przez jeden z jego portów USB) do wyświetlacza NovoTouch i ekranu dotykowego na wyświetlaczu NovoTouch w celu sterowania interfejsem ekranowym komputera. Podczas podłączania komputera do portu dotykowego:

- Użyj kabla USB typ A do typ B.
- Upewnij się, że zostało wykonane połączenie wideo dla komputera i wybrane odpowiednie źródło wejścia w menu źródła wejścia, aby ekran dotykowy mógł pokazywać interfejs komputera.
- Zezwól komputerowi na instalację odpowiednich sterowników.

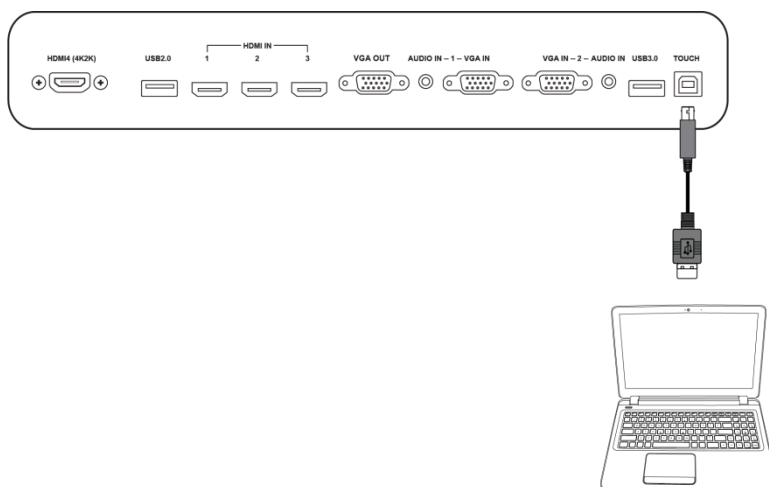

Wejście AV

Porty wejścia AV łączą z różnymi urządzeniami, takimi jak odtwarzacze DVD, przystawki telewizyjne i inne źródła w celu przekazu wideo i audio na wyświetlaczu NovoTouch.

Podczas podłączania urządzenia do portu wejścia AV:

- Użyj kabla composite/RCA 3-do-1 lub odpowiedniego kabla konwertera.
- Wybierz odpowiednie wejście AV w menu źródła wejścia na wyświetlaczu NovoTouch. Sprawdź część Przełączanie źródła sygnału w celu uzyskania dalszych informacji o wybieraniu źródeł wejścia.

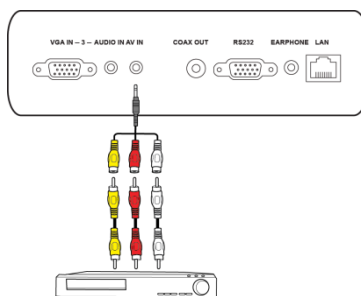

RS-232

Port wejścia AV łączy z komputerem lub serwerem w celu dostarczenia danych i sygnałów sterowania do wyświetlacza NovoTouch. Podczas podłączania urządzenia do portu wejścia RS-232:

- Użyj standardowego kabla RS-232.

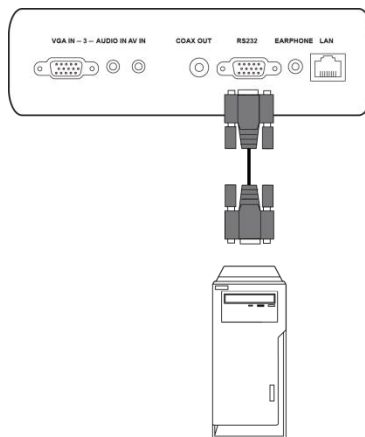

USB (2.0 / 3.0)

Porty USB umożliwiają podłączenie napędów flash USB do bezpośredniego odtwarzania zapisanych multimediiów, a także urządzeń USB takich jak mysz lub klawiatura dla ułatwienia nawigacji po interfejsie NovoTouch. Podczas podłączania napędu flash USB:

- Uruchom aplikację Finder w celu przeglądania plików multimedialnych zapisanych w napędzie flash. W celu uzyskania dalszych informacji, sprawdź część Finder.

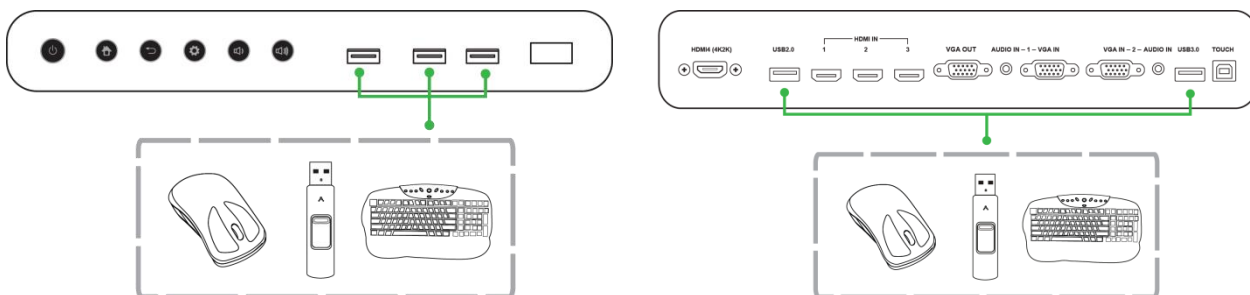

Wyjście VGA

Port wyjścia VGA łączy port wejścia VGA innych wyświetlaczy lub projektorów w celu zdublowania lub rozszerzenia wideo pokazywanego na NovoTouch na podłączonym wyświetlaczu/projektorze. Podczas podłączania innego urządzenia wyświetlania do portu wyjścia VGA:

- Użyj standardowego kabla VGA.
- Wybierz odpowiednie wejście VGA na drugim wyświetlaczu.

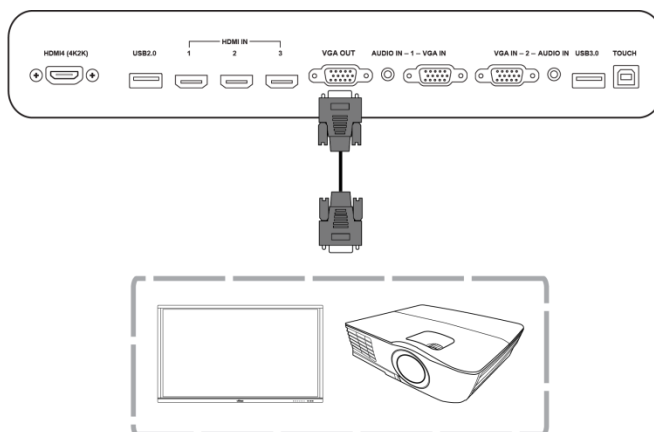

Słuchawki

Gniazdo słuchawek łączy z zewnętrznymi słuchawkami nagłownymi/dousznymi w celu przekazywania audio z wyświetlacza NovoTouch.

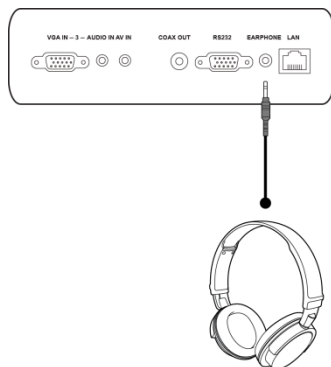

Wyjście koncentryczne

Gniazdo wyjścia koncentrycznego służy do podłączania zewnętrznych głośników w celu przekazywania audio z wyświetlacza NovoTouch. Podczas podłączania zewnętrznych głośników do gniazda wyjścia koncentrycznego:

- Użyj standardowego kabla koncentrycznego.

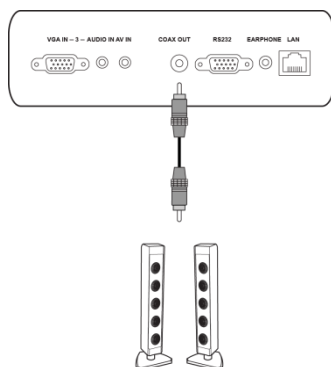

Rozpoczęcie

Zasilanie wyświetlacza

Po zamontowaniu/instalacji wyświetlacza NovoTouch w wymaganej lokalizacji do wyświetlacza należy dostarczyć zasilanie, poprzez następujące czynności:

1. Podłącz dostarczony kabel zasilający do wyświetlacza i do źródła zasilania.

UWAGA: Należy używać wyłącznie kabel zasilający dostarczony w opakowaniu z wyświetlaczem.

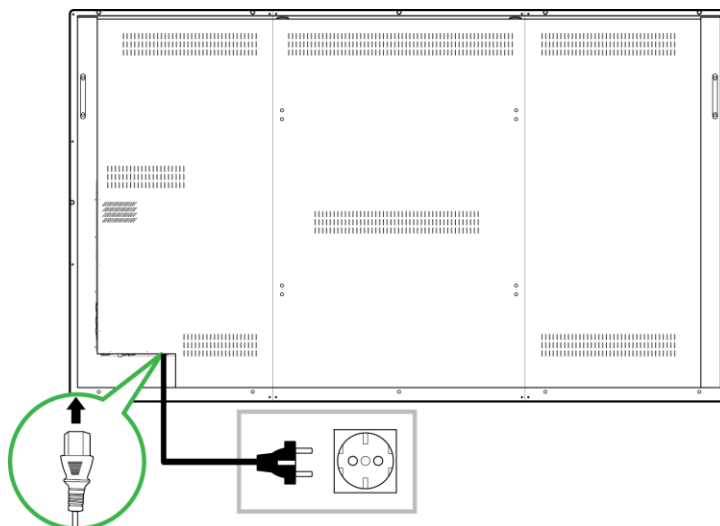

2. Włącz przełącznik zasilania na spodzie wyświetlacza.

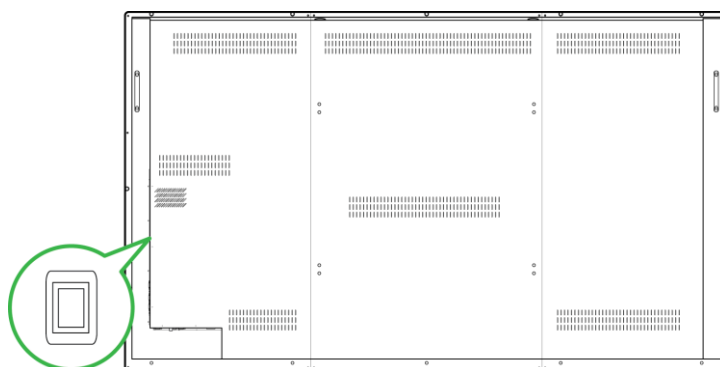

3. Naciśnij przycisk zasilania na wyświetlaczu lub na pilocie w celu włączenia zasilania wyświetlacza.

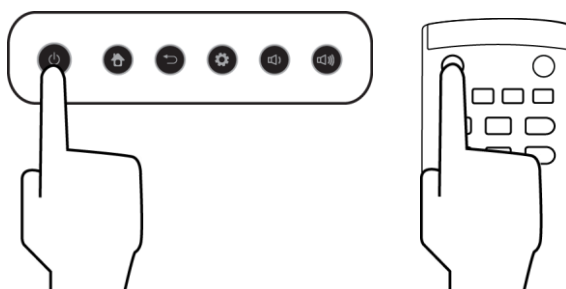

Przełączanie źródła sygnału

Po utworzeniu połączenia wejścia wideo, otwórz menu źródła wejścia w celu wyboru źródła wejścia pokazywanego na wyświetlaczu. Aby otworzyć menu źródła wejścia, wybierz jedną z następujących metod:

- Naciśnij przycisk Ustawienia z przodu wyświetlacza.

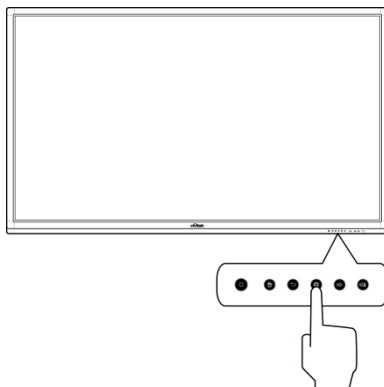

- Naciśnij przycisk **Input (Wejście)** na pilocie.



- Dotknij i przytrzymaj dolną część ekranu dotykowego, a następnie przeciągnij w górę.



Po otwarciu menu źródła wejścia, wybierz wejście wideo do pokazania na wyświetlaczu. Wejścia wideo z niebieską kropką poniżej, wskazują aktualnie podłączone wejścia wideo.

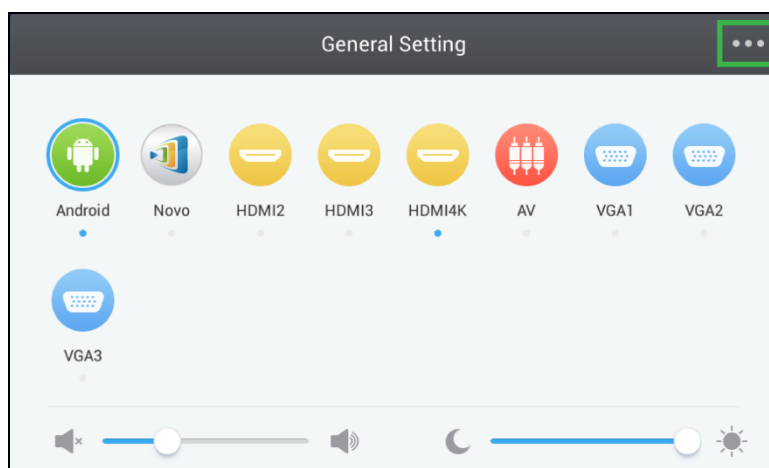

Ustawienia wyświetlania

Ustawienia menu wyświetlacza to menu ekranowe (OSD), które umożliwia skonfigurowanie dla wyświetlacza różnych ustawień powiązanych z wideo/audio. Aby otworzyć menu ustawień wyświetlacza, wybierz jedną z następujących metod:

- Otwórz menu źródła wejścia, a następnie wybierz ●●● w górnym, lewym rogu menu źródła wejścia.

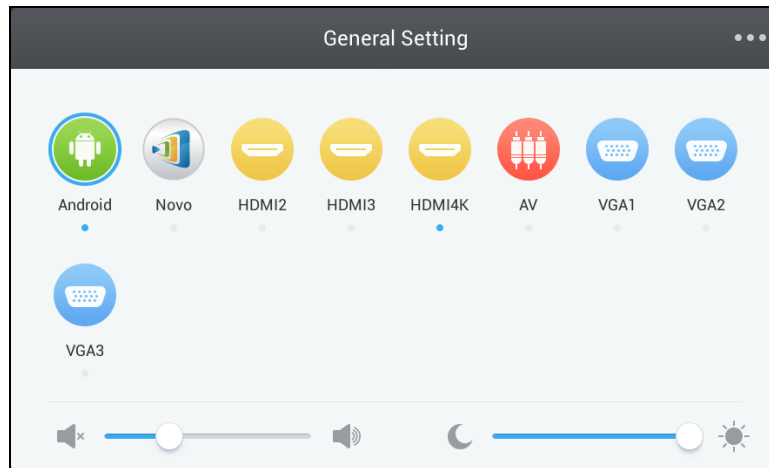

- Naciśnij przycisk **Menu** na pilocie.



Menu ustawień wyświetlacza zawiera następujące podmenu:

- Audio
- Ekran
- Wyświetlanie
- Wyreguluj

Audio

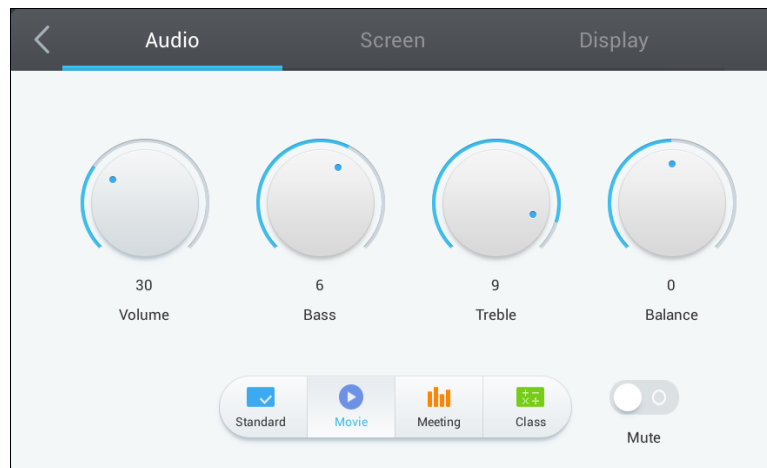

Menu ustawień **Audio** umożliwia regulację następujących ustawień:

Element	Opis
Głośność	Regulacja poziomu głośności dla wyświetlacza.
Bass (Basy)	Regulacja poziomu niskich częstotliwości audio dla wyświetlacza.
Treble (Tony wysokie)	Regulacja poziomu wysokich częstotliwości audio dla wyświetlacza.
Balans	Regulacja balansu lewy/prawy audio dla wyświetlacza.
Ustawienia początkowe	Udostępnia różne początkowe ustawienia audio dla wyświetlacza. Dostępne ustawienia to: Standard (Standardowy) , Movie (Film) , Meeting (Spotkanie) i Class (Klasa) .
Wyciszenie	Wyłączanie audio wyświetlacza.

Ekran

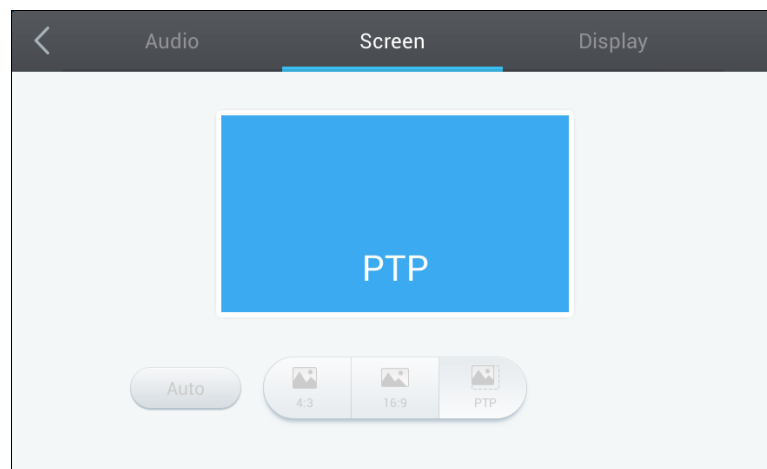

Menu ustawień **Screen (Ekran)**, umożliwia regulację następujących ustawień:

Element	Opis
Automatycznie	Umożliwia automatyczną regulację przez wyświetlacz współczynnika proporcji ekranu w oparciu o źródło wideo.
4:3	Ustawia dla wideo współczynnik proporcji ekranu 4:3.
16:9	Ustawia dla wideo współczynnik proporcji ekranu 16:9.
PTP (Piksel-do-piksela)	Pokazuje wideo bez skalowania w taki sposób, że każdy piksel wideo jest powiązany z pojedynczym pikselem monitora.

Wyświetlanie

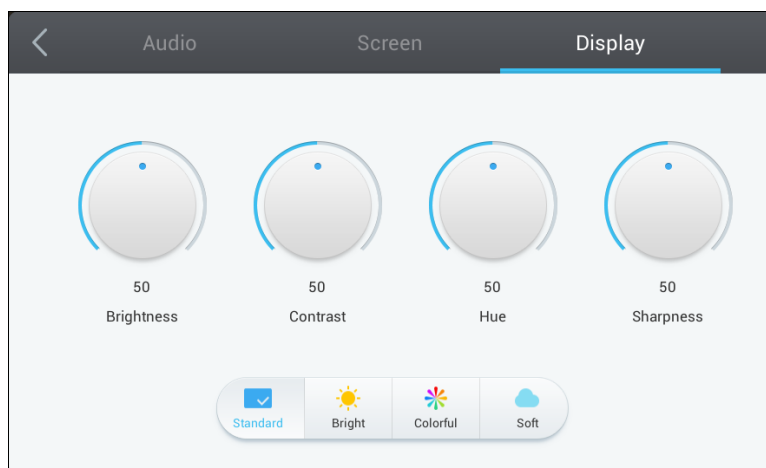

Menu ustawień **Display (Wyświetlacz)**, umożliwia regulację następujących ustawień:

Element	Opis
Jasność	Regulacja poziomu jasności dla wyświetlacza.
Kontrast	Regulacja poziomu kontrastu dla wyświetlacza.
Barwa	Regulacja poziomu barwy dla wyświetlacza.
Ostrość	Regulacja poziomu ostrości dla wyświetlacza.
Ustawienia początkowe	Udostępnia różne początkowe ustawienia wideo dla wyświetlacza. Dostępne ustawienia to: Standard (Standardowy) , Bright (Jasny) , Colorful (Kolorowy) i Soft (Miękki) .

Używanie wyświetlacza

Ekran strony głównej

Po włączeniu zasilania NovoTouch, gdy nie zostało wybrane źródło wideo albo, gdy w menu źródła wejścia wybrany został przycisk **NovoTouch**, domyślnie pokazany zostanie ekran główny NovoTouch. Ekran główny to główny interfejs użytkownika dla NovoTouch, z którego można uruchamiać następujące główne aplikacje zainstalowane w NovoTouch, a także zestaw dotykowych narzędzi:

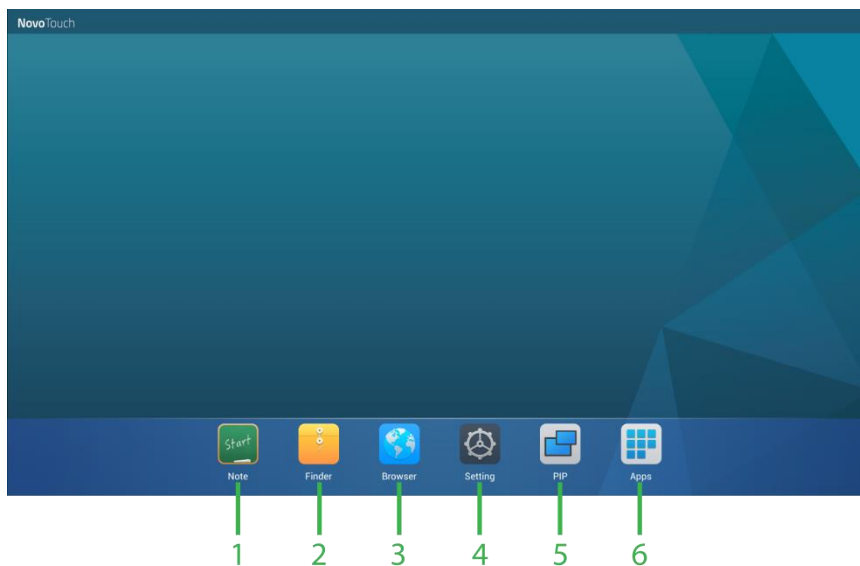

Nr	Element	Opis
1	Note	Otwieranie aplikacji sketchpad.
2	Finder	Otwieranie aplikacji do nawigacji.
3	Browser	Otwieranie aplikacji przeglądarki internetowej.
4	Ustawienia	Otwieranie menu ustawień systemu dla NovoTouch. <i>UWAGA: To menu ustawień steruje ustawieniami systemów NovoTouch i różni się od menu ustawień wyświetlacza.</i>
5	PIP	Otwieranie okna Obraz w obrazie.
6	Wszystkie aplikacje	Otwieranie menu wszystkich aplikacji zainstalowanych w wyświetlaczu NovoTouch.

Ekran główny dla NovoTouch nie jest konfigurowalny, ale skróty do aplikacji i widżety można dodawać do dodatkowych ekranów interfejsu, poprzez dotknięcie i przytrzymanie ekranu dotykowego, aż do pokazania ekranu wyboru widżetów i skrótów.

Sprawdź następujące części w celu uzyskania dalszych informacji o różnych aplikacjach i narzędziach znajdujących się na stronie głównej.

Note

Aplikacja Note umożliwia używanie ekranu dotykowego jako bloku rysunkowego do rysowania z wolnej ręki na wyświetlaczu z wykorzystaniem gestów dotykowych.



Nr	Element	Opis
1	Menu Plik	Umożliwia zapisywanie/otwieranie/uruchamianie nowych rysunków, importowanie/eksportowanie obrazów i wykonywanie innych akcji powiązanych z plikami.
2	Zamknij	Zamykanie aplikacji Note.
3	Kursor	Umożliwia wybór i przenoszenie narysowanych elementów na ekranie dotykowym.
4	Narzędzie do rysowania	Umożliwia rysowanie oraz konfigurację wielkości i koloru wymaganego do użycia narzędzia do rysowania.
5	Narzędzie Gumka	Umożliwia usuwanie narysowanych elementów na ekranie dotykowym.
6	Narzędzie Usuń wszystko	Umożliwia jednoczesne usunięcie wszystkich narysowanych elementów na ekranie dotykowym.
7	Narzędzie Kształty	Umożliwia dodawanie linii i kształtów na rysunku.
8	Narzędzie Powiększenie	Umożliwia zmianę poziomu skali rysunku.
9	Cofnij	Anulowanie poprzedniej akcji.
10	Ponów	Przywrócenie poprzedniej akcji.
11	Dodaj stronę	Dodanie do rysunku nowej strony.
12	Poprzednia strona	Przejdźcie do poprzedniej strony.
13	Następna strona	Przejdźcie do następnej strony.

Finder

Aplikacja Finder umożliwia przechodzenie pomiędzy plikami i folderami zapisanymi lokalnie w NovoTouch, a także w dowolnych urządzeniach pamięci podłączonych do portów.

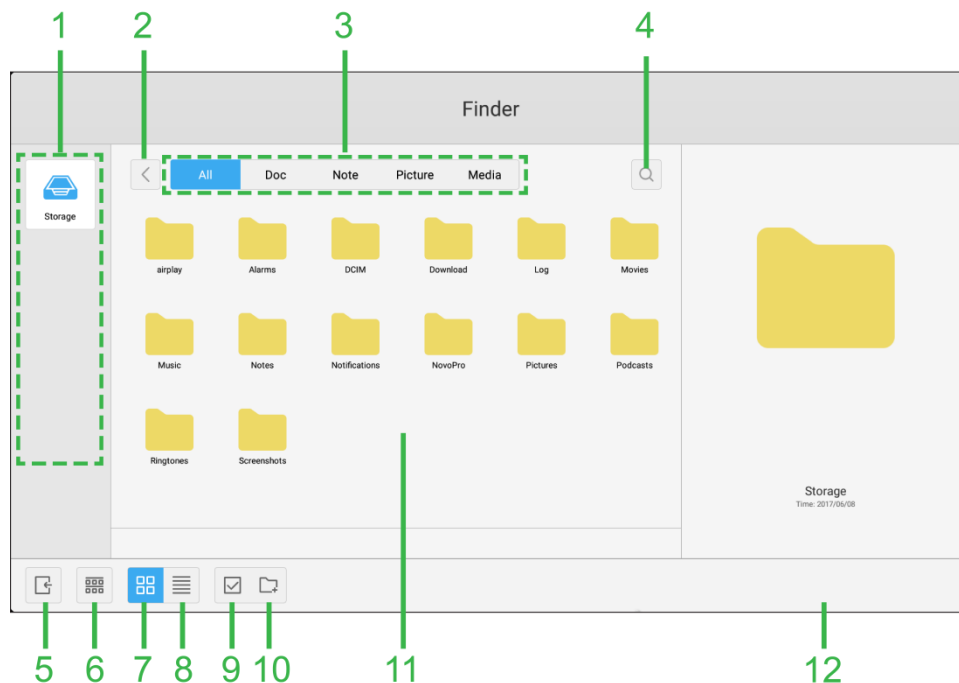

Nr	Element	Opis
1	Lista urządzeń pamięci	Wyświetlanie różnych urządzeń pamięci dostępnych do nawigacji w aplikacji, wybierz urządzenie pamięci do nawigacji.
2	Poprzedni	Przejdźcie do poprzedniego folderu, otwartego w oknie nawigacji.
3	Typ pliku	Umożliwia przeglądanie plików w oparciu o typ pliku.
4	Szukaj	Umożliwia wyszukiwanie określonych plików.
5	Zakończ	Opuszczanie aplikacji Finder.
6	Sortuj	Sortowanie plików według nazwy, typu, wielkości lub czasu.
7	Miniatura	Zmiana widoku okna nawigacji na widok miniatur.
8	Lista	Zmiana widoku okna nawigacji na widok listy.
9	Wybór	Umożliwia wybór wielu plików w oknie nawigacji. Po wybraniu plików, pojawi się menu zarządzania plikami, umożliwiając kopiowanie, wklejanie, wycinanie, usuwanie, itd. wybranych plików.
10	Zaznacz wszystko	Wybór wszystkich plików w oknie nawigacji. Po wybraniu plików, pojawi się menu zarządzania plikami, umożliwiając kopiowanie, wklejanie, wycinanie, usuwanie, itd. wybranych plików.
11	Okno nawigacji	W tym oknie wykonywane jest przechodzenie pomiędzy folderami plików.
12	Szczegóły pliku	Wyświetlanie szczegółowych informacji dla pliku wybranego w oknie nawigacji.

Browser

Aplikacja Browser umożliwia przeglądanie internetu na NovoTouch, po podłączeniu wyświetlacza do internetu przez połączenie Ethernet lub połączenie bezprzewodowe. Sprawdź część LAN (RJ-45) w celu uzyskania dalszych informacji o łączeniu wyświetlacza z internetem.

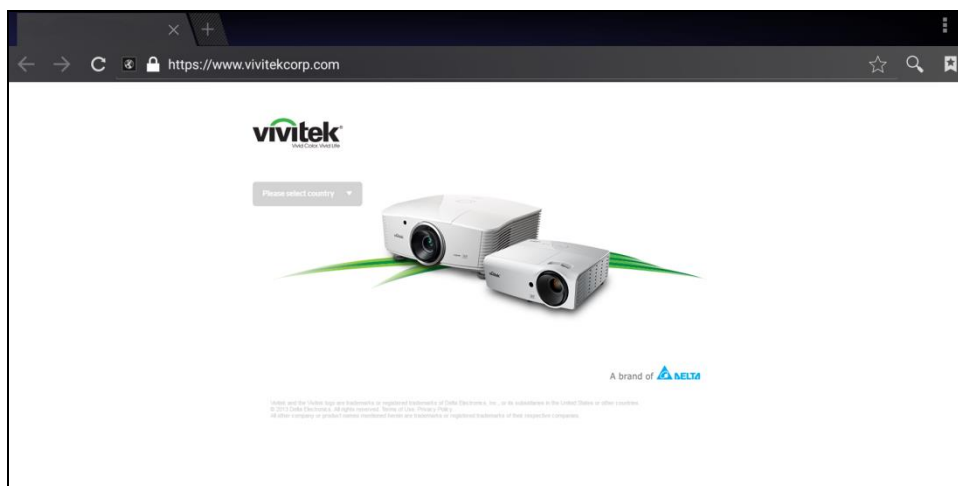

Ustawienia systemu

Menu ustawień systemu umożliwia konfigurację lub przeglądanie różnych ustawień powiązanych z systemem/oprogramowaniem dla NovoTouch.

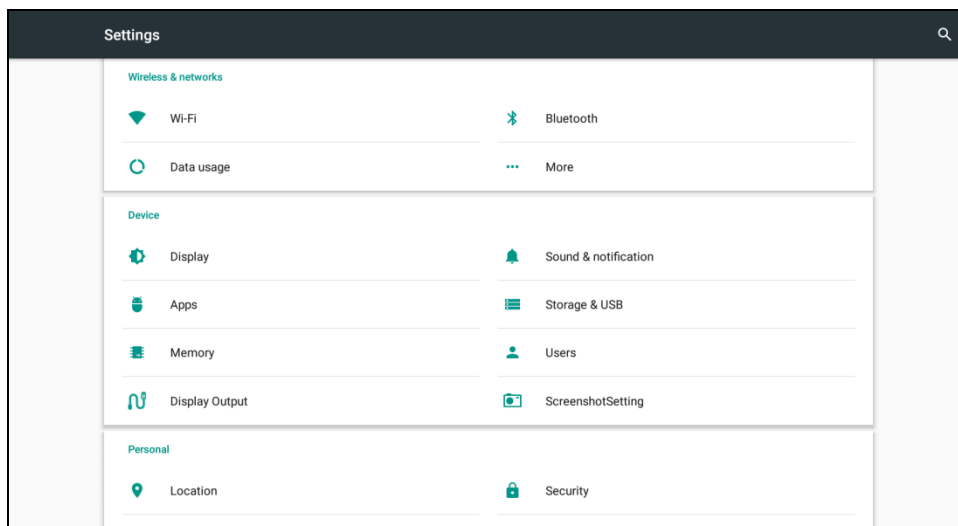

Czyszczenie wyświetlacza

Podczas czyszczenia wyświetlacza NovoTouch, należy wykonać podane poniżej instrukcje, aby zapobiec uszkodzeniu wyświetlacza i jego panelu.

- Przed rozpoczęciem czyszczenia wyświetlacza, należy sprawdzić, czy jest wyłączone jego zasilanie oraz, czy jest odłączony od źródła zasilania. Następnie należy usunąć wszelkie dołączone do wyświetlacza rysiki, pióra lub akcesoria.
- Nie należy używać na panelach żadnych środków chemicznych.
- Nie należy używać do wycierania wyświetlacza żadnych środków o własnościach ściernych, do wycierania wyświetlacza należy używać czystej, miękkiej, pozbawionej włókien szmatki.
- Nie należy spryskiwać wyświetlacza wodą bezpośrednio, należy napełnić wodą butelkę spryskiwacza i spryskać szmatkę do czyszczenia. Po wytarciu wyświetlacza wilgotną szmatką do czyszczenia należy użyć innej, czystą, miękką, pozbawioną włókien szmatkę do wysuszenia wyświetlacza.
- Należy się upewnić, że z wyświetlacza usunięte zostały wszelkie pyły, zabrudzenia i smugi oraz, czy wytarte do czysta zostały rogi i krawędzie.
- Wyświetlacz należy wycierać ruchem okrężnym, jak na ilustracji poniżej:

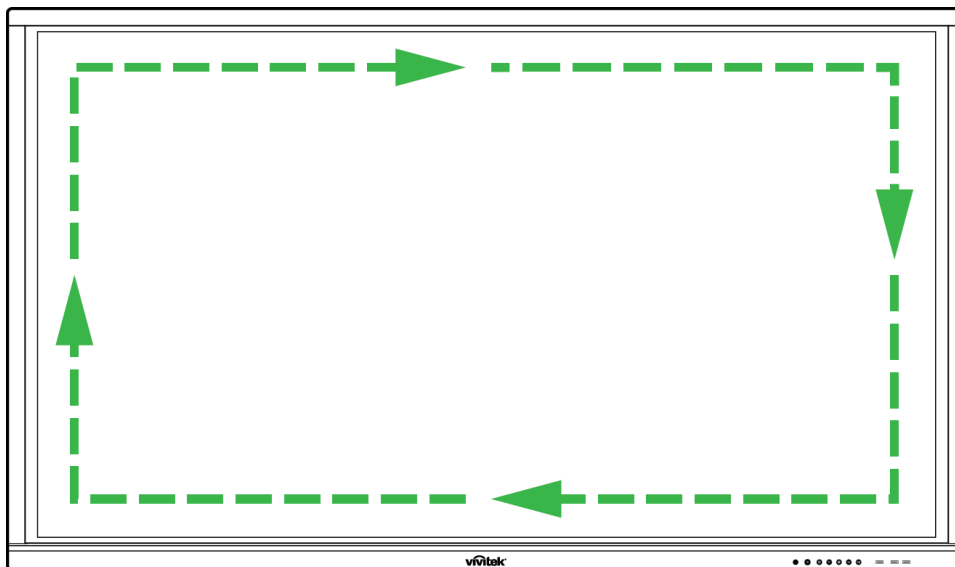

Specyfikacje

Nazwa modelu		NovoTouch LK9810i	
Typ wyświetlacza/Wielkość/Technologia		98" z podświetleniem LED (Panel IPS)	
Jasność (Typowa/Średnia)		440cd/m ² /400cd/m ²	
Współczynnik kontrastu (Typowy)		1 300:1	
Oryginalna rozdzielczość		4K Ultra-HD (3840 x 2160)	
Kąt widzenia (w poziomie/w pionie)		178°/178°	
Proporcje obrazu		16:9	
Czas odpowiedzi (ms)		5ms (Typowy)	
Technologia dotyku		Dotyk przez podczerwień	
Punkty dotyku (Pisanie/Dotyk)		5 punktów/10 punktów	
Wersja systemu operacyjnego		Android™ v4.2.1	
Połączenia	Wejście	Wyświetlanie	HDMI v1.4 (x1), HDMI v1.3 (x3), wejście AV (x1), wejście VGA (x1)
		Audio	Wejście audio (3,5mm) (x1)
	Wyjście	Wyświetlanie	Wyjście VGA (1080P) (x1)
		Audio	Wyjście audio (3,5mm) (x1), wyjście koncentryczne (RCA) (x1)
	Internet		LAN (RJ45) (x1)
	Sterowanie		RS232 (x1)
	USB	Przód	USB 2.0 (x3)
		Bok	USB 2.0 (x1), USB 3.0 (x1), USB typ B (x2) (Dla portu dotykowego)
Spód		Nie dotyczy	
Moduł rozszerzenia	Moduł Windows PC	Opcjonalne (48 pinowe)	
Głośniki wewnętrzne		10W (x2) (Stereo)	
Wymiary (D x W x G) (Szacunkowe)	iFPD	2 257 x 1 335 x 110 mm (88,8" x 52,6" x 4,3")	
	Z uchwytami	2 257 x 1 335 x 121 mm (88,8" x 52,6" x 4,8")	
Waga (Szacunkowa)		150 kg (331 funtów)	
Dostępne kolory		Czarny	
Akcesoria standardowe		Przewód zasilający prądu zmiennego, kabel VGA, kabel USB, kabel audio, rysik (x3), pilot, zestaw do montażu na ścianie, zestaw dokumentacji	

Rozwiązywanie problemów

Czy wyświetlacz działa normalnie

Awaria pilota	1	Sprawdź, czy pomiędzy pilotem i oknem czujnika podczerwieni nie ma innych obiektów, ponieważ może to powodować nieprawidłowe działanie pilota.
	2	Sprawdź, czy elektrody baterii w pilocie są ustawione w prawidłowym kierunku.
	3	Sprawdź, czy pilot wymaga wymiany baterii.
Automatyczne wyłączenie urządzenia	1	Sprawdź, czy urządzenie nie znajduje się w trybie uśpienia.
	2	Sprawdź, czy nie wystąpił nagły zanik zasilania.
	3	Sprawdź, czy jest dostępny sygnał (po okresie braku aktywności, wyświetlacz może się wyłączyć).

Problemy dotyczące trybu PC

Sygnał poza zakresem	1	Sprawdź, czy wyświetlacz jest prawidłowo skonfigurowany.
	2	Sprawdź, czy jest ustawiona najlepsza rozdzielczość.
Pionowe linie lub smugi na tle	1	Wybierz automatyczną korekcję w menu ustawień OSD.
	2	Wyreguluj wartości zegara i fazy w menu ustawień OSD.
Brak kolorów na obrazie lub nieprawidłowe kolory	1	Sprawdź, czy kable wideo są prawidłowo podłączone lub, czy nie ma problemów z ich jakością.
	2	Wyreguluj wartości jasności i kontrastu w menu ustawień OSD.
Nieobsługiwany format wyświetlacza	1	Wybierz automatyczną korekcję w menu ustawień OSD.
	2	Wyreguluj wartości zegara i fazy w menu ustawień OSD.

Problemy z działaniem dotyku

Nieprawidłowe działanie funkcji dotyku	1	Sprawdź, czy jest zainstalowany sterownik ekranu dotykowego.
	2	Sprawdź, czy wielkość punktu styku jest porównywalna z palcem.
Nieprawidłowa pozycja dotyku	1	Sprawdź, czy jest zainstalowany sterownik ekranu dotykowego.
	2	Sprawdź, czy pióro dotykowe jest skierowane w stronę ekranu.

Wideo nie działa normalnie

Brak obrazu i dźwięku	1	Sprawdź, czy urządzenie znajduje się w stanie zasilania.
	2	Sprawdź, czy jest prawidłowo podłączony kabel zasilający oraz, czy wybrano prawidłowe źródło wejścia.
	3	Jeśli wyświetlacz działa w trybie wewnętrznego komputera sprawdź, czy jest uruchomiony wewnętrzny komputer.
Poziome lub pionowe pasy albo niewłaściwe kolory obrazu	1	Sprawdź, czy kabel sygnałowy jest prawidłowo podłączony.
	2	Sprawdź, czy w pobliżu urządzenia nie ma innego urządzenia elektronicznego lub elektronarzędzi.
Brak koloru, słaby kolor lub słaba jakość obrazu	1	Wyreguluj wartości jasności i kontrastu w menu ustawień OSD.
	2	Sprawdź, czy kabel sygnałowy jest prawidłowo podłączony.

Audio nie działa normalnie

Obrazy są wyświetlane bez dźwięku	1	Sprawdź, czy nie został naciśnięty przycisk wyciszenia.
	2	Naciśnij VOL + / - w celu regulacji głośności.
	3	Sprawdź, czy audio jest prawidłowo skonfigurowane.
Dźwięk jest generowany tylko z jednego głośnika	1	Wyreguluj wartość balansu w menu ustawień OSD.
	2	Sprawdź, czy w panelu sterowania dźwiękiem komputera ustawiony został tylko jeden kanał dźwięku.
	3	Sprawdź, czy audio jest prawidłowo skonfigurowane.
Wyjście VGA jest pokazywane bez dźwięku	1	Sprawdź, czy gniazdo wyjścia audio zewnętrznego urządzenia jest podłączone do wejścia audio.

Dodatek (Specyfikacja RS-232)

Poniżej znajdują się definicje pinów dla portu RS-232:

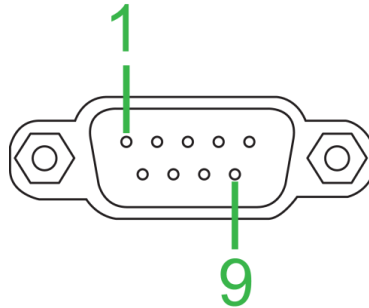

Ustawienia portu szeregowego:

Element	Wartość
Szybkość transmisji	9600bps (stała)
Bity danych	8 (stała)
Bity stopu	1 (stała)
Parzystość	Brak (stała)
Sterowanie strumieniem	Brak (stała)

Format polecenia:

Nr	Treść	Opis	Uwaga
1	0xAA	Nagłówek	Stała wartość
2	0xBB		Stała wartość
3	0xCC		Stała wartość
4		Część główna	
5		Podpolecenie	
6	0x00	Długość	Ważne dane
7	suma kontrolna	Suma kontrolna	Suma od Nr 4 do Nr 6
8	0xDD	Koniec	Stała wartość
9	0xEE		Stała wartość
10	0xFF		Stała wartość

Lista kodów

Funkcja	Tryb	Kod	Uwaga
Power (Zasilanie)	WŁĄCZENIE	AA BB CC 01 00 00 01 DD EE FF	
	Wył.	AA BB CC 01 01 00 02 DD EE FF	
Źródło	VGA1	AA BB CC 02 03 00 05 DD EE FF	
	HDMI1	AA BB CC 02 06 00 08 DD EE FF	
	HDMI2	AA BB CC 02 07 00 09 DD EE FF	
	HDMI3	AA BB CC 02 05 00 07 DD EE FF	
	PC	AA BB CC 02 08 00 0A DD EE FF	
	ANDROID	AA BB CC 02 0A 00 0C DD EE FF	
	ANDROID+	AA BB CC 02 0E 00 10 DD EE FF	
	DP	AA BB CC 02 11 00 13 DD EE FF	
	Głośność	000-100	AA BB CC 03 00 xx ** DD EE FF
WYCISZENIE		AA BB CC 03 01 00 04 DD EE FF	
WYŁĄCZENIE		AA BB CC 03 01 01 05 DD EE FF	
WYCISZENIA			

Proporcje obrazu	16:9	AA BB CC 08 00 00 08 DD EE FF	
	4:3	AA BB CC 08 01 00 09 DD EE FF	
	PTP	AA BB CC 08 07 00 0F DD EE FF	
Zasilanie PC	WŁĄCZENIE	AA BB CC 09 01 00 0A DD EE FF	
	Wył.	AA BB CC 09 00 00 09 DD EE FF	
xx = od 0 do 100, dla głośności Np. Głośność = 30 (Dziesiątka) = 1E (Szesnastkowa), xx = 1E i ** = 03 (Szesnastkowa) + 00 (Szesnastkowa) + 1E (Szesnastkowa) = 21 (Szesnastkowa).			
Pilot	WIN	AA BB CC 07 0B 00 12 DD EE FF	
	Spacja	AA BB CC 07 46 00 4D DD EE FF	
	Alt+Tab	AA BB CC 07 1D 00 24 DD EE FF	
	Alt+F4	AA BB CC 07 1F 00 26 DD EE FF	
	NUM_1	AA BB CC 07 00 00 07 DD EE FF	
	NUM_2	AA BB CC 07 10 00 17 DD EE FF	
	NUM_3	AA BB CC 07 11 00 18 DD EE FF	
	NUM_4	AA BB CC 07 13 00 1A DD EE FF	
	NUM_5	AA BB CC 07 14 00 1B DD EE FF	
	NUM_6	AA BB CC 07 15 00 1C DD EE FF	
	NUM_7	AA BB CC 07 17 00 1E DD EE FF	
	NUM_8	AA BB CC 07 18 00 1F DD EE FF	
	NUM_9	AA BB CC 07 19 00 20 DD EE FF	
	NUM_0	AA BB CC 07 1B 00 22 DD EE FF	
	Wyświetlanie	AA BB CC 07 1C 00 23 DD EE FF	
	Odśwież	AA BB CC 07 4C 00 53 DD EE FF	
	Wejście	AA BB CC 07 07 00 0E DD EE FF	
	Strona główna	AA BB CC 07 48 00 4F DD EE FF	
	Menu	AA BB CC 07 0D 00 14 DD EE FF	
	Usuń	AA BB CC 07 40 00 47 DD EE FF	
	Energia	AA BB CC 07 4E 00 55 DD EE FF	
	W GÓRĘ	AA BB CC 07 47 00 4E DD EE FF	
	W DÓŁ	AA BB CC 07 4D 00 54 DD EE FF	
	W LEWO	AA BB CC 07 49 00 50 DD EE FF	
	W PRAWO	AA BB CC 07 4B 00 52 DD EE FF	
	ENTER	AA BB CC 07 4A 00 51 DD EE FF	
	Punkt	AA BB CC 07 06 00 0D DD EE FF	
	Wstecz	AA BB CC 07 0A 00 11 DD EE FF	
	CH+	AA BB CC 07 02 00 09 DD EE FF	
	CH-	AA BB CC 07 09 00 10 DD EE FF	
	VOL +	AA BB CC 07 03 00 0A DD EE FF	
	VOL -	AA BB CC 07 41 00 48 DD EE FF	
	Strona w górę	AA BB CC 07 42 00 49 DD EE FF	
	Strona w dół	AA BB CC 07 0F 00 16 DD EE FF	
	F1	AA BB CC 07 45 00 4C DD EE FF	
	F2	AA BB CC 07 12 00 19 DD EE FF	
	F3	AA BB CC 07 51 00 58 DD EE FF	
	F4	AA BB CC 07 5B 00 62 DD EE FF	
	F5	AA BB CC 07 44 00 4B DD EE FF	
	F6	AA BB CC 07 50 00 57 DD EE FF	
	F7	AA BB CC 07 43 00 4A DD EE FF	
	F8	AA BB CC 07 1A 00 21 DD EE FF	
	F9	AA BB CC 07 04 00 0B DD EE FF	
	F10	AA BB CC 07 59 00 60 DD EE FF	
	F11	AA BB CC 07 57 00 5E DD EE FF	
	F12	AA BB CC 07 08 00 0F DD EE FF	
	CZERWONY	AA BB CC 07 5C 00 63 DD EE FF	
ZIELONY	AA BB CC 07 5D 00 64 DD EE FF		
ŻÓŁTY	AA BB CC 07 5E 00 65 DD EE FF		
NIEBIESKI	AA BB CC 07 5F 00 66 DD EE FF		

Lista kodów rozsyłania

Funkcja	Kod	Odpowiedź:	Status
Stan zasilania	AA BB CC 01 02 00 03 DD EE FF	AA BB CC 80 00 00 80 DD EE FF	WŁĄCZENIE
		AA BB CC 80 01 00 81 DD EE FF	Wył.
Stan głośności	AA BB CC 03 02 00 05 DD EE FF	AA BB CC 82 00 xx ** DD EE FF	Głośność = xx
Stan wyciszenia	AA BB CC 03 03 00 06 DD EE FF	AA BB CC 82 01 00 83 DD EE FF	Wyciszenie
		AA BB CC 82 01 01 84 DD EE FF	Wyłączenie wyciszenia
Stan źródła	AA BB CC 02 00 00 02 DD EE FF	AA BB CC 81 03 00 84 DD EE FF	VGA1
		AA BB CC 81 0E 00 8F DD EE FF	ANDROID+
		AA BB CC 81 05 00 86 DD EE FF	HDMI3
		AA BB CC 81 06 00 87 DD EE FF	HDMI1
		AA BB CC 81 07 00 88 DD EE FF	HDMI2
		AA BB CC 81 08 00 89 DD EE FF	PC
		AA BB CC 81 0A 00 8B DD EE FF	ANDROID
Stan PC	AA BB CC 09 02 00 0b DD EE FF	AA BB CC 83 00 00 82 DD EE FF	WŁĄCZENIE
		AA BB CC 83 01 00 84 DD EE FF	Wył.
		AA BB CC 83 02 00 85 DD EE FF	Uśpienie
		AA BB CC 83 03 00 86 DD EE FF	Hibernacja

Oświadczenie dotyczące praw autorskich

Prawa autorskie

Podręcznik użytkownika (włącznie ze wszystkimi obrazami, ilustracjami i oprogramowaniem) jest chroniony międzynarodowym prawem autorskim. Wszelkie prawa zastrzeżone. Zabrania się o powielania podręcznika albo jego treści, bez pisemnej zgody producenta.

Vivitek to znak towarowy Delta Electronics, Inc. ©Wszelkie prawa zastrzeżone. 2017

Wyłączenie odpowiedzialności

Informacje znajdujące się w tym podręczniku mogą zostać zmienione bez powiadomienia. Producent nie dostarcza żadnych oświadczeń ani gwarancji dotyczących treści zawartych w podręczniku i nie udziela dorozumianych gwarancji przydatności handlowej i dopasowania do określonego celu. Producent zastrzega sobie prawo do modyfikacji publikacji i zmiany treści materiałów w dowolnym czasie, bez powiadamiania kogokolwiek.

Informacje o podręczniku

Ten podręcznik opisuje, jak instalować oraz używać wyświetlacz i jest przeznaczony dla jego użytkownika. Odpowiednie informacje (takie jak ilustracje i opisy), są w miarę możliwości umieszczane na tej samej stronie. Łatwy do druku format, jest wygodny do czytania i zapewnia oszczędność papieru, co jest ważne dla ochrony środowiska naturalnego. Zaleca się wydrukowanie potrzebnej strony.



Vivitek America

46101 Fremont Blvd, Fremont, CA 94538
U.S.A.
T: +1-510-668-5100
F: +1-510-668-0680

Vivitek Asia

7F, No. 186, Ruey Kuang Road, Neihu, Taipei 11491
Taiwan R.O.C.
T: +886-2-8797-2088
F: +886-2-6600-2358

Vivitek Europe

Zandsteen 15, 2132 MZ Hoofddorp
The Netherlands
T: +31-20-800-3960
F: +31-20-655-0999
www.vivitekcorp.com