

NovoTouch

Manual de usuario

(Para los modelos LK6530i, LK7530i, LK8630i)

Tabla de contenido

Seguridad	4
Cumplimiento de normativas	6
Contenido del paquete	8
Accesorios opcionales	9
Resumen	10
Vista frontal del monitor	10
Parte posterior del monitor	11
Vista derecha del monitor.....	12
Vista inferior del monitor	13
Mando a distancia	14
Instalación de las pilas.....	15
Utilización del mando a distancia	15
Instalación del soporte de pared	16
Instalación del módulo VKA05 OPS	19
Conexiones	20
Entrada HDMI (1.4/2.0).....	20
Entrada DisplayPort	20
Entrada VGA	21
Entrada de audio	21
LAN (RJ-45).....	22
Touch.....	22
Entrada AV	23
RS-232	23
USB (2.0 / 3.0)	23
microSD.....	24
Salida HDMI.....	24
Salida de audio	24
Salida coaxial.....	25
Primeros pasos	26
Encender el monitor.....	26
Cambio de fuente de alimentación	27
Configurar una Conexión de Internet	28

Configurar una conexión Wi-Fi	28
Configuración de pantalla	30
Audio	31
Pantalla	31
Pantalla	32
Ajuste	32
Utilización del monitor	33
Pantalla de inicio	33
NovoConnect	34
Explorador	35
Nota	36
Ajustes del sistema	37
Buscador	38
Herramientas	39
Limpieza del monitor	40
Especificaciones	41
Resolución de problemas.....	42
Apéndice (especificaciones RS-232).....	43
Declaración de derechos de autor.....	46

Seguridad

Colocación

- No coloque la unidad en un carro, base, trípode, soporte o mesa inestable.
- No exponga la unidad a la luz directa del sol ni otras fuentes de calor.
- No ponga la unidad cerca de electrodomésticos que generen campos magnéticos.
- No ponga líquido cerca o sobre la unidad, asegúrese de no derramar ningún líquido dentro de la unidad.
- No ponga objetos pesados sobre la unidad.

Fuente de alimentación

- Compruebe que la tensión de funcionamiento de la unidad sea la misma que la de su alimentación local.
- Desenchufe el monitor de la alimentación durante tormentas con rayos.
- Desenchufe el monitor de la alimentación cuando la unidad no se vaya a utilizar durante un tiempo.
- Evite que el cable de alimentación sufra daños físicos o mecánicos.
- Utilice el cable de alimentación original que viene en el embalaje del producto y no lo modifique ni alargue.
- Compruebe y asegure que la fuente de CA esté conectada a tierra.
- El cable de alimentación que viene con el monitor es para uso exclusivo con este dispositivo.

Pantalla LED

- Esta pantalla solo soporta el modo de pantalla horizontal. Por favor, no montar en posición vertical, ni mirando cara abajo o cara arriba.
- Nunca utilice ningún objeto duro o afilado en lugar del lápiz táctil.
- No utilice marcadores permanentes o de borrado en seco sobre la pantalla. Si se utilizan marcadores de borrado en seco en la pantalla, retire la tinta lo antes posible con un trapo sin pelusas y que no sea abrasivo.
- Desenchufe el cable de alimentación antes de limpiarlo.
- Para una mayor duración del panel y mejor rendimiento en la proyección, no configure la pantalla con brillo alto durante un periodo prolongado.

Temperatura

- No coloque la unidad cerca o encima de un radiador o calefactor.
- Si su monitor se mueve repentinamente de un lugar frío a otro caliente, desenchufe el cable de alimentación y no lo conecte hasta pasadas al menos 2 horas, asegurándose de que se evapore toda la humedad del interior de la unidad.
- La temperatura normal de funcionamiento es de 0 a 40°C.

Humedad

- No exponga la unidad a la lluvia, ni la coloque en una zona de mucha humedad.

- Asegúrese de que el entorno interior sea seco y fresco.
- La humedad normal de funcionamiento es entre 10 y 90%.

Ventilación

- Sitúe la unidad en un lugar bien ventilado, de forma que se pueda disipar bien el calor.
- Asegúrese de que la unidad tenga espacio suficiente para ventilar. Requisito de espacio: izquierda, derecha y posterior > 10cm, superior > 20cm.

Auriculares

- Utilizar auriculares para escuchar con volumen alto durante un periodo de tiempo prolongado puede afectar a la escucha.
- Baje el volumen antes de utilizar auriculares.

Batería

- Asegúrese de que la batería se deseché o recicle adecuadamente tras su uso.
- Mantenga la batería alejada de los niños.
- NO arroje la batería al fuego.
- Asegúrese de que las pilas del mando a distancia sean las correctas y se utilicen e instalen con la orientación correcta.

Mantenimiento

- Esta máquina solo debería mantenerla o repararla un técnico certificado.
- Inspeccione la montura del monitor con frecuencia para asegurar que sigue instalada de forma segura.
- Compruebe el lugar de ubicación de la montura para asegurarse de que no haya tornillos sueltos, holguras, distorsiones, signos de daños o cualquier otra debilidad que pudiera pasar.



Deshacerse del equipo eléctrico y electrónico usado

El símbolo en su producto o el embalaje indica que el producto no debe tratarse como un residuo doméstico normal a la hora de su desecho y debería llevarse a un lugar de reciclaje de residuos de equipos eléctricos y electrónicos. Las consecuencias en el medio ambiente y en la salud humana debidas al desecho incorrecto del producto pueden evitarse si se puede garantizar que dicho producto se desecha correctamente. El reciclado de los materiales es útil para proteger los recursos naturales. El símbolo solamente es válido en la Unión Europea. Si desea deshacerse de equipos eléctricos y electrónicos, póngase en contacto con las autoridades gubernamentales o con su distribuidor para que le indiquen el método de desecho correcto.

Instrucciones importantes sobre reciclaje

El producto puede contener otros residuos electrónicos y puede suponer un riesgo en caso de no desecharse correctamente. Acate las leyes locales, estatales, provinciales o federales

de reciclaje o desechado. Para obtener más información, visite el sitio web de Electronic Industries Alliance (EIA) en WWW.EIAE.ORG y póngase en contacto con ellos.

Cumplimiento de normativas

Advertencia relacionada con la normativa FCC

Este equipo se ha probado y se ha demostrado que cumple los límites de un dispositivo digital de Clase A, de acuerdo con el Apartado 15 de la normativa FCC. Estos límites están diseñados para proporcionar una protección razonable contra las interferencias perjudiciales cuando el equipo se utilice en un entorno comercial.

Este equipo genera, utiliza y puede emitir energía de radiofrecuencia y, si no se instala y se utiliza de acuerdo con el manual de instrucciones, puede provocar interferencias perjudiciales a las comunicaciones de radio. Es probable que el funcionamiento de este equipo en una zona residencial cause interferencias perjudiciales, en cuyo caso, será necesario que el usuario corrija las interferencias por su cuenta.

Los cambios o modificaciones no aprobados expresamente por las partes responsables de su cumplimiento anularán la autorización del usuario para trabajar con el equipo.

Aviso de la FCC (Comisión federal de comunicaciones), (solo para EE.UU.)

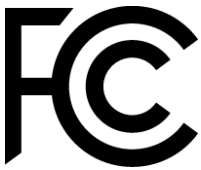

Este dispositivo cumple con la Parte 15 de las reglas de la FCC. El funcionamiento está sujeto a las dos condiciones siguientes: (1) este dispositivo no podrá causar interferencias dañinas, y (2) este dispositivo deberá aceptar cualquier interferencia que reciba, incluyendo interferencias que puedan provocar un funcionamiento no deseado.

Canadá

Este aparato digital de Clase A cumple la norma canadiense ICES-003.

Declaración de conformidad CE

Este dispositivo cumple con los requisitos establecidos en la Directiva del Consejo sobre la aproximación a las leyes de los Países Miembro con respecto a la compatibilidad electromagnética (2014/30/UE), Directiva sobre baja tensión (2014/35/UE) y Directiva sobre restricción de ciertas sustancias peligrosas (2011/65/EU).

Este producto se ha probado y ha resultado cumplir con las normas armonizadas para equipos de tecnologías de la información, según las normas armonizadas publicadas en las Directivas del Boletín Oficial de la Unión Europea.

ADVERTENCIA: Este equipo cumple con la Clase A de la norma EN55032/CISPR 32. Este equipo puede provocar interferencias de radio dentro de un entorno residencial.

NOTA: Este equipo se ha probado y se ha demostrado que cumple los límites de un dispositivo digital de Clase A, de acuerdo con el Apartado 15 de la normativa FCC. Estos

límites están diseñados para proporcionar una protección razonable contra las interferencias perjudiciales cuando el equipo se utilice en un entorno comercial. Este equipo genera, utiliza y puede emitir energía de radiofrecuencia y, si no se instala y se utiliza de acuerdo con el manual de instrucciones, puede provocar interferencias perjudiciales a las comunicaciones de radio. Es probable que el funcionamiento de este equipo en una zona residencial cause interferencias perjudiciales, en cuyo caso, será necesario que el usuario corrija las interferencias por su cuenta.

Certificaciones de seguridad

FCC-A, cTUVus, CE, CB, EAC, RoHS

Deshecho y reciclaje

Este producto puede contener otros residuos electrónicos que pueden ser peligrosos si no se eliminan correctamente. Recíclelos o elimínelos según las leyes locales, estatales o federales. Para obtener más información, póngase en contacto con Electronic Industries Alliance en www.eiae.org.

Contenido del paquete

Asegúrese de que todos los elementos adecuados se incluyan con el monitor dentro del embalaje. Los elementos que se deben incluir dentro del embalaje son:

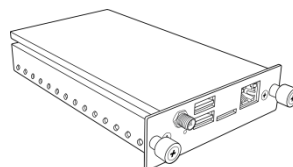
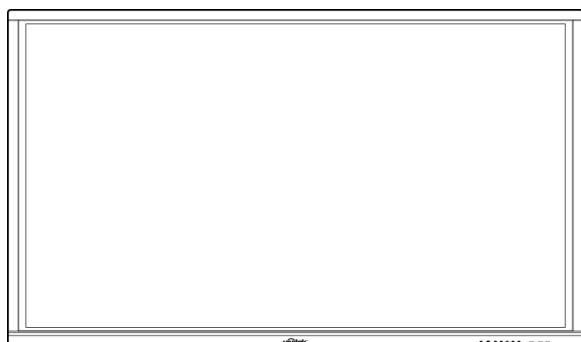

NovoTouch

Módulo OPS VKA05 (con antena)

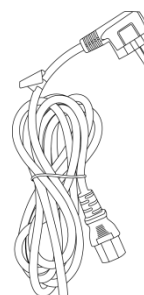
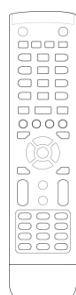

Mando a distancia

Cable de alimentación

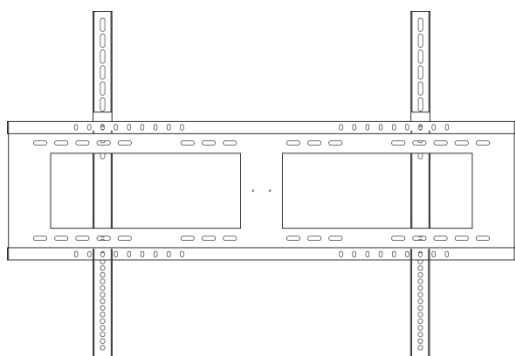

Kit de montaje en pared

Cable de audio

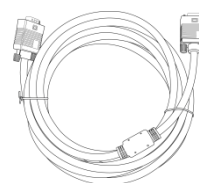
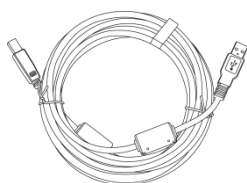

Cable USB

Cable VGA



Lápiz x 3

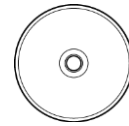

CD con la documentación

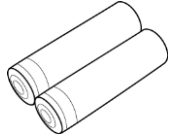

Pilas x 2



Guía rápida

Accesorios opcionales



LauncherPlus (QL300)



Lápiz inteligente (VKP05)

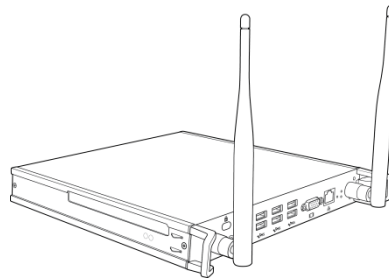

Módulo VKW21 PC OPS

Resumen

Vista frontal del monitor

La imagen siguiente muestra el frontal de un monitor y sus distintos componentes:

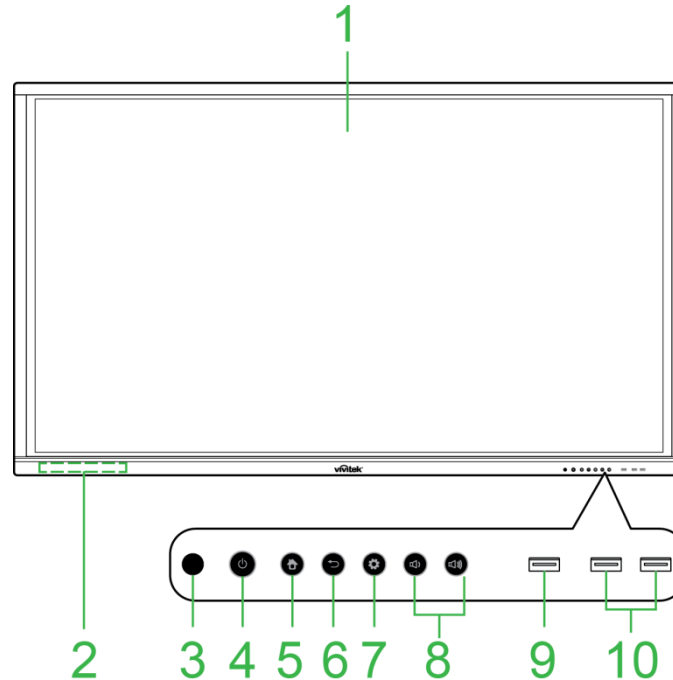

Núm.	Elemento	Descripción
1	Pantalla táctil	<ul style="list-style-type: none"> Utilice gestos táctiles para navegar por el interfaz de usuario de la pantalla. Toque para activar el monitor cuando esté en modo de espera (la pantalla estará apagada pero el monitor encendido).
2	Soporte para el lápiz magnético	Sujeta los lápices ópticos que se incluyen con el monitor.
3	Sensor IR del mando a distancia	Recibe la señal del mando a distancia del monitor con un rango de hasta 8 metros.
4	Botón de alimentación/LED indicador de estado	<p>Botón de alimentación:</p> <ul style="list-style-type: none"> [Cuando el monitor esté apagado]: Pulse para encender el monitor. [Cuando el monitor esté encendido]: Pulse para poner el monitor en espera. Pulse y mantenga pulsado 2 segundos para apagar el monitor. <p>LED indicador de estado.</p> <ul style="list-style-type: none"> Azul: El monitor se enciende o está en espera. Rojo: El monitor está conectado a una fuente de alimentación pero no está encendido. Desactivado: El monitor no está conectado a una fuente de alimentación. Parpadeo rojo/azul: (1) El monitor está en modo de espera, (2) el monitor se está apagando, o (3) el firmware se está actualizando
5	Botón Inicio	Abre la pantalla de inicio del monitor.
6	Botón Atrás	Hace que el monitor vuelva a la pantalla anterior.
7	Botón de ajuste	Abre el menú de fuente de entrada del monitor.
8	Subir o bajar volumen	Aumenta o disminuye el volumen del monitor
9	Puerto USB 3.0	Se conecta a una unidad de USB para ver archivos multimedia o a un ratón o teclado.
10	Puertos USB 2.0	Se conecta a una unidad de USB para ver archivos multimedia o a un ratón o teclado.

Parte posterior del monitor

La imagen siguiente muestra la parte posterior de un monitor y sus distintos componentes:

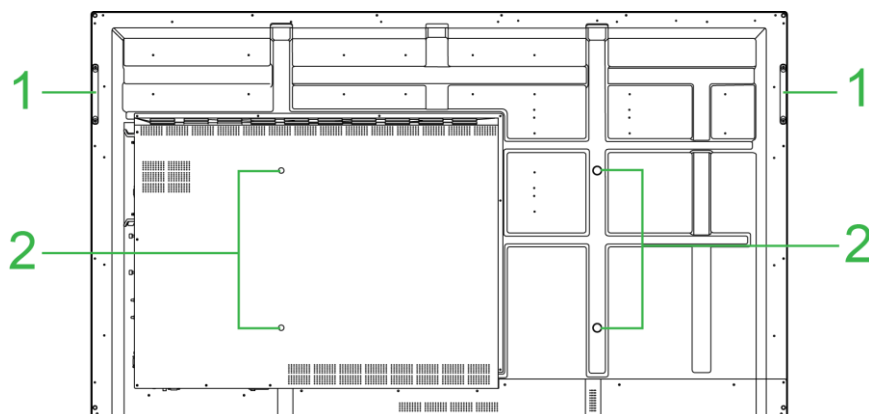

Núm.	Elemento	Descripción
1	Asas	Le permite transportar o mover el monitor de forma segura.
2	Orificios para tornillos para instalación en pared	Se utiliza para instalar la montura de pared que se incluye con el monitor. Consulte la sección "Instalación del soporte de pared" para obtener más información.

Vista derecha del monitor

La imagen siguiente muestra el lado derecho de un monitor y sus distintos componentes:

NOTA: La imagen muestra el lado derecho tras instalar el módulo VKA05 OPS. Consulte la sección *Instalación del módulo VKA05 OPS* para obtener más información sobre cómo instalar el módulo OPS.

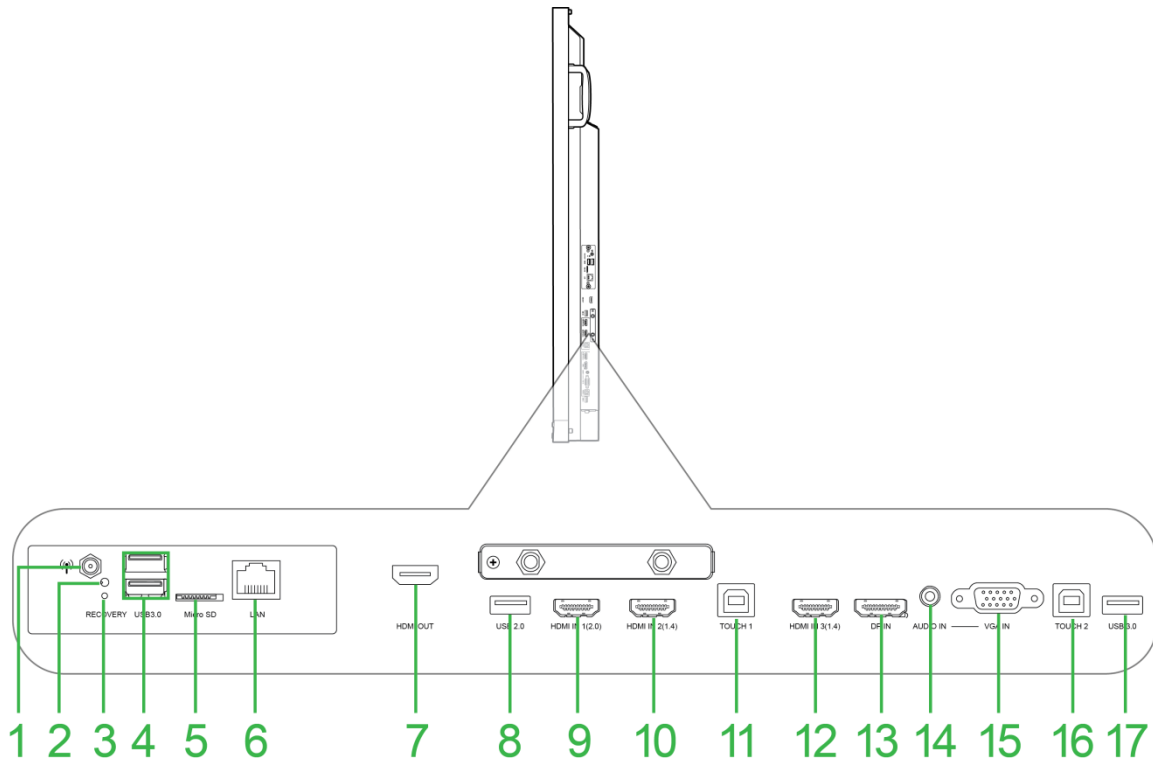

Núm.	Elemento	Descripción
1	Conector de antena	Se conecta a la antena que se incluye con el VKA05 OPS para la señal Wi-Fi.
2	Indicador LED de encendido	Se enciende para indicar que VKA05 OPS está alimentado.
3	Botón Recuperación	Reinicia el módulo VKA05 OPS
4	Puertos USB 3.0	Se conecta a una unidad de USB para ver archivos multimedia o a un ratón o teclado.
5	Ranura para tarjetas MicroSD	Lee archivos multimedia almacenados en una tarjeta microSD.
6	Puerto LAN	Se conecta a un router para acceder a Internet.
7	Puerto Salida HDMI	Se conecta o bien a un segundo monitor o a un proyector para duplicar o ampliar el vídeo que se muestra en el monitor.
8	Puerto USB 2.0	Se conecta a una unidad de USB para ver archivos multimedia o a un ratón o teclado.
9	Puerto Entrada HDMI 1 (2.0)	Se conecta a reproductores de Blu-Ray o DVD, descodificadores, reproductores de multimedia, ordenadores u otras fuentes de vídeo para transmitir vídeo y audio.
10	Puerto Entrada HDMI 2 (1.4)	Se conecta a reproductores de Blu-Ray o DVD, descodificadores, reproductores de multimedia, ordenadores u otras fuentes de vídeo para transmitir vídeo y audio.
11	Puerto táctil 1	Se conecta a un ordenador para permitir que la pantalla táctil controle el interfaz del ordenador.
12	Puerto Entrada HDMI 3 (1.4)	Se conecta a reproductores de Blu-Ray o DVD, descodificadores, reproductores de multimedia, ordenadores u otras fuentes de vídeo para transmitir vídeo y audio.
13	Puerto Entrada DisplayPort	Se conecta a un ordenador para transmitir vídeo y audio.
14	Conector Entrada de audio	Se conecta a la fuente de vídeo para transmitir su audio.
15	Entrada VGA	Se conecta a un ordenador para transmitir vídeo.
16	Puerto táctil 2	Se conecta a un ordenador para permitir que la pantalla táctil controle el interfaz del ordenador.
17	Puerto USB 2.0	Se conecta a una unidad de USB para ver archivos multimedia o a un ratón o teclado.

Vista inferior del monitor

La imagen siguiente muestra la parte inferior de un monitor y sus distintos componentes:

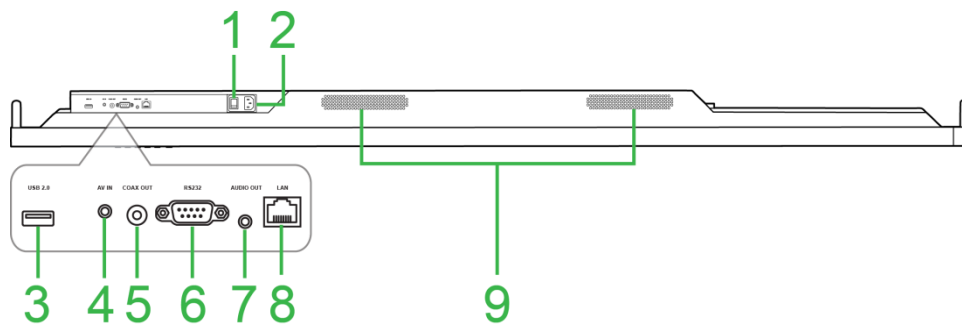

Núm.	Elemento	Descripción
1	Conmutador de alimentación	Activa el monitor cuando se conecta a una fuente de alimentación.
2	Conector de alimentación	Se conecta a una toma de corriente.
3	Puerto USB 2.0	Se conecta a una unidad de USB para ver archivos multimedia o a un ratón o teclado.
4	Conector de entrada AV	Se conecta a reproductores de DVD, decodificadores y otras fuentes para transmitir vídeos y audio analógicos.
5	Puerto de salida coaxial	Se conecta a altavoces externos para transmitir audio.
6	Puerto RS-232	Se conecta a ordenadores o servidores para controlar comandos.
7	Conector Salida de audio	Se conecta a altavoces externos para transmitir audio.
8	Puerto LAN	ESHABILITADO No conectar este puerto.
9	Altavoces	Transmite el audio del monitor.

Mando a distancia

La imagen siguiente muestra el mando a distancia del monitor y sus botones.



Núm.	Botón	Descripción
1	Alimentación	Permite encender y apagar el monitor.
2	Menú Windows*	Realiza la misma acción que la tecla Windows en el teclado de un PC.
3	Barra espaciadora*	Realiza la misma acción que la barra espaciadora en el teclado de un PC.
4	Teclado numérico	Botones de entrada numérica.
5	Información del monitor	Muestra información sobre el canal o entrada actual.
6	Fuente de entrada	Abre el menú de fuente de entrada.
7	Botones de bloqueo y desbloqueo del monitor y pantalla táctil	Habilita y deshabilita tanto los botones situados en la parte delantera del monitor como los de la pantalla táctil manual.
8	Pantalla en blanco	Hace que la pantalla del monitor se convierta en una pantalla monocromática.
9	Bloquear y desbloquear los botones del monitor	Habilita y deshabilita los botones situados en la parte frontal del monitor.
10	Botones de desplazamiento	Navega entre distintas aplicaciones y menús que se muestran en la pantalla.
11	Dibujo rápido	Lanza las herramientas de dibujo en pantalla. Consulte la sección Herramientas para obtener más información.
12	Avanzar/Retroceder página*	Realiza la misma acción que las teclas de AVpág y Repág de un teclado de un PC.
13	Botones de función	Botones de función.
14	F1 - F12*	Realiza la misma acción que las teclas F1 a F12 en el teclado de un PC.
15	Silencio	Deshabilita el audio del monitor.
16	Alt+F4 (Cerrar ventana)*	Realiza la misma acción que la combinación de teclas Alt+F4 en el teclado de un PC.
17	Alt+Tab (Cambiar ventana)*	Realiza la misma acción que la combinación de teclas Alt+Tab en el teclado de un PC.
18	Botón Función	Botón de función.
19	Pantalla de inicio	Hace que el monitor vuelva a la pantalla de inicio.
20	Menú Configuración	Abre el menú de ajustes de OSD.
21	Congelar pantalla	Congela la pantalla.
22	Retroceso	Elimina el texto introducido
23	Bloquear/Desbloquear pantalla táctil	Habilita o deshabilita la pantalla táctil del monitor y evita que función gestos por toques.
24	Atrás	Vuelve a la pantalla anterior.
25	Volumen + / -	Ajusta el nivel de audio del monitor.

*Solo funcional cuando esté instalada en el monitor una unidad OPS que se ejecute en Windows.

Instalación de las pilas

Antes de utilizar el mando a distancia del monitor debe instalar las dos pilas AAA que se incluyen con el monitor.

1. Abra la tapa del compartimiento de las pilas del mando a distancia.

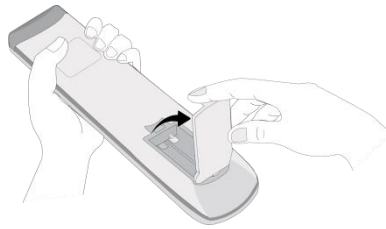

2. Inserte las pilas asegurándose de que los terminales + y - de la pila coinciden con los terminales correspondientes en el compartimiento de las pilas.

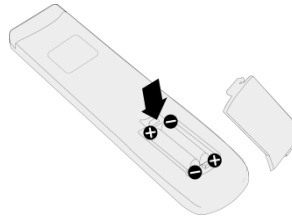

! ADVERTENCIA: No instalar correctamente las pilas con su orientación correcta podrá provocar daños o lesiones.

3. Vuelva a colocar la tapa del compartimiento de las pilas del mando a distancia.

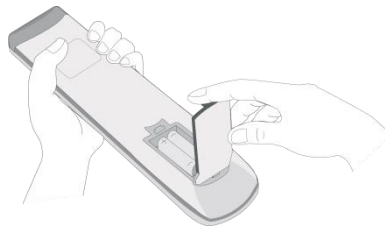

Utilización del mando a distancia

Al utilizar el mando a distancia asegúrese de que el mando a distancia esté apuntando al sensor de IR en la parte delantera del monitor y esté en un rango de 8 metros de distancia y 30 grados a la izquierda y derecha del sensor de IR.

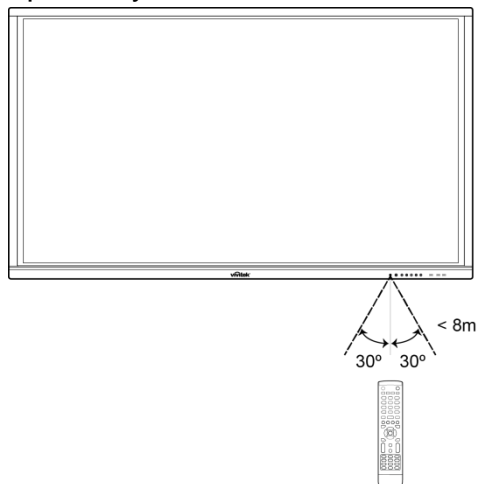

Instalación del soporte de pared

Antes de instalar el soporte de pared asegúrese de lo siguiente:

- La instalación solo debe hacerla personal certificado.
- Capacidad de carga máxima del equipo de montaje en pared: 150kg (330lbs).
- Cuando coloque el monitor hacia abajo para instalar el soporte de pared, colóquelo hacia abajo sobre una superficie plana y estable que esté cubierto por una sábana o trapo protector y un muletón, según se muestra en la imagen. NO coloque el monitor sobre una superficie sin cubrir.

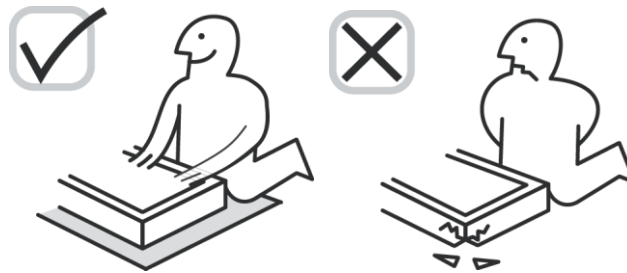

- Asegúrese de que todas las piezas siguientes estén incluidas en el kit del soporte de pared.

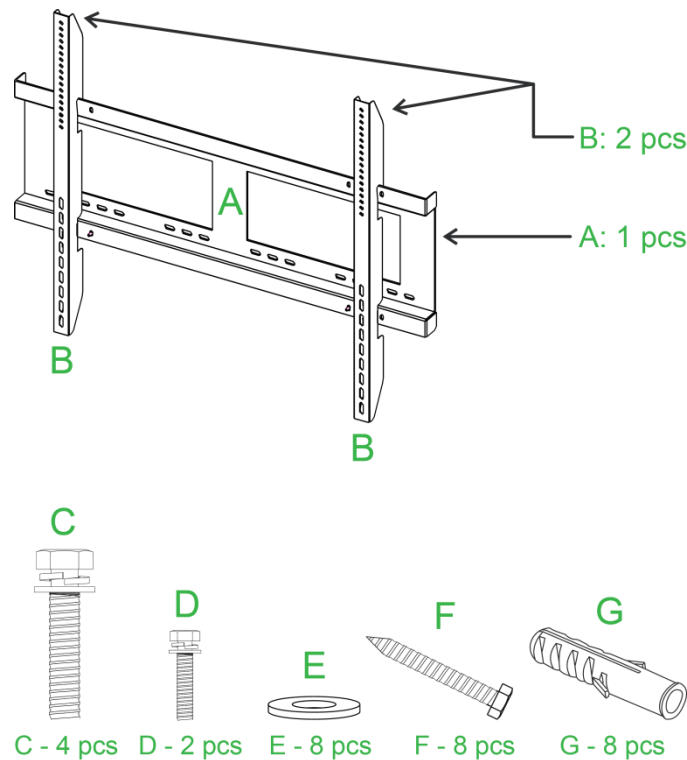

Letra	Elemento	Cantidad
A	Marco del soporte de pared	1
B	Sujecciones del soporte de pared	2
C	Tornillos de sujeción	4
D	Tornillos del marco	2
E	Arandelas del tornillo de pared	8
F	Tornillos de pared	8
G	Tornillos de anclaje	8

Para montar NovoTouch en una pared siga las instrucciones siguientes:

- **NOTE:** Esta pantalla solo soporta el modo de pantalla horizontal. Por favor, no montar en posición vertical, ni mirando cara abajo o cara arriba.

1. Instale las dos (B) sujeciones del soporte de pared en el monitor utilizando los cuatro (C) tornillos de sujeción.

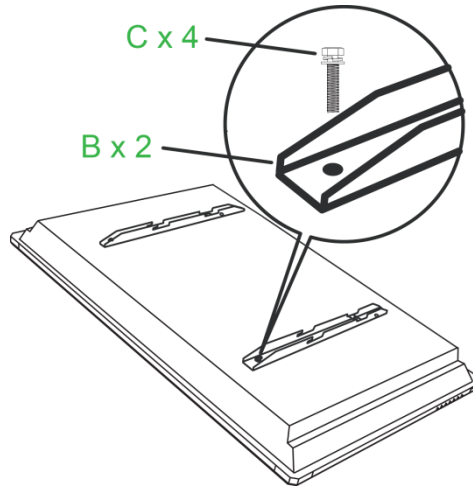

2. Instale los ocho (G) tornillos de anclaje en la pared en la que desee montar NovoTouch.

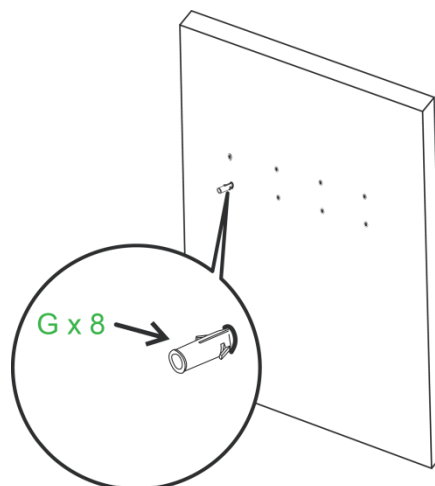

3. Instale el (A) marco del soporte de pared en la pared asegurando los ocho (F) tornillos de pared y (E) arandelas del anclaje.

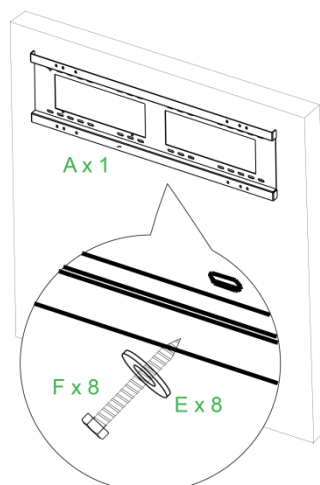

4. Monte las sujeciones del soporte e pared del monitor en el marco del soporte de pared.

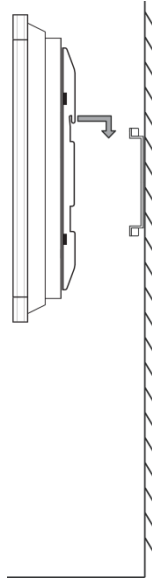

5. Asegure las sujeciones del montaje de pared utilizando dos (D) tornillos del marco.

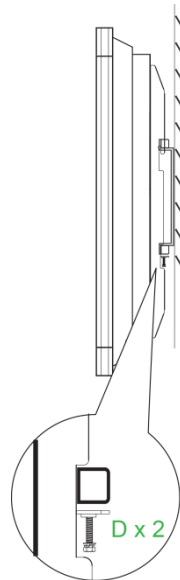

Instalación del módulo VKA05 OPS

Antes de comenzar a utilizar el monitor se sugiere instalar primero el Módulo VKA05 OPS. Si no instala el módulo VKA05 OPS antes de comenzar a utilizar el monitor, el monitor no contará con todas las funciones disponibles para el uso. Para instalar el módulo VKA05 OPS siga las instrucciones siguientes:

1. Quite los 2 tornillos que fijan la tapa de la ranura a la pantalla y, a continuación, quite dicha tapa.

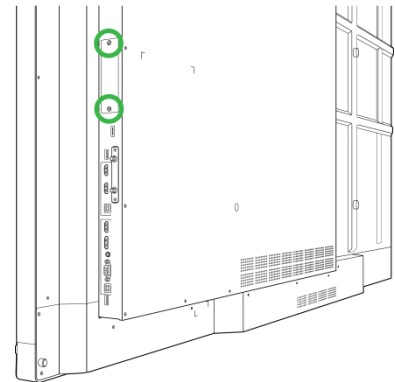

2. Deslice el módulo OPS insertándolo en la ranura OPS.

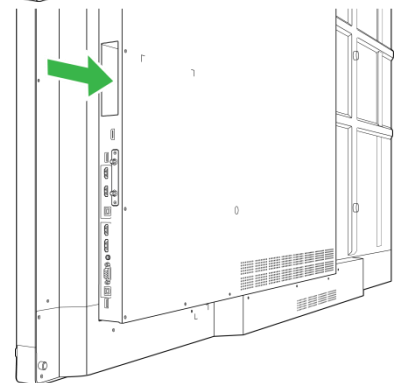

3. Apriete los dos tornillos cautivos en el módulo OPS hasta que el módulo quede seguro en el monitor.



4. Instale la antena en el conector en el módulo OPS.

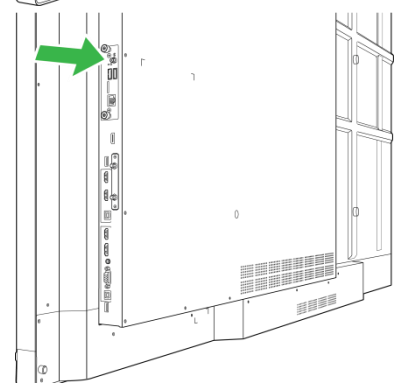

Conexiones

Esta sección describe las conexiones disponibles para los diferentes puertos situados o bien en la parte derecha o inferior del monitor NovoTouch.

NOTA: Se sugiere realizar cualquier conexión antes de encender el monitor.

Entrada HDMI (1.4/2.0)

Los puertos de entrada HDMI conectan varios dispositivos como reproductores de Blu-Ray o DVD, descodificadores, reproductores de multimedia, ordenadores y otras fuentes para transmitir vídeo y audio en NovoTouch. Al conectar un dispositivo al puerto de entrada HDMI:

- Utilice un cable HDMI con un conector HDMI de tipo A estándar.
- Seleccione la entrada HDMI correspondiente en el menú de fuente de entrada en NovoTouch. Consulte la sección Cambio de fuente de alimentación para obtener más información sobre a selección de fuentes de entrada.

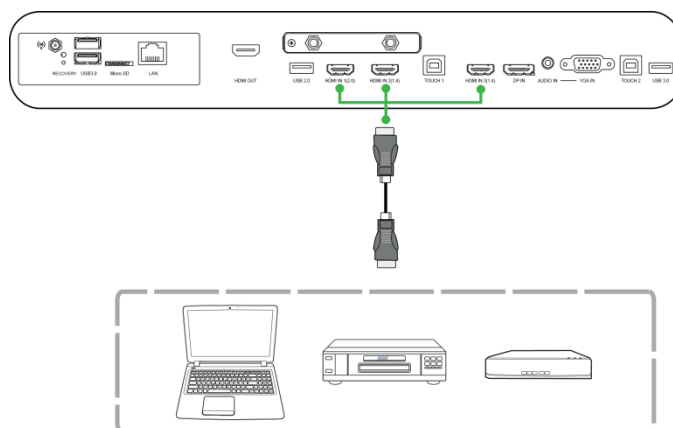

Entrada DisplayPort

La entrada del puerto DisplayPort se conecta a ordenadores para transmitir vídeo y audio en NovoTouch. Al conectar un ordenador al puerto HDMI:

- Utilice un cable DisplayPort estándar.
- Seleccione la entrada DisplayPort correspondiente en el menú de fuente de entrada en NovoTouch. Consulte la sección Cambio de fuente de alimentación para obtener más información sobre a selección de fuentes de entrada.

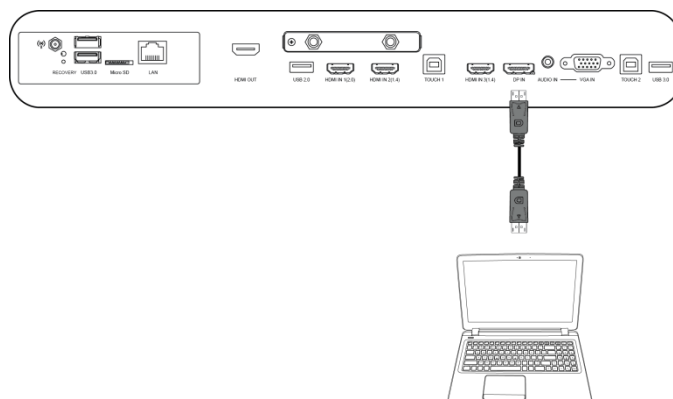

Entrada VGA

La entrada del puerto VGA se conecta principalmente a ordenadores para transmitir vídeo y audio en NovoTouch. Al conectar un dispositivo al puerto de entrada VGA:

- Utilice un cable VGA estándar.
- Seleccione la entrada VGA correspondiente en el menú de fuente de entrada en NovoTouch. Consulte la sección Cambio de fuente de alimentación para obtener más información sobre a selección de fuentes de entrada.
- Si desea que NovoTouch transmita también audio de dispositivos conectados, conecte un cable de audio desde el conector de salida de audio de la fuente al conector de entrada de audio de NovoTouch, según se describe en la sección Entrada de audio siguiente.

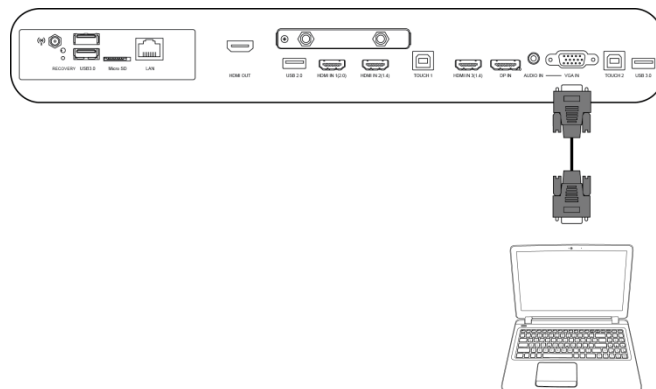

Entrada de audio

El conector de entrada de audio se utiliza particularmente para conexiones que contengan transmisiones solo de vídeo (como conexión VGA) mediante conexión del conector de salida de vídeo para transmitir el audio de dicha fuente. Al conectar un dispositivo al puerto de entrada de audio:

- Utilice un cable de audio estándar de 3,5mm.

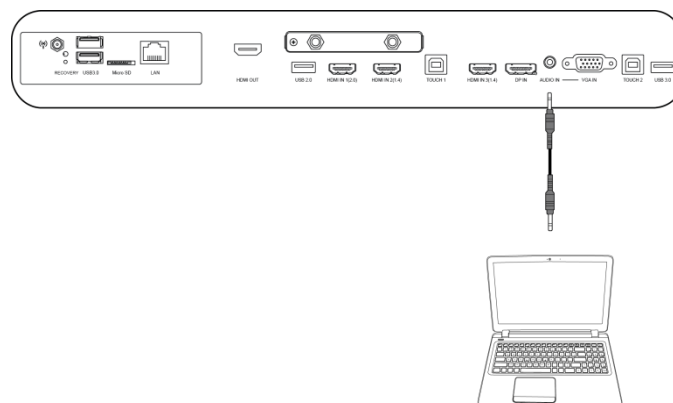

LAN (RJ-45)

El puerto LAN (RJ-45) se conecta a un router o hub para permitir a NovoTouch acceder a Internet. Al conectar un router al puerto LAN:

- Utilice un cable Ethernet estándar.

NOTA: Solo el puerto LAN de la derecha es funcional en NovoTouch. NO conectar al puerto LAN situado en la parte inferior de NovoTouch.

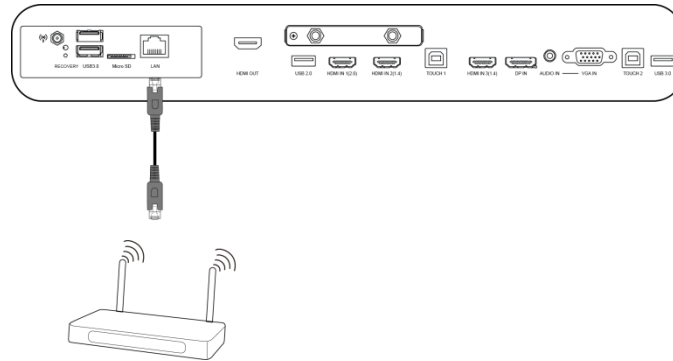

Touch

El puerto Touch le permite conectarse a un ordenador (a través de sus puertos USB) a NovoTouch y utilizar la pantalla táctil de NovoTouch para controlar el interfaz de pantalla del ordenador. Al conectar un ordenador al puerto Touch:

- Utilice un cable USB de Tipo A a Tipo B.
- Asegúrese de que haya una conexión de vídeo para el ordenador y que esté seleccionada la fuente de entrada en el menú de fuente de entrada, de forma que la pantalla táctil pueda mostrar la interfaz del ordenador.
- Deje que el ordenador instale cualquier controlador necesario.

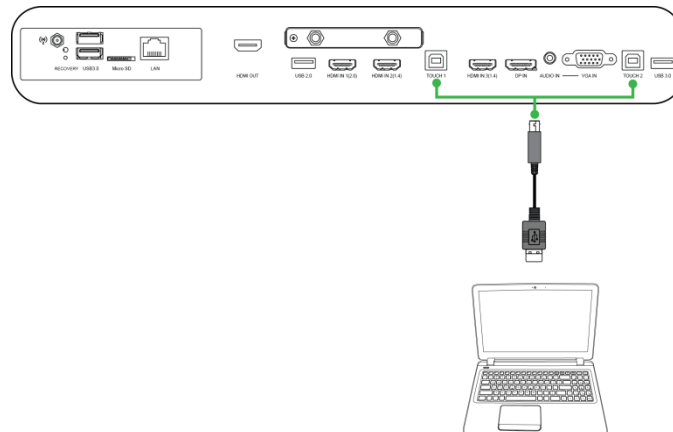

Entrada AV

El puerto de entrada AV conecta varios dispositivos como reproductores de Blu-Ray o DVD, decodificadores, reproductores de multimedia, ordenadores y otras fuentes para transmitir analógicamente vídeo y audio en NovoTouch. Al conectar un dispositivo al puerto de entrada AV:

- Utilice un cable compuesto /RCA 3 a 1 o el cable conversor correspondiente.
- Seleccione la entrada AV correspondiente en el menú de fuente de entrada en NovoTouch. Consulte la sección Cambio de fuente de alimentación para obtener más información sobre a selección de fuentes de entrada.

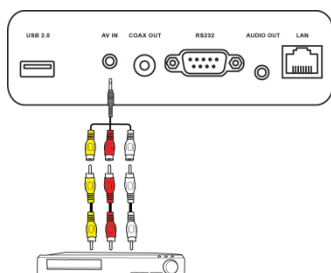

RS-232

El puerto de entrada AV se conecta a un ordenador o servidor para proporcionar datos y señales de control a NovoTouch. Al conectar un dispositivo al puerto RS-232:

- Utilice un cable RS-232 estándar.

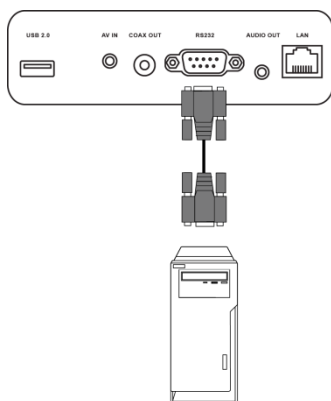

USB (2.0 / 3.0)

El puerto USB le permite conectar unidades flash USB para reproducción directa de multimedia almacenada, además de dispositivos USB como ratones o teclados que faciliten la navegación del interfaz de NovoTouch. Al conectar una unidad flash USB:

- Lance la app Finder para ver los archivos multimedia almacenados en la unidad flash. Consulte la sección Buscador para obtener más información.

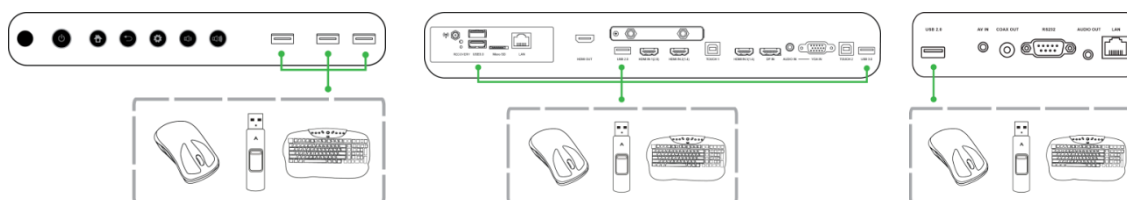

microSD

La ranura de la tarjeta microSD le permite insertar una tarjeta microSD para reproducir directamente multimedia almacenada. Cuando se inserta una tarjeta multimedia:

- Lance la app Finder para ver los archivos multimedia almacenados en la tarjeta. Consulte la sección Buscador para obtener más información.

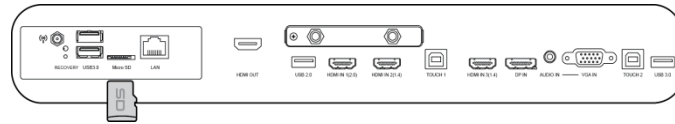

Salida HDMI

El puerto de salida HDMI se conecta al HDMI en el puerto o en otros monitores o proyectores para duplicar o ampliar la proyección de vídeo en NovoTouch en el monitor o proyector conectado. Al conectar otro dispositivo al puerto de salida HDMI:

- Utilice un cable HDMI estándar.
- Seleccione la entrada HDMI correspondiente en el segundo monitor.

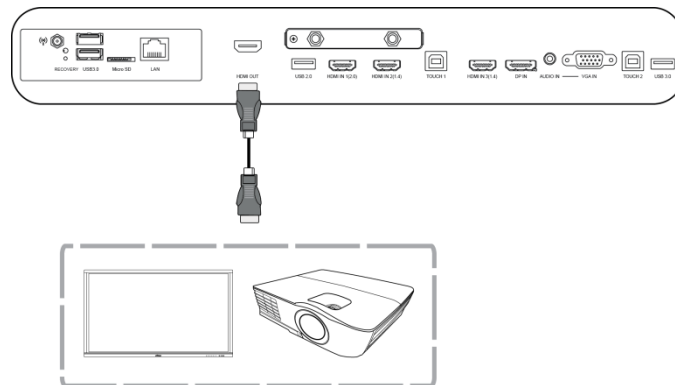

Salida de audio

El conector de salida de audio se conecta a altavoces externos para transmitir el audio de NovoTouch. Al conectar altavoces externos al conector de salida de audio:

- Utilice un cable de audio estándar de 3,5mm.

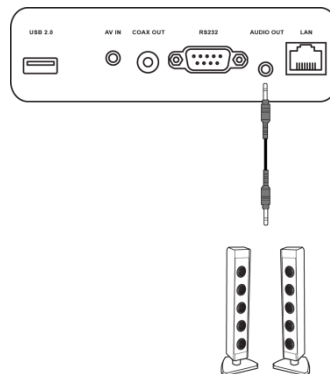

Salida coaxial

El conector de salida coaxial se conecta a altavoces externos para transmitir el audio de NovoTouch. Al conectar altavoces externos al conector de salida coaxial:

- Utilice un cable coaxial estándar.

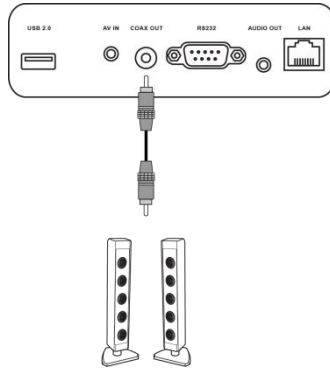

Primeros pasos

Encender el monitor

Tras montar o instalar NovoTouch en la ubicación deseada, deberá alimentar el monitor realizando los pasos siguientes:

1. Enchufe el cable de alimentación suministrado en el monitor y la fuente de alimentación.

NOTA: Utilice solamente el cable de alimentación proporcionado dentro del embalaje del monitor.

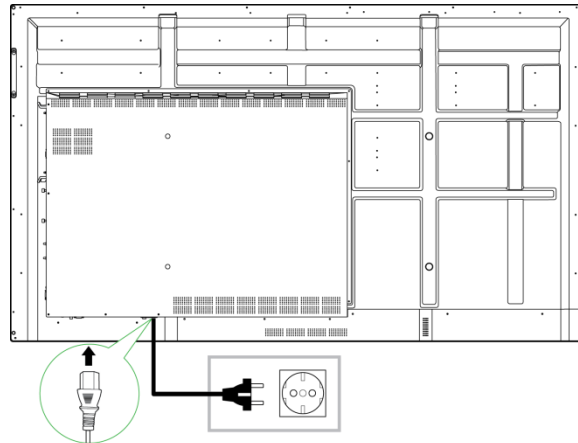

2. Encienda utilizando el botón de encendido en la parte inferior del monitor.

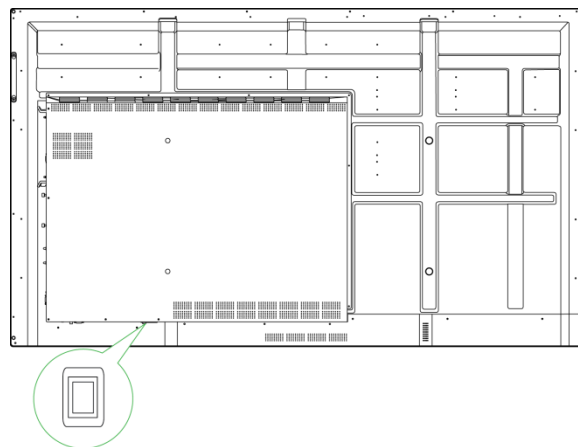

3. Presione el botón de encendido en el monitor o en el mando a distancia para encender el monitor.

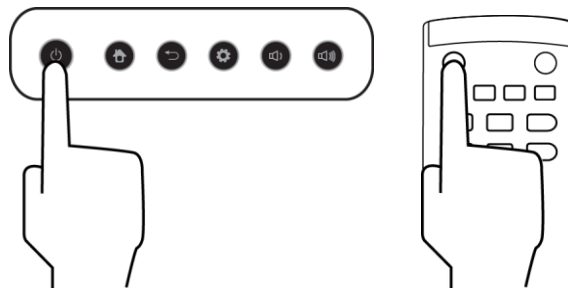

Cambio de fuente de alimentación

Tras realizar una conexión de entrada de vídeo, abra el menú de fuente de entrada para seleccionar que fuente de entrada mostrar en el monitor. Para abrir la el menú de fuente de entrada seleccione uno de los métodos siguientes:

- Pulse el botón de Ajustes situado en la parte frontal del monitor

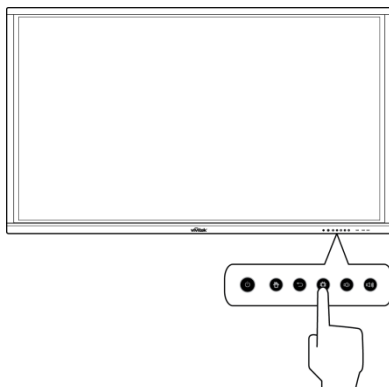

- Presione el botón **Entrada** del mando a distancia.



- Toque y mantenga pulsado el botón de la pantalla táctil y después deslice hacia arriba.

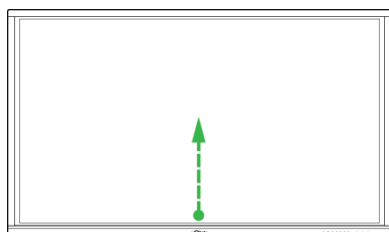

- Toque el acceso directo del menú **Entrada** situado en la pantalla de inicio.

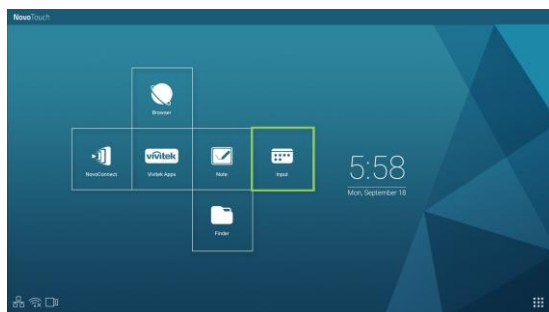

Una vez abierto el menú de fuente de entrada seleccione la entrada de vídeo que desee mostrar en el monitor. Las entradas de vídeo con un punto azul debajo indican que las entradas de vídeo están actualmente conectadas.

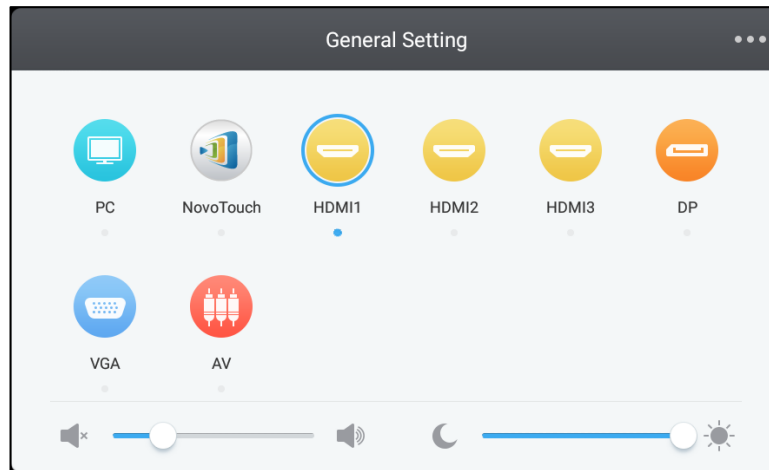

NOTA: Si no hubiera ninguna fuente de entrada disponible podrá seleccionar NovoTouch para introducir la interfaz de usuario de NovoTouch que se describe en la sección Utilización del monitor.

Configurar una Conexión de Internet

NovoTouch es capaz de conectarse a Internet utilizando uno de los métodos siguientes:

- Una conexión con cable a través del puerto RJ-45, consulte la sección LAN (RJ-45) para obtener más información.
- Una conexión Wi-Fi.

Configurar una conexión Wi-Fi

Para configurar una conexión Wi-Fi:

1. Seleccione **Wi-Fi** en el menú **Ajustes**.

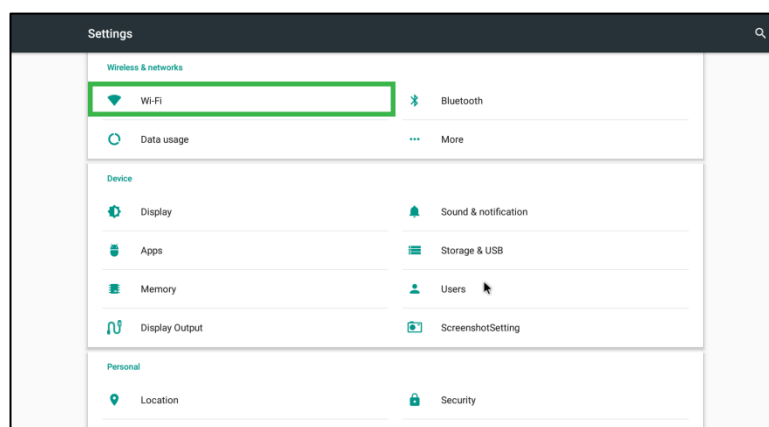

2. Conecte el interruptor Wi-Fi en el menú **Wi-Fi**.

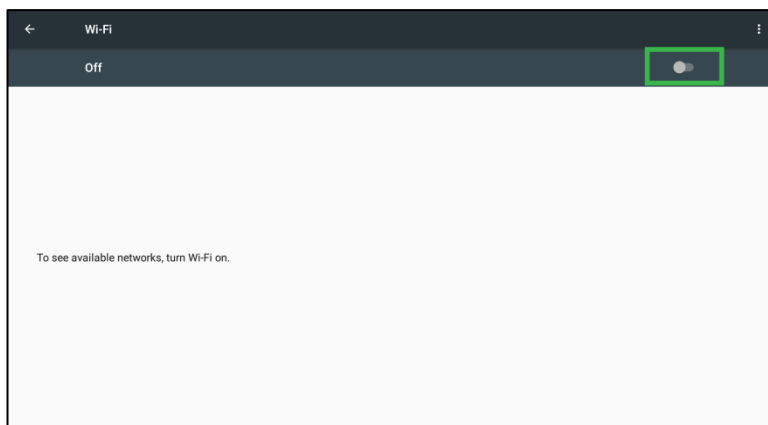

3. Seleccione el punto de acceso o router Wi-Fi al que desea que NovoTouch se conecte.

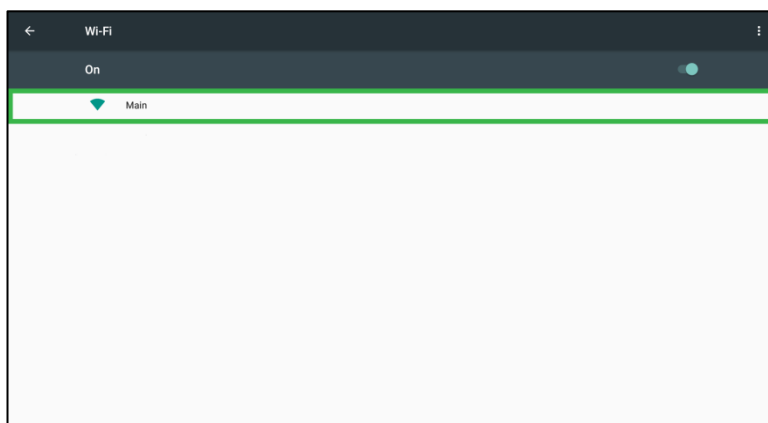

4. Introduzca una contraseña de seguridad si fuera necesario.

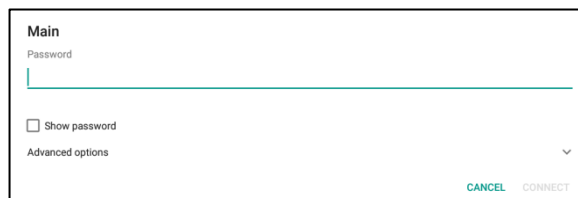

Configuración de pantalla

El menú de ajustes de pantalla es un menú en pantalla (OSD) que le permite configurar diferentes ajustes de vídeo y audio para el monitor. Para abrir la el menú de configuración de pantalla seleccione uno de los métodos siguientes:

- Abra el menú de fuente de entrada y después seleccione **•••** en la esquina superior izquierda del menú de fuente de entrada.

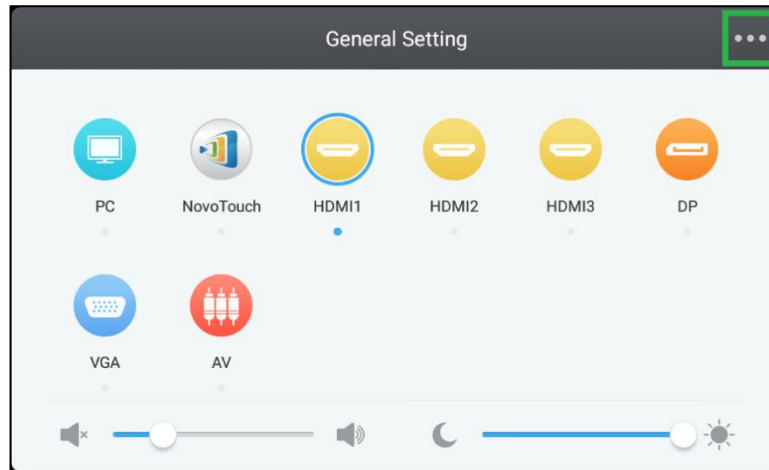

- Presione el botón **Menú** del mando a distancia.



El menú de configuración de pantalla incluye los submenús siguientes:

- Audio
- Pantalla
- Pantalla
- Ajuste

Audio

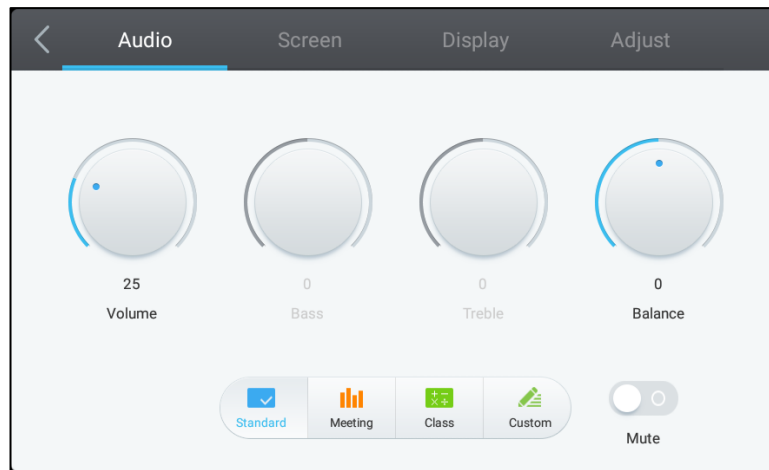

El menú de ajuste de **Audio** le permite ajustar la configuración siguiente:

Elemento	Descripción
Volumen	Ajusta el nivel de volumen del monitor.
Bajos	Ajusta el nivel de audio de baja frecuencia del monitor.
Agudos	Ajusta el nivel de audio de alta frecuencia del monitor.
Equilibrio	Ajusta el equilibrio de audio izquierdo/derecho del monitor.
Ajustes predeterminados	Ofrece varios ajustes de audio predeterminados para el monitor. Los ajustes disponibles incluyen: Estándar , Reunión , Clase , y Personalizado .
Silencio	Deshabilita el audio del monitor.

Pantalla

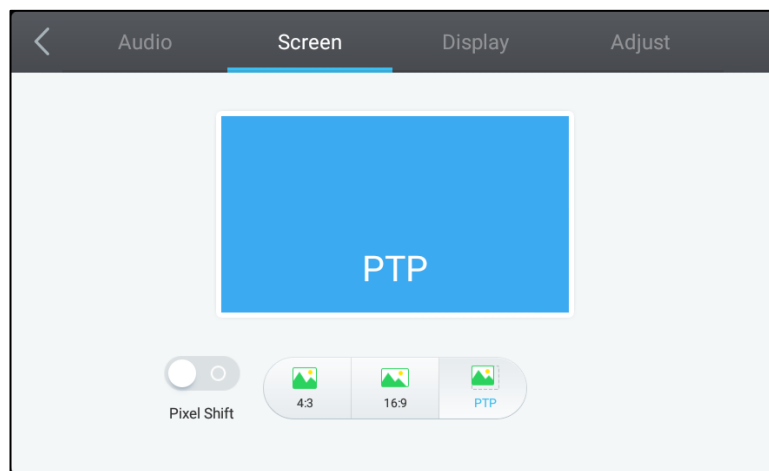

El menú de configuración de **Pantalla** le permite ajustar la configuración siguiente:

Elemento	Descripción
Cambio de píxel	Habilita y deshabilita el cambio de píxel que es una herramienta para evitar el quemado de imagen moviendo periódicamente el marco del vídeo para que no haya imagen estática.
4:3	Establece un formato de pantalla 4:3 para vídeo.
16:9	Establece un formato de pantalla 16:9 para el vídeo.
PTP (Píxel a Píxel)	Muestra el vídeo sin escalarlo, de forma que cada píxel del vídeo se correlacione con un único píxel en el monitor.

Pantalla

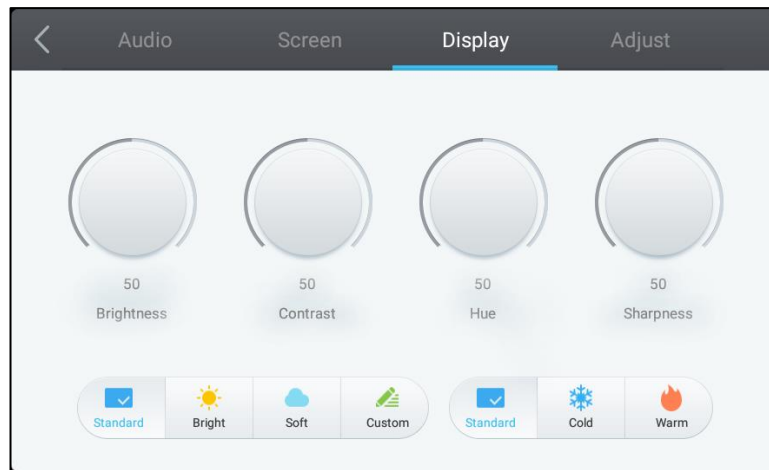

El menú de configuración de **Pantalla** le permite ajustar la configuración siguiente:

Elemento	Descripción
Brillo	Ajusta el nivel de brillo del monitor.
Contraste	Ajusta el nivel de contraste del monitor.
Matiz	Ajusta el nivel de tono del monitor.
Nitidez	Ajusta la nitidez del monitor.
Ajustes predeterminados	Ofrece varios ajustes de vídeo predeterminados para el monitor. Los ajustes disponibles incluyen: Estándar , Brillante , Suave , Personalizado , Frío , y Caliente . <i>NOTA: Los ajustes se pueden ajustar de manera independiente los unos de los otros Brillante/Suave/Personalizado y Frío/Caliente.</i>

Ajuste

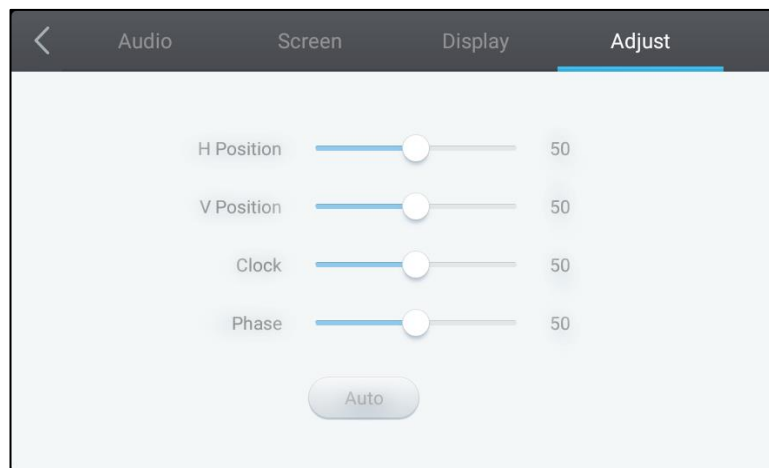

El menú de configuración de **Ajustes** le permite ajustar la configuración siguiente:

Elemento	Descripción
Posición H	Ajusta la posición horizontal del vídeo.
Posición V	Ajusta la posición vertical del vídeo.
Reloj	Ajusta la configuración del reloj de píxel del monitor.
Fase	Ajusta la configuración de fase del monitor.
Automático	Permite al monitor ajustar automáticamente la configuración anterior.

Utilización del monitor

Pantalla de inicio

Cuando se enciende NovoTouch y no se selecciona ninguna fuente de vídeo o si se selecciona el botón **NovoTouch** en el menú de fuente de entrada, aparecerá por defecto la pantalla de inicio de NovoTouch. La pantalla de inicio es el principal interfaz de usuario para NovoTouch desde donde podrá lanzar las aplicaciones clave siguientes instaladas en NovoTouch, además de establecer una serie de herramientas táctiles.

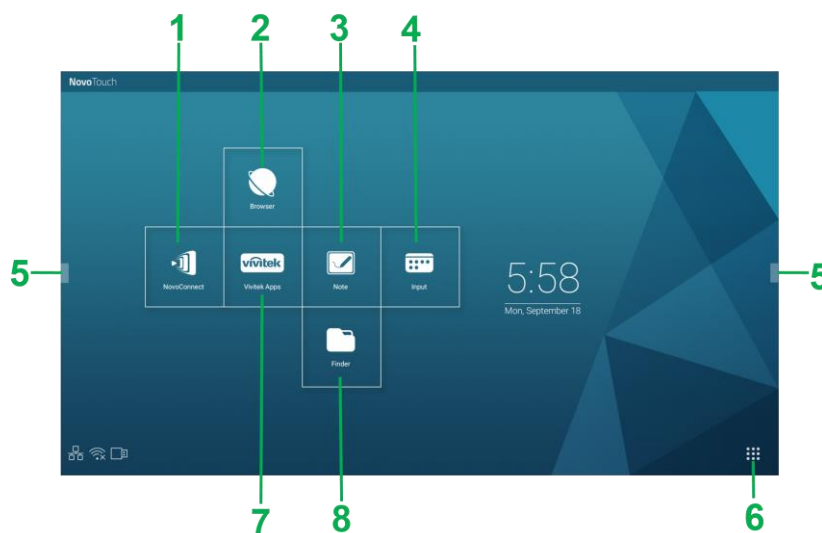

Núm.	Elemento	Descripción
1	App NovoConnect	Abre la aplicación NovoConnect que permite a los usuarios proyectar de forma inalámbrica las pantallas de su dispositivo (PC, tableta o teléfono inteligente) en NovoTouch para realizar presentaciones y proyectos en colaboración.
2	Explorador	Abre la aplicación del explorador web.
3	Nota	Abre la aplicación sketchpad.
4	Entrada	Abre el menú de fuente de entrada.
5	Menú Herramientas	Abre un menú de herramientas interactivas rápidas para la pantalla táctil. <i>NOTA: El menú de herramientas también está accesible cuando se abre cualquier aplicación en NovoTouch.</i>
6	Todas las aplicaciones	Abre un menú con todas las aplicaciones instaladas en NovoTouch.
7	Vivitek Apps	Administrar descargas, actualizaciones y acceso a vivitek Apps.
8	Buscador	Abre la aplicación de navegación de archivos

La pantalla de inicio de NovoTouch no es configurable, pero se pueden añadir accesos directos y widgets en pantallas adicionales del interfaz tocando y manteniendo pulsada la pantalla táctil hasta que aparezca la pantalla de selección de widgets y accesos directos.

Consulte las secciones siguientes para obtener más información sobre las diferentes aplicaciones y herramientas de la página de inicio.

NovoConnect

NovoConnect es la aplicación que permite a los usuarios conectar sus PC, Mac, iPad, iPhone o tabletas o teléfonos inteligentes Android a NovoTouch de forma inalámbrica y proyectar la pantalla de su dispositivo en la pantalla táctil de NovoTouch durante una sesión de presentación en colaboración.



Para conectar de forma inalámbrica su dispositivo a NovoConnect e iniciar una sesión de presentación, siga los pasos siguientes:

1. Descargue e instale en su dispositivo el software de presentación necesario en base a la tabla siguiente:

Tipo de dispositivo	Software necesario	Lugar de la descarga
PC / Mac	Desktop Streamer	www.vivitekcorp.com
iPad / iPhone	NovoPresenter	Play Store de Google
Tableta o teléfono inteligente Android	NovoPresenter	App Store de iOS

2. Si NovoTouch está conectado a Wi-Fi: En el menú Wi-Fi de su dispositivo conéctese a la misma red Wi-Fi a la que NovoTouch esté conectado.

Si NovoTouch no está conectado a Wi-Fi: En el menú Wi-Fi de su dispositivo conéctese al SSID que se muestra en la esquina superior derecha de la página de inicio de NovoConnect.

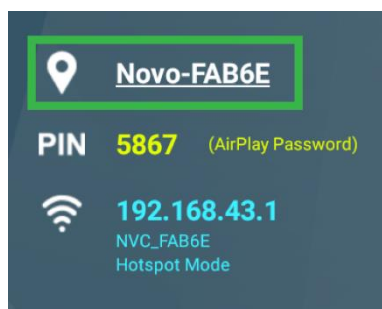

3. Lance Desktop Streamer o NovoPresenter en su dispositivo.

- Introduzca la dirección IP y PIN que se muestra en la esquina superior derecha de la página de inicio de NovoConnect en el menú de inicio de sesión de Desktop Streamer o NovoPresenter.

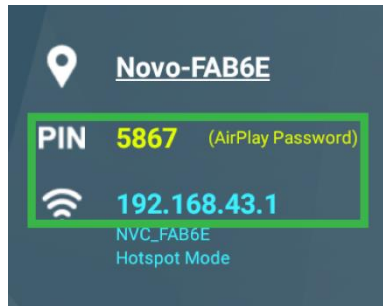

- El primer usuario que inicie sesión en la sesión de presentación verá automáticamente la pantalla de su dispositivo proyectada en la pantalla táctil de NovoTouch. Los usuarios siguientes también podrán iniciar sesión utilizando la misma información de conexión.

NOTA: Para los usuarios siguientes, la dirección IP e información PIN se pueden ver en la página de inicio de sesión del primer usuario.

Para obtener más información sobre NovoConnect, Desktop Streamer y NovoPresenter, incluyendo descripciones completas de las diferentes funciones y opciones, descargue el manual de usuario de NovoConnect del sitio web de Vivitek.

Explorador

La aplicación del Explorador le permite navegar por Internet en NovoTouch tras conectar el monitor a una conexión de Internet a través de una conexión de Ethernet o conexión inalámbrica. Consulte la sección LAN (RJ-45) o la sección Configurar una conexión Wi-Fi para obtener más información sobre cómo conectar el monitor a Internet.



Nota

La aplicación Note le permite utilizar la pantalla táctil como un bloc de dibujo para dibujar libremente en la pantalla utilizando gestos táctiles.



Núm.	Elemento	Descripción
1	Menú de archivo	Le permite guardar, abrir, comenzar dibujos nuevos, importar o exportar imágenes y realizar otras acciones relacionadas con archivos.
2	Cerrar	Cierra la aplicación Note.
3	Cursor	Le permite seleccionar y mover elementos dibujados en la pantalla táctil.
4	Herramienta de dibujo	Le permite dibujar además de configurar el tamaño y color de la herramienta de dibujo que desee utilizar.
5	Herramienta de borrador	Le permite borrar elementos dibujados en la pantalla táctil.
6	Herramienta de limpiar todo	Le permite borrar todos los elementos dibujados en la pantalla táctil de una sola vez.
7	Herramienta de formas	Le permite añadir líneas y formas al dibujo.
8	Herramienta de zoom	Le permite cambiar el nivel de escala del dibujo.
9	Deshacer	Cancela la acción anterior.
10	Rehacer	Restablece la acción anterior.
11	Añadir página	Añade una página nueva al dibujo.
12	Página anterior	Salta a la página anterior.
13	Página siguiente	Salta a la página siguiente.

Ajustes del sistema

El menú de ajustes del sistema le permite configurar o ver varios ajustes relacionados con el sistema o software de NovoTouch.

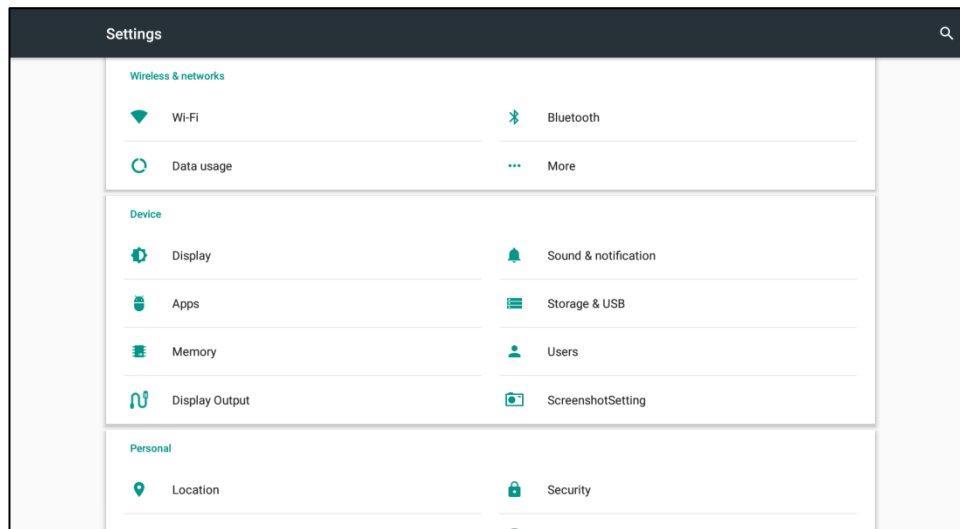

Buscador

La aplicación Finder le permite navegar por los archivos y carpetas guardados en local en NovoTouch además de cualquier dispositivo de almacenamiento conectado a los puertos.

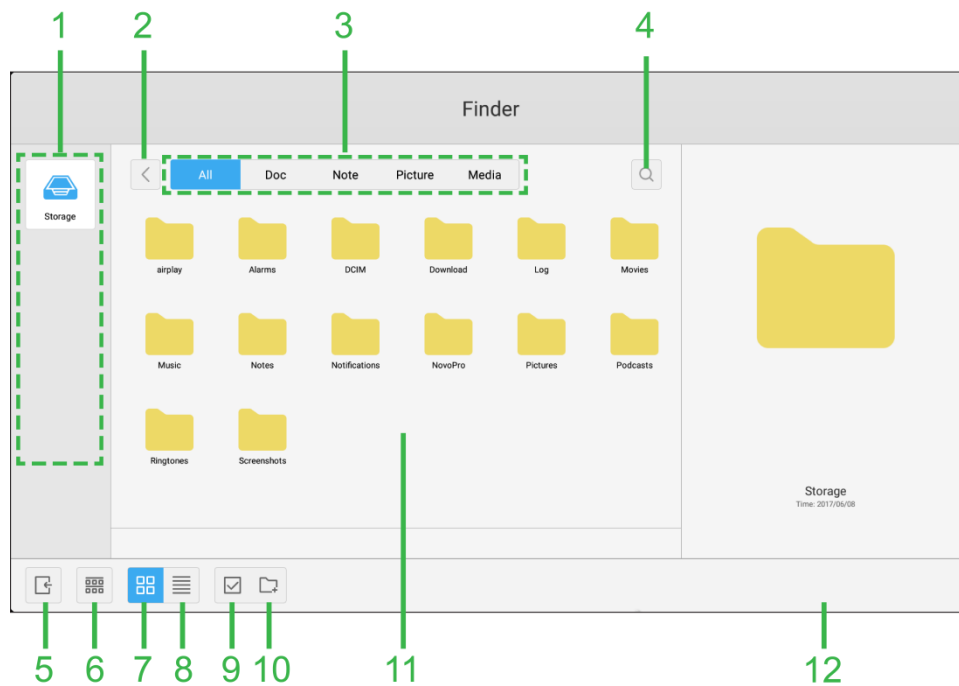



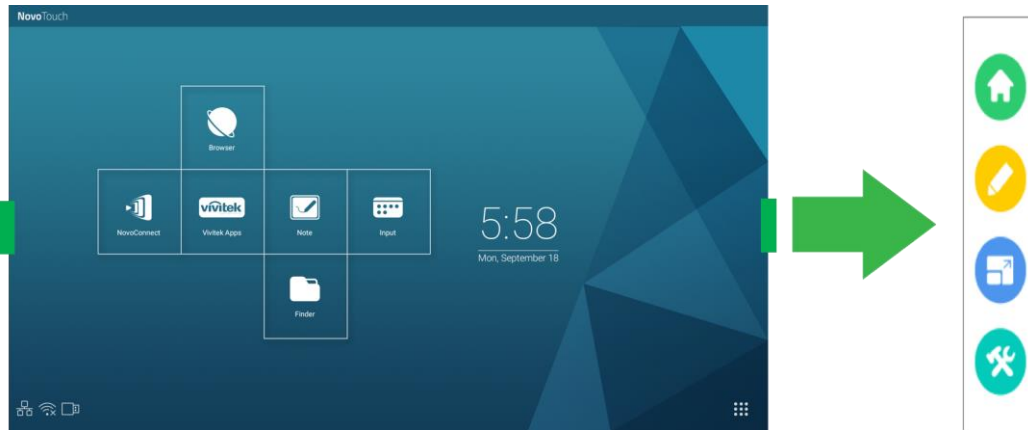

Núm.	Elemento	Descripción
1	Lista de dispositivos de almacenamiento	Muestra los diferentes dispositivos de almacenamiento disponibles para navegar en la aplicación y seleccionar un dispositivo de almacenamiento para navegar.
2	Anterior	Salta a la carpeta abierta anteriormente en la ventana del navegador.
3	Tipo de archivo	Le permite ver archivos en base al tipo de archivo.
4	Buscar	Le permite buscar archivos concretos.
5	Salir	Sale de la aplicación Finder.
6	Ordenar	Ordena los archivos o bien por nombre, por tipo, por tamaño o por fecha.
7	Miniatura	Cambia la ventana de navegación a vista en miniatura.
8	Lista	Cambia la ventana de navegación a vista en lista.
9	Seleccionar	Le permite seleccionar varios archivos en la ventana de navegación. Una vez seleccionados los archivos se abrirá un menú de administración que le permitirá copiar, pegar, cortar, eliminar, etc. los archivos seleccionados.
10	Seleccionar todo	Selecciona todos los archivos en la ventana de navegación. Una vez seleccionados los archivos se abrirá un menú de administración que le permitirá copiar, pegar, cortar, eliminar, etc. los archivos seleccionados.
11	Ventana de navegación	Navega por las carpetas de archivos en esta ventana.
12	Detalles de archivo	Muestra los detalles del archivo seleccionado en la ventana de navegación.

Herramientas

El interfaz de usuario NovoTouch presenta un conjunto de herramientas interactivas que se pueden acceder desde cualquier pantalla o aplicación del interfaz tocando el botón de flecha en el lado izquierdo y derecho de la pantalla táctil, según se ve en la imagen siguiente.



Las herramientas incluyen los elementos siguientes:

Elemento	Descripción
	Hace que el monitor vuelva a la pantalla de inicio.
	Lanza la herramienta de anotación rápida que le permite crear anotaciones directamente en la imagen que se muestra en el monitor.
	Lanza la herramienta de congelar pantalla que le permite congelar la imagen que se muestra en el monitor y después ampliar o reducir la imagen congelada.
	Abre el menú de herramientas interactivas adicionales incluyendo lo siguiente: <ul style="list-style-type: none"> • Foco: Ilumina solo una parte de la imagen que se muestra en el monitor. • Cuenta atrás: Convierte la pantalla táctil en un reloj interactivo con cuenta atrás. • Cronómetro: Convierte la pantalla táctil en un cronómetro interactivo. • AirClass: Convierte la pantalla táctil en una herramienta de voto interactiva.

Limpieza del monitor

Al limpiar el monitor NovoTouch, asegúrese de seguir las instrucciones siguientes para evitar daños en el monitor y su panel.

- Antes de comenzar a limpiar el monitor, asegúrese de que esté apagado y desenchufado de la fuente de alimentación. A continuación retire cualquier lápiz óptico, lápiz o accesorio acoplado al monitor.
- No utilice ningún producto químico en los paneles.
- No utilice nada abrasivo para limpiar el monitor, utilice en su lugar un trapo limpio, suave y sin pelusas para limpiar el monitor.
- No pulverice agua directamente sobre la pantalla. En su lugar, llene un pulverizador con agua y pulverice directamente sobre el trapo de limpieza. Después de limpiar el monitor con un trapo de limpieza húmedo utilice otro trapo limpio, suave y sin pelusas para secar el monitor.
- Asegúrese de retirar todo el polvo y manchas del monitor, para asegurarse de que las esquinas y bordes también queden limpios.
- Al pasar el trapo utilice movimientos circulares según se muestra en la imagen siguiente:

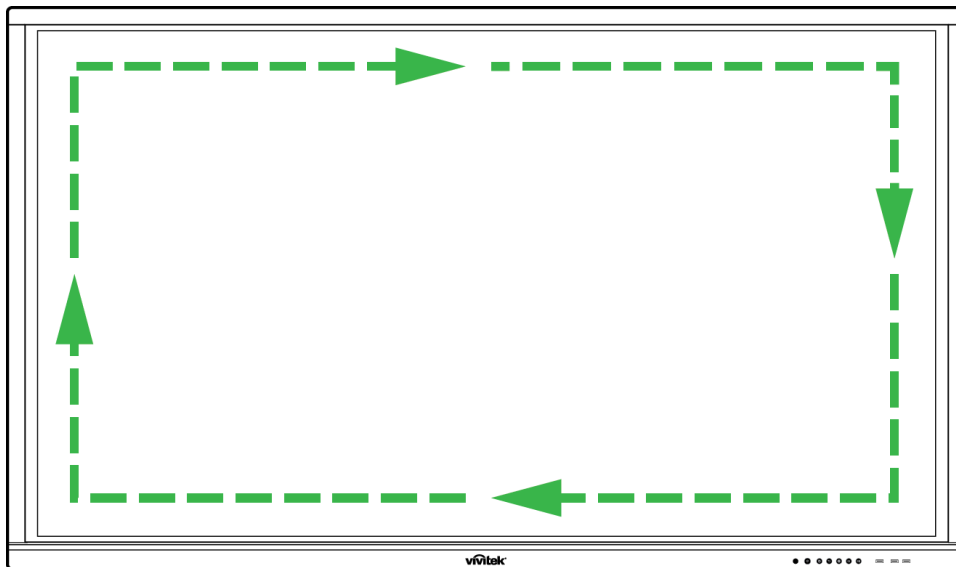

Especificaciones

Nombre del modelo		NovoTouch LK6530i	NovoTouch LK7530i	NovoTouch LK8630i
Tipo de monitor / Tamaño / Tecnología		65" LED de fondo (Panel IPS)	75" LED de fondo (Panel IPS)	86" LED de fondo (Panel IPS)
Brillo (típico / mínimo)		350cd/m ² /300cd/m ²		
Tasa de contraste (típico)		1200:1		
Resolución nativa		4K Ultra-HD (3840 x 2160)		
Ángulo de visión (H/V)		178°/178°		
Relación de aspecto		16:9		
Tiempo de respuesta (MS)		8ms (Tip)		
Tecnología táctil		Toque infrarrojo		
Puntos táctiles (escritura/toque)		10 puntos / 20 puntos		
Orientación de pantalla		Horizontal (sin soporte para modo vertical)		
Versión de sistema operativo (con VKA05 instalado)		Android™ v6.0		
Conectividad	Entrada	Pantalla	HDMI v2 (x1), HDMI v1.4 (x2), DisplayPort (x1), entrada VGA (x1)	
		Audio	Entrada de Audio (3,5mm) (x1), entrada AV (x1)	
	Salida	Pantalla	Salida HDMI (1080P) (x1)	
		Audio	Salida de Audio (3,5mm) (x1), salida coaxial (RCA) (x1)	
	Internet		LAN (RJ45) (x1)	
	Control		RS232 (x1)	
	USB	Frontal	USB 2.0 (x2), USB 3.0 (x1)	
		Lateral	USB 2.0 (x1), USB 3.0 (x1), USB Tipo B (x2)(para puerto táctil)	
Abajo		USB 2.0 (x1)		
Módulo Android NovoPro (ranura 1)		Estándar (120 clavijas)		
Módulo PC OPS (ranura 2)		Opcional (120 clavijas)		
Altavoces internos		12W (x2) (estéreo)		
Dimensiones (Largo x Alto x Profundidad) (Estimado)		1.521 x 915 x 99mm (59,9" x 36" x 3,9")	1.762 x 1.034 x 100mm (69,4" x 40,7" x 3,9")	1.988 x 1.178 x 99,6mm (78,3" x 46,4" x 3,9")
Peso (estimado)		47kg (104lbs)	60kg (132lbs)	78kg (172lbs)
Color disponible		Negro		
Accesorios estándar		Cable de alimentación CA, cable VGA, cable USB, cable de audio, lápiz óptico (x3), mando a distancia, kit de montaje en pared, kit de documentación		

Resolución de problemas

Si el monitor no funciona correctamente

Fallo del mando a distancia	1	Compruebe si hay otros objetos entre el mando a distancia y la ventana del sensor IR, que pudieran provocar el fallo del mando a distancia.
	2	Compruebe si los electrodos de las pilas del mando a distancia están con la orientación correcta.
	3	Compruebe si el mando a distancia necesita un cambio de pilas.
La máquina se cierra automáticamente	1	Compruebe si está activada la función sueño o no.
	2	Compruebe si ha habido un corte de corriente.
	3	Compruebe si hay señal (el monitor se puede apagar tras un tiempo de inactividad).

Problemas del modo PC

La señal está fuera de rango	1	Compruebe si el monitor está correctamente configurado.
	2	Compruebe si la resolución es la mejor resolución.
El fondo tiene líneas o trazos verticales	1	Seleccione la autocorrección en el menú de configuración del OSD.
	2	Ajuste el reloj y valores de fase en el menú de configuración del OSD.
Le falta color a la imagen o el color no es correcto.	1	Compruebe que los cables de vídeo estén bien conectados y que no tengan problemas de calidad.
	2	Ajuste el brillo o valores de contraste en el menú de configuración del OSD.
El formato del monitor no es compatible.	1	Seleccione la autocorrección en el menú de configuración del OSD.
	2	Ajuste el reloj y valores de fase en el menú de configuración del OSD.

Problemas de funcionalidad táctil

Función táctil no válida	1	Compruebe si el controlador de la pantalla táctil está instalado.
	2	Compruebe si el tamaño del punto de contacto es comparable con el dedo.
La posición táctil no es correcta	1	Compruebe si el controlador de la pantalla táctil está instalado.
	2	Compruebe si el lápiz táctil está apuntando a la pantalla.

Los vídeos no funcionan con normalidad

No hay ni imagen ni sonido	1	Compruebe si la máquina está en estado encendida.
	2	Compruebe si el cable de señal está enchufado correctamente y si se ha seleccionado la fuente de entrada correcta.
	3	Si el monitor está modo de ordenador interno, compruebe si el ordenador interno está arrancado.
La imagen presenta líneas horizontales o verticales o la imagen tiembla	1	Compruebe si el cable de señal está enchufado correctamente.
	2	Compruebe si hay otros equipos electrónicos o herramientas de potencia colocadas alrededor de la máquina.
No hay color, el color es débil o la imagen es débil	1	Ajuste el brillo o valores de contraste en el menú de configuración del OSD.
	2	Compruebe si el cable de señal está enchufado correctamente.

El audio no funciona con normalidad

Las imágenes se muestran sin sonido	1	Compruebe si se ha pulsado el botón de silencio.
	2	Pulse VOL + / - para ajustar el volumen.
	3	Compruebe si la línea de audio está conectada correctamente.
Solo un altavoz tiene sonido	1	Ajuste el equilibrio de sonido en el menú de configuración del OSD.
	2	Compruebe si el panel de control del sonido del ordenador solo tiene configurado un canal de sonido.
	3	Compruebe si la línea de audio está conectada correctamente.
La salida de VGA se muestra sin sonido	1	Compruebe si el conector de salida de audio del dispositivo externo está conectado al audio en el conector.

Apéndice (especificaciones RS-232)

A continuación figuran las definiciones de clavija para el puerto RS-232:

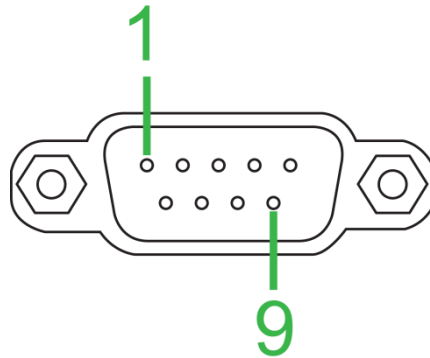

Configuración del puerto serie:

Elemento	Valor
Tasa de baudios	9600bps (fijo)
Bits de datos	8 (fijo)
Bits de parada	1 (fijo)
Paridad	Ninguno (fijo)
Control de secuencia	Ninguno (fijo)

Formato de comando:

Núm.	Contenido	Descripción	Comentario
1	0xAA	Cabezal	Valor fijo
2	0xBB		Valor fijo
3	0xCC		Valor fijo
4		Principal	
5		Subcomando	
6	0x00	Longitud	Información válida
7	Suma de comprobación	Suma de comprobación	Suma de núm. 4 a núm. 6
8	0xDD	Fin	Valor fijo
9	0xEE		Valor fijo
10	0xFF		Valor fijo

Lista de código

Función	Modo	Código	Comentario
Alimentación	ENCENDIDO	AA BB CC 01 00 00 01 DD EE FF	
	APAGADO	AA BB CC 01 01 00 02 DD EE FF	
Fuente	VGA1	AA BB CC 02 03 00 05 DD EE FF	
	HDMI1	AA BB CC 02 06 00 08 DD EE FF	
	HDMI2	AA BB CC 02 07 00 09 DD EE FF	
	HDMI3	AA BB CC 02 05 00 07 DD EE FF	
	PC	AA BB CC 02 08 00 0A DD EE FF	
	ANDROID	AA BB CC 02 0A 00 0C DD EE FF	
	ANDROID+	AA BB CC 02 0E 00 10 DD EE FF	
	DP	AA BB CC 02 11 00 13 DD EE FF	
Volumen	000-100	AA BB CC 03 00 xx ** DD EE FF	
	SILENCIO	AA BB CC 03 01 00 04 DD EE FF	
	QUITAR SILENCIO	AA BB CC 03 01 01 05 DD EE FF	

Relación de aspecto	16:9	AA BB CC 08 00 00 08 DD EE FF	
	4:3	AA BB CC 08 01 00 09 DD EE FF	
	PTP	AA BB CC 08 07 00 0F DD EE FF	
Alimentación de PC	ENCENDIDO	AA BB CC 09 01 00 0A DD EE FF	
	APAGADO	AA BB CC 09 00 00 09 DD EE FF	
xx = de 0 a 100, para el volumen Ej. Volumen = 30 (Decimal) = 1E (Hex), xx = 1E y ** = 03 (Hex) + 00 (Hex) + 1E (Hex) = 21 (Hex).			
Mando a distancia	WIN	AA BB CC 07 0B 00 12 DD EE FF	
	Space	AA BB CC 07 46 00 4D DD EE FF	
	Alt+Tab	AA BB CC 07 1D 00 24 DD EE FF	
	Alt+F4	AA BB CC 07 1F 00 26 DD EE FF	
	NUM_1	AA BB CC 07 00 00 07 DD EE FF	
	NUM_2	AA BB CC 07 10 00 17 DD EE FF	
	NUM_3	AA BB CC 07 11 00 18 DD EE FF	
	NUM_4	AA BB CC 07 13 00 1A DD EE FF	
	NUM_5	AA BB CC 07 14 00 1B DD EE FF	
	NUM_6	AA BB CC 07 15 00 1C DD EE FF	
	NUM_7	AA BB CC 07 17 00 1E DD EE FF	
	NUM_8	AA BB CC 07 18 00 1F DD EE FF	
	NUM_9	AA BB CC 07 19 00 20 DD EE FF	
	NUM_0	AA BB CC 07 1B 00 22 DD EE FF	
	Display	AA BB CC 07 1C 00 23 DD EE FF	
	Refresh	AA BB CC 07 4C 00 53 DD EE FF	
	Input	AA BB CC 07 07 00 0E DD EE FF	
	Home	AA BB CC 07 48 00 4F DD EE FF	
	Menu	AA BB CC 07 0D 00 14 DD EE FF	
	Delete	AA BB CC 07 40 00 47 DD EE FF	
	Energy	AA BB CC 07 4E 00 55 DD EE FF	
	UP	AA BB CC 07 47 00 4E DD EE FF	
	DOWN	AA BB CC 07 4D 00 54 DD EE FF	
	LEFT	AA BB CC 07 49 00 50 DD EE FF	
	RIGHT	AA BB CC 07 4B 00 52 DD EE FF	
	ENTER	AA BB CC 07 4A 00 51 DD EE FF	
	Point	AA BB CC 07 06 00 0D DD EE FF	
	Back	AA BB CC 07 0A 00 11 DD EE FF	
	CH+	AA BB CC 07 02 00 09 DD EE FF	
	CH-	AA BB CC 07 09 00 10 DD EE FF	
	VOL+	AA BB CC 07 03 00 0A DD EE FF	
	VOL-	AA BB CC 07 41 00 48 DD EE FF	
	PageUp	AA BB CC 07 42 00 49 DD EE FF	
	PageDown	AA BB CC 07 0F 00 16 DD EE FF	
	F1	AA BB CC 07 45 00 4C DD EE FF	
	F2	AA BB CC 07 12 00 19 DD EE FF	
	F3	AA BB CC 07 51 00 58 DD EE FF	
	F4	AA BB CC 07 5B 00 62 DD EE FF	
	F5	AA BB CC 07 44 00 4B DD EE FF	
	F6	AA BB CC 07 50 00 57 DD EE FF	
	F7	AA BB CC 07 43 00 4A DD EE FF	
F8	AA BB CC 07 1A 00 21 DD EE FF		
F9	AA BB CC 07 04 00 0B DD EE FF		
F10	AA BB CC 07 59 00 60 DD EE FF		
F11	AA BB CC 07 57 00 5E DD EE FF		
F12	AA BB CC 07 08 00 0F DD EE FF		
RED	AA BB CC 07 5C 00 63 DD EE FF		
GREEN	AA BB CC 07 5D 00 64 DD EE FF		
YELLOW	AA BB CC 07 5E 00 65 DD EE FF		
BLUE	AA BB CC 07 5F 00 66 DD EE FF		

Lista de código de sondeo

Función	Código	Respuesta	Estado
Estado de alimentación	AA BB CC 01 02 00 03 DD EE FF	AA BB CC 80 00 00 80 DD EE FF	ENCENDIDO
		AA BB CC 80 01 00 81 DD EE FF	APAGADO
Estado de volumen	AA BB CC 03 02 00 05 DD EE FF	AA BB CC 82 00 xx ** DD EE FF	Volumen = xx
Estado de silencio	AA BB CC 03 03 00 06 DD EE FF	AA BB CC 82 01 00 83 DD EE FF	Silencio
		AA BB CC 82 01 01 84 DD EE FF	Quitar silencio
Estado de fuente	AA BB CC 02 00 00 02 DD EE FF	AA BB CC 81 03 00 84 DD EE FF	VGA1
		AA BB CC 81 0E 00 8F DD EE FF	ANDROID+
		AA BB CC 81 05 00 86 DD EE FF	HDMI3
		AA BB CC 81 06 00 87 DD EE FF	HDMI1
		AA BB CC 81 07 00 88 DD EE FF	HDMI2
		AA BB CC 81 08 00 89 DD EE FF	PC
		AA BB CC 81 0A 00 8B DD EE FF	ANDROID
Estado del PC	AA BB CC 09 02 00 0b DD EE FF	AA BB CC 83 00 00 82 DD EE FF	ENCENDIDO
		AA BB CC 83 01 00 84 DD EE FF	APAGADO
		AA BB CC 83 02 00 85 DD EE FF	Sueño
		AA BB CC 83 03 00 86 DD EE FF	Hibernar

Declaración de derechos de autor

Copyright

El manual de usuario (incluyendo todas las imágenes, ilustraciones y software) está protegido por la ley internacional de derechos de autor. Todos los derechos reservados. Está terminantemente prohibido duplicar el manual o cualquier contenido incluido en el mismo sin el consentimiento escrito del fabricante.

Vivitek es la marca comercial de Delta Electronics, Inc. ©Todos los derechos reservados. 2017

Renuncia de responsabilidad

La información contenida en el manual está sujeta a cambios sin previo aviso. El fabricante no proporciona ninguna declaración o garantía del contenido del manual y renuncia claramente a las garantías implícitas de comerciabilidad e idoneidad para una finalidad determinada. El fabricante se reserva los derechos de modificar la publicación y cambiar el contenido de los materiales en cualquier momento sin avisar a nadie.

Acerca de este manual

El manual describe cómo instalar y utilizar el monitor y aplica al usuario final. Ponemos tanta información pertinente como podemos (como ilustraciones y descripciones) en la misma página. El formato, fácil para imprimir, es práctico para leer y ahorra papel, lo que resulta beneficioso para proteger el medio ambiente. Se recomienda imprimir la página que necesita.



Vivitek Americas

46101 Fremont Blvd, Fremont, CA 94538
U.S.A.
T: +1-510-668-5100
F: +1-510-668-0680

Vivitek Asia

7F, No. 186, Ruey Kuang Road, Neihu, Taipei 11491
Taiwan R.O.C.
T: +886-2-8797-2088
F: +886-2-6600-2358

Vivitek Europe

Zandsteen 15, 2132 MZ Hoofddorp
The Netherlands
T: +31-20-800-3960
F: +31-20-655-0999
www.vivitekcorp.com